



# Husqvarna®



585, 592 XP® , 592 XP®G

HU	Használati utasítás
PL	Instrukcja obsługi
SK	Návod na obsluhu
CS	Návod k použití

2-41
42-80
81-118
119-156

# TARTALOMJEGYZÉK

Bevezető.....	2	Hibaelhárítás.....	36
Biztonság.....	4	Szállítás és raktározás.....	37
Összeszerelés.....	10	Műszaki adatok.....	38
Üzemeltetés.....	12	Tartozékok.....	39
Karbantartás.....	23	Megfelelőségi nyilatkozat.....	41

## Bevezető

### Termékleírás

A Husqvarna 585, 592 XP, 592 XPG láncfűrészek belső égésű motorral működnek.

Folyamatosan dolgozunk azon, hogy javítani tudjuk az ügyfeleink használat közbeni biztonságát és hatékonyságát. További tájékoztatásért forduljon az illetékes szakszervizhez.

### Rendeltetésszerű használat

Ez az erdészeti láncfűrész erdőgazdálkodási munkákhoz, például fadóntéshez, gallyazáshoz és vágáshoz készült.

**Megjegyzés:** A termék működtetésére nemzeti jogszabályok általi korlátozások vonatkozhatnak.

### A termék áttekintése

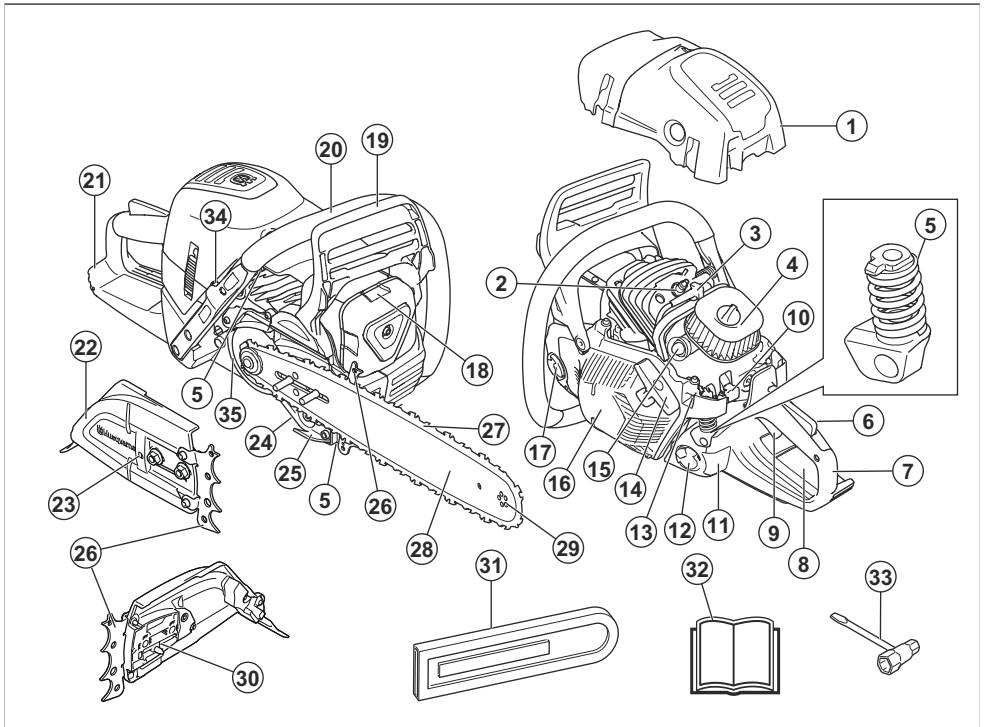

1. Hengerburkolat
2. Gyújtógyertya
3. Gyújtógyertya pipa
4. Légszűrő

5. Rezgécscillapító rendszer, 3 egység
6. Gázadagoló retesze
7. Hátsó fogantyú
8. Tájékoztató és figyelmeztető címke

9. Gázadagoló
10. Indító/leállító kapcsoló (az 585 típus esetében szivató)
11. Üzemanyagszint-ellenőrző ablak
12. Üzemanyagtartály
13. A karburátor beállítása (585)
14. Indítózsinór fogantyúja
15. Üzemanyagpumpa
16. Indítószervezet háza
17. Láncolaj tartálya
18. Kipufogódob
19. Láncfék és első kézvédő
20. Elülső fogantyú
21. Hátsó kézvédő
22. Tengelykapcsoló-fedél
23. Láncfeszítő csavar
24. Csavar az olajszivattyú beállításához
25. Láncfogó
26. Röntámasz
27. Fűrészlánc
28. Vezetőlemez
29. Vezetőlemez orrkereke
30. Láncfeszesség-állító tűske
31. Szállítási védőtok
32. Kezelői kézikönyv
33. Kombinált kulcs
34. Fűtött fogantyúk kapcsolója (592 XPG)
35. Fékzalag

## A terméken található jelzések



Körültekintően járjon el, és megfelelően használja a terméket. A gép a kezelő és mások súlyos sérülését és halálát is okozhatja.



Olvassa el a használati utasítást, és a termék használatba vétele előtt mindenképpen legyen tisztában a benne foglaltakkal.



Mindig viseljen jóváhagyott védősisakot, valamint jóváhagyott hallás- és szemvédőt.



Ez a termék megfelel a vonatkozó EK irányelveknek.



A 2000/14/EK számú európai irányelvnek és New South Wales „Környezetben történő munkavégzés (zajszabályozás) szabályozása, 2017” irányelvének megfelelő környezeti zajszennyezés. A zajszennyezésre vonatkozó adatok

a gép címkéjén és a következő fejezetben található: *Műszaki adatok*38. oldalon.



Stop.



Láncfék, bekapcsolva (jobb). Láncfék, kikapcsolva (bal).



Nyomáscsökkentő szelep.



Szivató.



Üresjárat-szabályozó csavar.



Magas fordulatszám tűje.



Alacsony fordulatszám tűje.



Üzemanyagpumpa.



Az olajszivattyú szabályozása.



Benzines.



Láncolaj.



Ha a terméken megtalálható ez a címke, a termék fűtött fogantyúkkal van ellátva.



A terméket két kézzel működtesse.



Ne használja a terméket egy kézzel.



Ügyeljen, hogy a vezetőlemez csúcsa ne érjen hozzá semmihez.



Figyelmeztetés! Visszarúgás történhet, ha a vezetőlemez arra hozzáér egy tárgyhoz. A visszarúgás nagyon gyorsan felfelé, a kezelő irányába dobhatja a vezetőlemezt. Ez súlyos sérüléshez vezethet.

ééééhhxxxx

A típusablán vagy a lézernyomatott jelölésen megtalálható a sorozatszám. **éééé** a gyártási év és **hh** pedig a gyártási hét.

**Megjegyzés:** A terméken szereplő többi jel/címke egyes piacok specifikus vizsgáztatási követelményeire vonatkozik.

## Euro V. kibocsátási norma



**FIGYELMEZTETÉS:** A motor módosítása érvényteleníti a termékre vonatkozó európai uniós típusjóváhagyást.

## Termékszavatosság

A termékszavatosságra vonatkozó jogszabályok értelmében nem vagyunk felelősek a termékeink által okozott károkért az alábbi esetekben:

- a termék javítását helytelenül végezték;
- a termék javítása nem a gyártótól származó vagy általa jóváhagyott alkatrészekkel történt;
- a terméket nem a gyártótól származó vagy általa jóváhagyott kiegészítővel szerelték fel;
- a termék javítását nem hivatalos szakszerviz vagy jóváhagyott egyéb szerviz végezte.

## Biztonság

### Biztonsági meghatározások

A figyelmeztetések, óvintézkedések és megjegyzések a használati utasítás kiemelten fontos részeire hívják fel a figyelmet.



**FIGYELMEZTETÉS:** Akkor használatos, ha a kézikönyv utasításainak be nem tartása esetén fennáll a kezelő vagy a közelben tartózkodók sérülésének vagy halálának veszélye.



**VIGYÁZAT:** Akkor használatos, ha a kézikönyv utasításainak be nem tartása esetén fennáll a vagyoni kár, illetve a termék vagy a környező terület károsodásának veszélye.

**Megjegyzés:** További információt biztosít az adott helyzetben szükséges tennivalókról.

### Általános biztonsági utasítások



**FIGYELMEZTETÉS:** A termék használata előtt olvassa el az alábbi figyelmeztetéseket.

- A láncfűrész elővigyázatlan vagy helytelen használat esetén veszélyes szerszám lehet, amely komoly, sőt halálos sérüléseket is okozhat. Nagyon fontos, hogy elolvassa és megértse e használati utasítás tartalmát.
- A termék eredeti kivitelezésén a gyártó cég engedélye nélkül semmilyen módosítást sem szabad végezni. Ne használjon olyan terméket, amelyet esetlegesen módosítottak, és mindig kizárólag a termékhez ajánlott tartozékokat használjon. Nem engedélyezett módosítások és/vagy pótalkatrészek komoly sérülésekhez vagy halálos balesetekhez vezethetnek.
- A hangtompító belsejében rákkeltő vegyi anyagok is lehetnek. Ügyeljen arra, hogy a hangtompító esetleges sérülésekor ne érintse meg ezeket az anyagokat.
- A motor kipufogógázainak, a láncolajgőzöknek és a fűrészpornak a hosszas belégzése veszélyeztetheti az egészséget.
- A termék működés közben elektromágneses mezőt hoz létre. Ez bizonyos körülmények esetén hatással lehet az aktív vagy passzív orvosi implantátumokra. A súlyos vagy halálos sérülés kockázatának csökkentése érdekében azt javasoljuk, hogy az orvosi implantátumot használó személyek a termék alkalmazása előtt kérjék ki orvosuk vagy az orvosi implantátum gyártójának tanácsát.

- A jelen felhasználói útmutatóban szereplő információk nem helyettesítik a hozzáértő szakutadást és tapasztalatot. Ha olyan helyzetbe kerül, amelyben bizonytalannak érzi magát, álljon le a munkával, és kérjen útbaigazítást egy szakértőtől. Vegye fel a kapcsolatot szakszerveze képviselőjével, esetleg egy tapasztalt láncfűrész-használóval. Ne próbálkozzon olyan munkával, amelyhez úgy véli, nincs elegendő szakutadása!

## Biztonsági utasítások az üzemeltetéshez



**FIGYELMEZTETÉS:** A termék használata előtt olvassa el az alábbi figyelmeztetéseket.

- A termék használatba vétele előtt meg kell ismernie a visszarúgás hatásait, és hogy ezek hogyan kerülhetők el. Az utasításokat illetően tekintse át a következőt: *Visszarúgási információk 14. oldalon.*
- Soha ne használjon olyan terméket, amely hibás.
- Soha ne használja a terméket, ha láthatóan sérült a gyújtógyertya-pipa vagy a gyújtáskábel. Szikraképződés veszélye alakul ki, amely tüzet okozhat.
- Soha ne használja a terméket, ha fáradt, ha alkoholt fogyasztott, vagy ha látását, ítélőképességét vagy mozgáskoordinációját befolyásoló gyógyszert vett be.
- Ne használja a terméket rossz időben, például sűrű ködben, erősen zuhogó esőben, erős szélben, nagy hidegben stb. A rossz időben végzett munka fárasztó, és gyakran kockázatokkal is jár, például jeges talaj, előre ki nem számítható dőlési irány stb.
- Ne indítsa be a terméket, amíg nincs helyesen felszerelve a vezetőlemez, a lánc és az összes burkolat. Az utasításokat illetően tekintse át a következőt: *Összeszerelés 10. oldalon.* Ha a termékre nincs vezetőlemez és fűrészlánc felszerelve, akkor a kuplung kilazulhat, és súlyos sérülést okozhat.

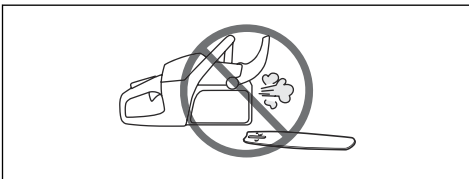

- Soha ne indítsa el a terméket zárt térben. A kipufogógázok veszélyesek lehetnek.
- A motorból kijutó kipufogó füstök forrók és szikrákat tartalmazhatnak, amelyek tüzet okozhatnak. Soha ne indítsa be a terméket gyúlékony anyagok közelében!
- Vizsgálja meg környezetét és győződjön meg róla, hogy sem ember, sem állat nem kerülhet

kapcsolatba Önnel, illetve nem befolyásolhatja a termék feletti uralmát.

- Soha ne engedje, hogy gyermekek használják a terméket, vagy a gép közelében tartózkodjanak. Mivel a termék rugós indítás/leállítás kapcsolóval van felszerelve, és enyhe mozgattással vagy az indítókarral kifejtett kis erővel is beindítható, bizonyos körülmények között kisgyermek is elegendő erőt tudnak kifejteni a termék elindításához. Ez súlyos személyi sérüléshez vezethet. Ezért a gyertyapipát mindig húzza le a gyújtógyertyáról, ha nem tudja folyamatosan felügyelni a terméket.
- Ahhoz, hogy teljes mértékben az irányítása alatt tarthassa a terméket, stabilan kell állnia. Soha ne dolgozzon létrán állva, fa tetején, illetve olyan helyen, ahol nem stabil a talaj.

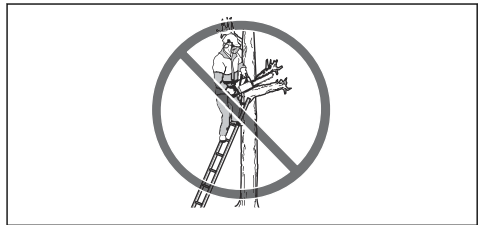

- A figyelmetlenség visszarúgáshoz vezethet, ha a vágószerszemet visszarúgási zónája véletlenül egy ághoz, egy közeli fához vagy valamilyen más tárgyhoz ér.



- Soha ne használja a terméket egy kézzel tartva. Ezt a terméket egy kézzel tartva nem lehet biztonságosan irányítani.
- Mindig két kézzel tartsa a terméket. Jobb kezét tartsa a hátsó markolaton, bal kezét az első markolaton. Ezt a fogást kell alkalmaznia minden felhasználónak, jobb- és balkezeseknek egyaránt. Tartsa erősen a fogantyút úgy, hogy hüvelykujja és többi uja ráfeküdjön a fogantyúra. Ez a fogás csökkenti a visszarúgás kockázatát, és lehetővé

teszi, hogy megőrizze uralmát a termék fölött. Ne engedje el a fogantyúkat!

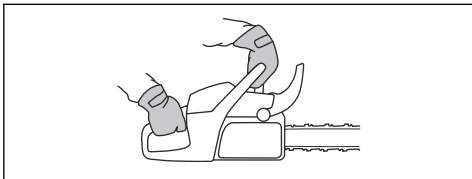

- Soha ne használja a terméket vállmagasságnál magasabban tartva.

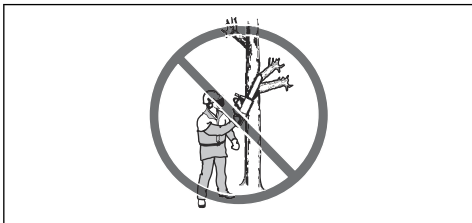

- Ne használja a terméket olyan helyzetben, ha baleset esetén nincs lehetősége segítséget hívni.
- A termék áthelyezése előtt kapcsolja ki a motort, és rögzítse a fűrészláncot a láncfékkel. Úgy hordozza a terméket, hogy a vezetőlemez és a fűrészlánc hátrafelé nézzen. A termék szállításához vagy bármilyen távolságba történő átviteléhez helyezze fel a vezetőlemezre a szállítási védőtokot.
- Ha a terméket leteszi, reteszelve a fűrészláncot a láncfékkel, és gondoskodjon a termék folyamatos felügyeletéről. Ha bármilyen hosszú időre magára hagyja a terméket, kapcsolja ki a motort.
- Néha faforgács szorul a tengelykapcsoló fedele alá, és ezért a lánc elakad. Tisztításnál mindig állítsa le a motort.
- A motor zárt, illetve nem megfelelő szellőzésű helyiségben történő járattása szénmonoxid-mérgezésből adódó halálhoz vezethet.
- A motor kipufogógázai forróak, és lehet bennük szikra, mely tüzet okozhat. Ne indítsa be az egységet zárt helyiségben vagy gyúlékony anyagok közelében.
- A láncfék rögzítőfékként használható a termék beindításakor és rövid távolságokra való átvitelkor. A terméket mindig az előlő fogantyúnál fogva szállítsa. Ez csökkenti annak kockázatát, hogy a fűrészlánc Önnek vagy egy Önhez közel álló személynek ütközzön.
- Az erős rezgés miatt a vérkeringési zavarokban szenvedő személyeknél ér- vagy idegsérülések léphetnek fel. Forduljon orvoshoz, ha olyan tüneteket tapasztal, amelyek az erős rezgés hatására jöhetnek létre. Ezek a tünetek többek között zsibbadás, érzéskiesés, bizsergés, szűró érzés, fájdalom, erőtlenség, a bőr színének vagy felületének megváltozása. A tünetek többnyire az ujjakban, a kézben vagy a csuklóban jelentkeznek.

Az alacsony külső hőmérséklet súlyosbíthatja a tüneteket.

- Lehetetlen a termék használatakor előforduló összes elképzelhető helyzetet ismertetni. Mindig megfontoltan és előrelátóan tevékenykedjen. Kerülje az olyan helyzeteket, amelyek saját megítélése szerint meghaladják a képességeit. Ha a jelen kézikönyv elolvasása után is bizonytalannak érzi magát az üzemeltetési eljárásokkal kapcsolatban, a folytatás előtt kérje ki egy szakértő véleményét. Ha kérdései adódnak a termék használatával kapcsolatban, bátran forduljon a kereskedőhöz vagy a Husqvarna-hoz. Készséggel állunk rendelkezésére, hogy tanácsot és segítséget nyújtsunk a termék hatékony és biztonságos használatával kapcsolatban. Ha lehet, végezzen el egy, a láncfűrész használatával kapcsolatos tanfolyamot. Az oktatási anyagokról és tanfolyamokról a kereskedő, az erdészeti iskolák vagy a könyvtárak tudnak tájékoztatást adni.



## Személyi védőfelszerelés



**FIGYELMEZTETÉS:** A termék használatára előtt olvassa el az alábbi figyelmeztetéseket.



- A legtöbb láncfűrészsel kapcsolatos baleset úgy következik be, hogy a lánc hozzáér a kezelőhöz. A termék működtetése során jóváhagyott személyi védőfelszerelést kell használni. A személyi védőfelszerelés nem biztosít teljes védelmet a sérülésekkel szemben, de balesetek esetén csökkenti a sérülések mértékét. A megfelelő védőfelszerelést illetően forduljon az illetékes szakszervizhez.
- A ruházatának testhezállónak kell lennie, ugyanakkor nem akadályozhatja a mozgásban. Rendszeresen ellenőrizze a személyi védőfelszerelés állapotát.

- Használjon jóváhagyott védősisakot.
- Használjon jóváhagyott fülvédőt. Hosszú távon a tartós zajártalom maradandó halláskárosodást okozhat.
- A repülő tárgyak által okozott sérülések kockázatának csökkentése érdekében mindig viseljen védőszemüveget vagy -maszkot. A termék képes tárgyakat, például faszilánkokat, kisebb fadarabokat stb. nagy erővel a levegőbe lökni. Ennek az eredménye súlyos sérülés, főleg szemsérülés lehet.
- Használjon fűrészbiztos védelemmel ellátott kesztyűt.
- Használjon fűrészbiztos védelemmel ellátott nadrágot.
- Használjon fűrészbiztos védelemmel ellátott, acéllemez lábujvédős és csúszásgátlós talpú bakancsot.
- Mindig tartson magánál elsősegélykészletet.
- Szikraveszély. Tartson a közelben tűzoltó eszközöket és ásót az erdőtűzek elkerülése érdekében.

## Biztonsági eszközök a terméken



**FIGYELMEZTETÉS:** A termék használata előtt olvassa el az alábbi figyelmeztetéseket.

- Ne használjon olyan terméket, amelynek hibásak a biztonsági eszközei.
- Rendszeresen ellenőrizze a biztonsági eszközöket. Lásd az *A termék biztonsági eszközeinek karbantartása és ellenőrzése* 25. oldalon fejezetet.
- A biztonsági eszközök meghibásodása esetén vegye fel a kapcsolatot a Husqvarna szakszervizzel.

## Láncfék és első kézvédő

A terméken láncfék található, amelynek az a feladata, hogy visszárúgás esetén leállítsa a láncot. A láncfék ugyan csökkenti a balesetek kockázatát, megakadályozni azonban csak Ön tudja őket.

A láncfék (A) vagy manuálisan, bal kézzel, vagy a tehetetlenségi kioldómechanizmus útján lép működésbe. Nyomja előrefelé az első kézvédőt (B) a láncfék manuális bekapcsolásához.

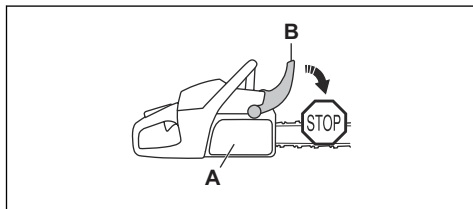

Mozdítsa hátrafelé az első kézvédőt a láncfék kikapcsolásához.

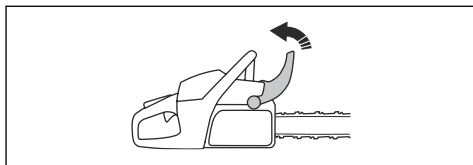

## Gázdagoló retesze

A gázkar retesze megakadályozza a gázkar véletlen megnyomását. Ha a kezét a markolat köré helyezi, és megnyomja a gázkar reteszt (A), az felengedi a gázkart (B). Ha elengedi a fogantyút, akkor a gázkar és annak retesze visszaáll az eredeti állásába. Ezen funkciónak köszönhetően a gázdagoló automatikusan alapjáraton reteszeli önként.

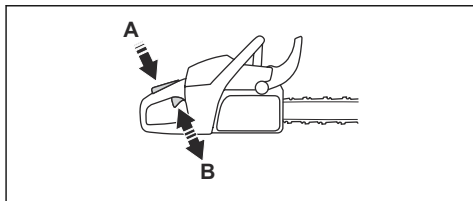

## Láncfogó

A láncfogó megfogja a fűrészláncot, ha elszakad vagy leugrik a helyéről. A megfelelő láncfeszesség és a fűrészlánc és a vezetőlemez megfelelően végrehajtott karbantartása csökkenti a balesetek kockázatát.

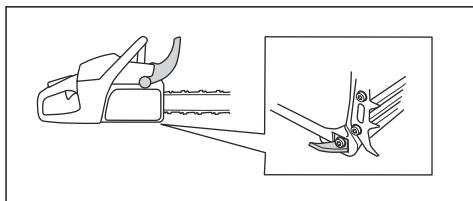

## Jobb oldali kézvédő

A jobb oldali kézvédő védelmet biztosít a hátsó fogantyút tartó kéz számára. A jobb oldali kézvédő védelmet biztosít, ha a fűrészlánc elszakad vagy leugrik a helyéről. A jobb oldali kézvédő emellett az ágakkal és gallyakkal szemben is védi a kezét.

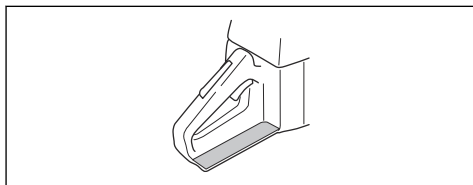

## Rezgéscsillapító rendszer

A rezgéscsillapító rendszer csökkenti a fogantyúk rezgését. A rezgéscsillapító egységek elválasztják egymástól a termék főrészt és a fogantyúegységet.

A rezgéscsillapító rendszer elhelyezkedésével kapcsolatos információkat illetően tekintse át a következőt: *A termék áttekintése2. oldalon.*

## Be/ki kapcsoló

A motor leállításához nyomja meg a be/ki kapcsolót.

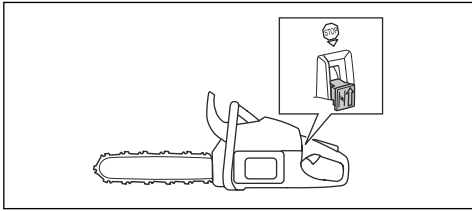

**FIGYELMEZTETÉS:** A be/ki kapcsoló automatikusan visszaáll indítási helyzetbe. A véletlen beindítás elkerülése érdekében a termék összeállításakor vagy karbantartásakor távolítsa el a gyertyapipát a gyújtógyertyáról.

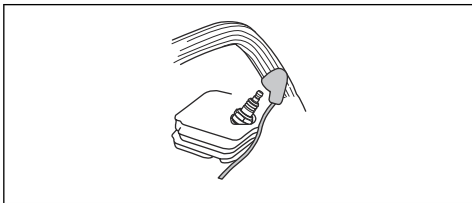

## Kipufogódob



**FIGYELMEZTETÉS:** A hangfógó a működés közben/után és alapjáratú fordulatszámra is felforrósodik. Tűzveszély áll fenn, különösen akkor, amikor a terméket gyúlékony anyagok és/vagy füst közelében működtetik.



## FIGYELMEZTETÉS:

Semmiképpen ne működtesse a terméket, ha nincs rajta vagy hibás a hangfógó. A hibás kipufogódob megnövelheti a zajszintet és a tűzveszélyt. Tartson a közelben tűzoltó eszközöket. Amennyiben az adott területen szikrafógó hálót kell alkalmaznia, akkor ne használja a terméket szikrafógó háló nélkül vagy szakadt szikrafógó hálóval.

A hangfógó minimálisra csökkenti a zajszintet, és elvezeti a kipufogógázokat a kezelő közeléből. Meleg, száraz éghajlatú országokban nagyobb az erdőtüz veszélye. Kövesse a helyi szabályozásokat és karbantartási utasításokat.

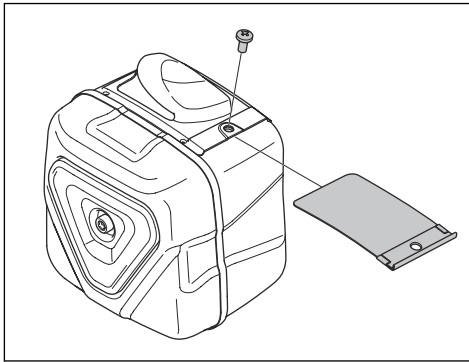

## Üzemanyaggal kapcsolatos biztonság



**FIGYELMEZTETÉS:** A termék használata előtt olvassa el az alábbi figyelmeztetéseket.

- Gondoskodjon bőséges szellőztetésről tankoláskor és üzemanyag-keveréskor (kétütemű motorok számára).
- Az üzemanyag és annak gőze tűzveszélyes lehet, és belélegezve, illetve bőrrel érintkezve súlyos sérüléseket okozhat. Legyen ezért nagyon óvatos, amikor az üzemanyaggal bánt, és gondoskodjon megfelelő szellőzésről.
- Az üzemanyag és a láncolaj kezelésekor legyen elővigyázatos. Ne menjen nyílt láng közelébe, és ne lélegezze be az üzemanyag-gőzöket.
- Az üzemanyag közelében ne dohányozzon, és ne helyezzen el forró tárgyakat.
- Feltöltés előtt kapcsolja ki a motort, és hagyja hűlni néhány percig.
- Tankoláskor a tanksapkát óvatosan nyissa ki, hogy az esetleges túlnyomás lassan kiegyenlítődhessen.
- Tankolás után gondosan húzza meg a tanksapkát.
- Soha ne töltsön üzemanyagot járó motorba.

- Mielőtt beindítaná, mindig vigye el a terméket a tankolás helyétől és forrásától legalább 3 méterre.

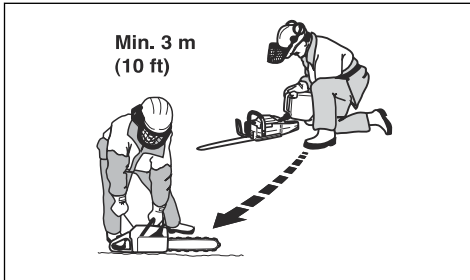

Tankolást követően van néhány szituáció, amelyben tilos elindítani a motort:

- Ha üzemanyag vagy láncolaj került a termékre. Törölje le az üzemanyagot, illetve olajat, és várja meg, míg elpárolog teljesen.
- Ha üzemanyag került Önre vagy ruházatára. Váltson ruhát és öblítse le azokat a testrészeket, amelyek kapcsolatba kerültek az üzemanyaggal. Használjon szappant és vizet.
- Ha a termékből szivárog az üzemanyag. Ellenőrizze rendszeresen, hogy nincs-e szivárgás az üzemanyagtartálynál, az üzemanyagtartály kupakjánál és az üzemanyag-vezetékeken.

## Biztonsági utasítások a karbantáráshoz



**FIGYELMEZTETÉS:** A terméken végzett karbantartási műveletek előtt olvassa el az alábbi figyelmeztetéseket.

- Kizárólag a jelen használati utasításban szereplő karbantartási és szervizmunkákat végezze el. Minden egyéb szervizelést és javítást professzionális szervizszeméllyel végeztesse el.
- Rendszeresen végezze el az ebben a használati utasításban megadott ellenőrzési, karbantartási és szervizmunkálatokat. A rendszeres karbantartás megnöveli a termék élettartamát, és csökkenti a balesetek kockázatát. Az utasításokat illetően tekintse át a következőt: *Karbantartás23. oldalon.*
- Ha a karbantartás elvégzése után nem felel meg a termék a jelen használati utasításban foglalt biztonsági ellenőrzéseknek, forduljon az illetékes szakszervizhez. Garantáljuk a termékéhez megfelelő, professzionális javítást és szervizelést.

## A vágószerszetre vonatkozó biztonsági utasítások



**FIGYELMEZTETÉS:** A termék használata előtt olvassa el az alábbi figyelmeztetéseket.

- Kizárólag jóváhagyott vezetőlemez/fűrészlanc kombinációkat és élzöfelszerelést használjon. Az utasításokat illetően tekintse át a következőt: *Tartozékok39. oldalon.*
- A fűrészlanc használata és karbantartása során használjon védőkesztyűt. A nem mozgó fűrészlanc is sérüléseket okozhat.
- Biztosítsa a vágófogak megfelelő mértékű élzését. Kövesse az utasításokat, és csak a javasolt reszelőablont használja. A károsodott vagy nem megfelelően megélezett fűrészlanc megnöveli a balesetek kockázatát.

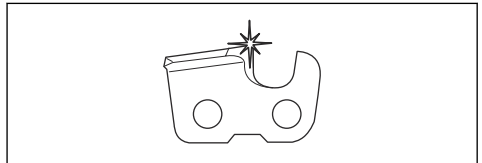

- A helyes vágásmélység-beállítást alkalmazza. Kövesse az utasításokat, és csak a javasolt vágásmélység-beállítást használja. A túl nagyra beállított vágásmélység-beállítás növeli a visszacsapódás kockázatát.

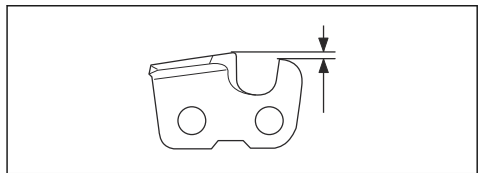

- Ellenőrizze, hogy a fűrészlanc feszessége megfelelő-e. Ha a fűrészlanc nem fekszik rá szorosan a vezetőlemezre, akkor a fűrészlanc leugorhat a helyéről. A nem megfelelő fűrészlancfeszesség a vezetőlemez, a fűrészlanc és a csillagkerék fokozott kopását okozza. Lásd az *A fűrészlanc feszességének beállítása32. oldalon* fejezetet.

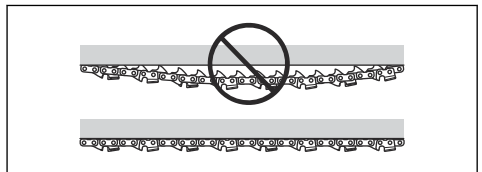

- Rendszeresen végezzen karbantartást a vágószerszeten, és tartsa megfelelően kent állapotban. Ha a fűrészlanc nincs megfelelően

megkenve, akkor megnő a vezetőlemez,  
a fűrészlánc és a csillagkerék kopásának kockázata.

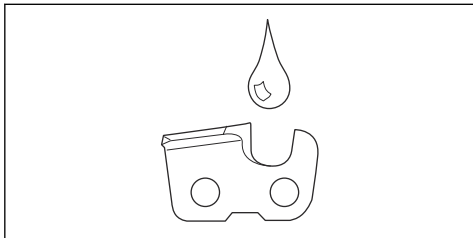

## Összeszerelés

### Bevezető



**FIGYELMEZTETÉS:** Figyelmesen olvassa el a biztonságról szóló fejezetet, mielőtt összeállítaná a terméket.

### A vezetőlemez és a fűrészlánc összeszerelése

1. Mozdítsa el hátrafelé az első kézvédőt a láncfék kikapcsolásához.
2. Távolítsa el a vezetőlemezt rögzítő anyacsavarokat és a tengelykapcsoló fedelét.

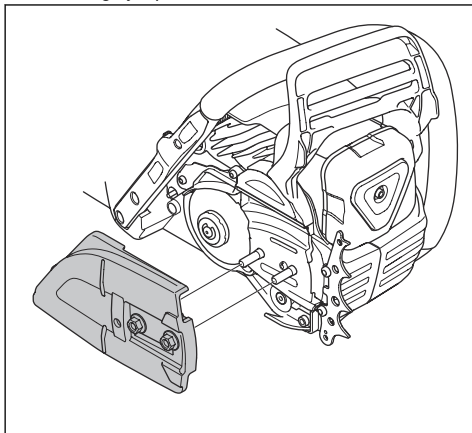

**Megjegyzés:** Amennyiben a tengelykapcsoló fedelének eltávolítása nehézségekbe ütközik, szorítsa meg a vezetőlemezt rögzítő anyacsavart, és kapcsolja be, majd engedje ki a láncféket. Megfelelő kiengedés esetén kattánás hallható.

3. Szerelje össze a vezetőlemezt a vezetőlemez rögzítő tőcsavarokkal. Mozdítsa el a vezetőlemezt a leghátsó pozícióba.

4. Szerelje fel a fűrészláncot megfelelő módon a csillagkerék köré, és helyezze a vezetőlemez vágatába.



### FIGYELMEZTETÉS:

A láncfűrész összeállítása során mindig viseljen védőkesztyűt.

5. A vágószemek fogai a vezetőlemez felső felén mutassanak előre felé.

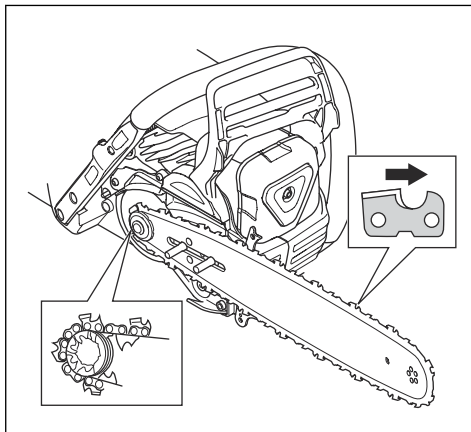

6. Igazítsa egymáshoz a vezetőlemez nyílását a láncfeszítő beállító csapjával, és szerelje fel a tengelykapcsoló fedelét.

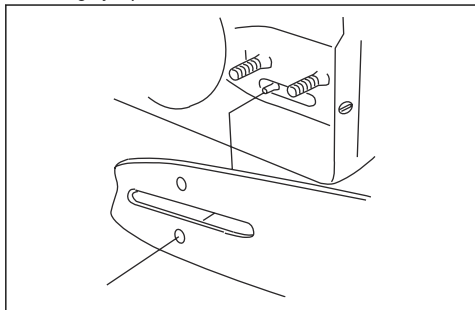

7. Szorítsa meg kézzel a láncvezető anyáit.  
8. Szorítsa meg a fűrészláncot. Az utasításokat illetően tekintse át a következőt: *A fűrészlánc feszességének beállítása* 32. oldalon.  
9. Húzza meg a vezetőlemezt rögzítő anyacsavarokat.

**Megjegyzés:** Bizonyos modelleken csak egyetlen vezetőlemez-rögzítő anyacsavar található.

## A Husqvarna connectivity device felszerelése és eltávolítása

A Husqvarna connectivity device tartozék lehetővé teszi a Husqvarna Fleet Services™ és Husqvarna Connect alkalmazások által nyújtott digitális szolgáltatásokhoz való hozzáférést. A Husqvarna connectivity device használatára vonatkozó utasítások az adott alkalmazásban találhatóak.

**Megjegyzés:** A Husqvarna connectivity device beépített akkumulátorral rendelkezik, amely nem cserélhető. Szükség esetén cserélje ki a Husqvarna connectivity device egységet.

1. Vegye le a hengerfedeleket.

2. Helyezze a Husqvarna connectivity device egységét a Husqvarna connectivity device tartóba.

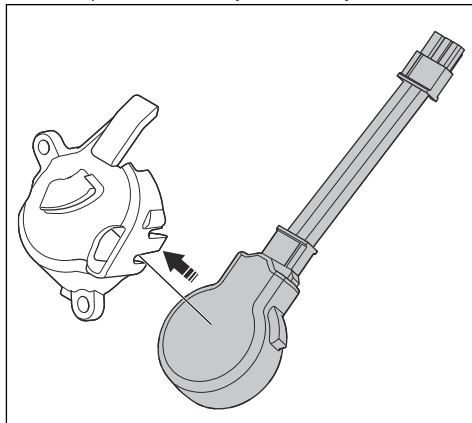

3. Csatlakoztassa a vezetékeket a Husqvarna connectivity device tartója.

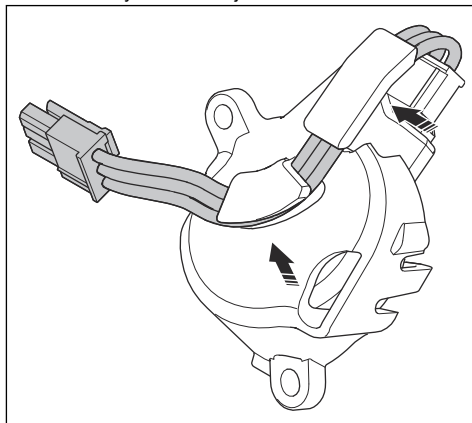

4. Helyezze a Husqvarna connectivity device tartóját a légszűrőtartóra, és szerelje be a 2 csavart.

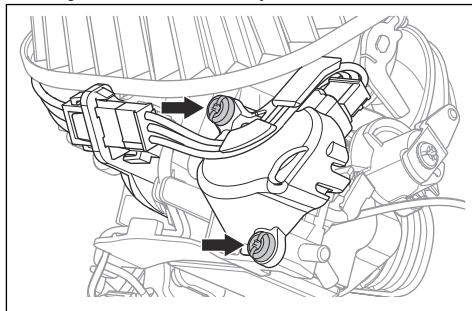

5. Csatlakoztassa a csatlakozót.

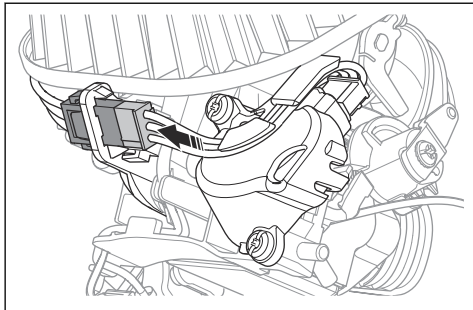

6. Az eltávolítást fordított sorrendben végezze el.

## A rönktámasz összeszerelése

A rönktámasz összeszerelését illetően forduljon az illetékes szakszervizhez.

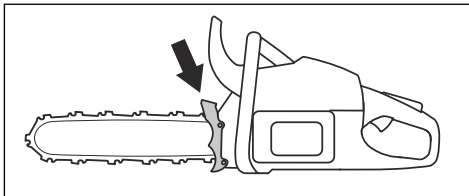

# Üzemeltetés

## Bevezető



**FIGYELMEZTETÉS:** A termék használata előtt figyelmesen olvassa el a biztonságról szóló fejezetet.

## A funkciók ellenőrzése a termék használata előtt

1. Ellenőrizze, hogy a láncfék megfelelően működik-e, illetve sértetlen-e.
2. Ellenőrizze, hogy a jobb oldali kézvédő sértetlen-e.
3. Ellenőrizze, hogy a gázadagoló-retesz megfelelően működik-e, illetve sértetlen-e.
4. Ellenőrizze, hogy a be/ki kapcsoló megfelelően működik-e, illetve sértetlen-e.
5. Győződjön meg arról, hogy a foganyúkon nincs olaj.
6. Ellenőrizze, hogy a rezgéscsillapító rendszer megfelelően működik-e, illetve sértetlen-e.
7. Ellenőrizze, hogy a hangfogó megfelelően csatlakoztatva van-e, illetve sértetlen-e.
8. Győződjön meg arról, hogy a termék minden alkatrésze helyesen lett csatlakoztatva, és nem sérült vagy hiányzik.
9. Ellenőrizze, hogy megfelelően csatlakoztatva van-e a láncfogó.
10. Ellenőrizze a fűrészlánc feszességét.

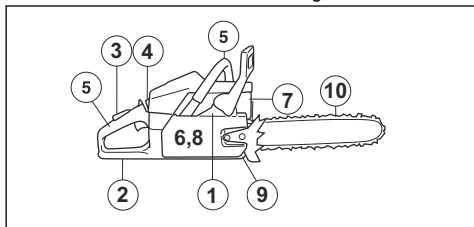

## Üzemanyag

A termékben kétütemű motor működik.



**VIGYÁZAT:** A nem megfelelő üzemanyag használata a motor károsodásához vezethet. Benzin és kétütemű motorolaj keverékét használja üzemanyagként.

## Előkevert üzemanyag

- A jó teljesítmény és a motor élettartamának megnövelése érdekében előkevert Husqvarna alkilüzemanyagot használjon. Ez az üzemanyag típus kevesebb a hagyományos üzemanyagokhoz képest kevesebb vegyszert tartalmaz, így a kipufogó károsanyag-kibocsátása is mérséklődik. Az égés után visszamaradó anyagok mennyisége ezen üzemanyag esetében kevesebb, ami tisztább állapotban tartja a motor alkotóelemeit.

## Az üzemanyag keverése

### Benzin

- Jó minőségű, legfeljebb 10% etanolt (E10) tartalmazó, ólmozatlan benzint használjon.



**VIGYÁZAT:** Ne használjon 90 RON/87 AKI értéknel alacsonyabb oktánszámú benzint. Alacsonyabb oktánszám esetén kopogás jelentkezhet a motorban, ami a motor károsodását okozhatja.

### Kétütemű motorhoz való olaj

- A legjobb eredmények és teljesítmény érdekében használjon Husqvarna kétütemű motorolajat.
- Ha nem áll rendelkezésre Husqvarna kétütemű motorolaj, használjon más jó minőségű, léghűtéses motorokhoz készült kétütemű olajat. A megfelelő

olaj kiválasztását illetően forduljon az illetékes szakszervizhez.



**VIGYÁZAT:** Ne használjon vízhűtéses külső motorokhoz való kétütemű motorolajat (más néven „outboard” olajat). Soha ne használjon négyütemű motorokhoz való olajat.

### Benzin és kétütemű olaj összekeverése

Benzin, liter	Kétütemű olaj, liter
	<b>2% (50:1)</b>
5	0,10
10	0,20
15	0,30
20	0,40



**VIGYÁZAT:** Kisebb mennyiségű üzemanyag kikeverésekor fennáll a veszélye, hogy az apróbb hibák jelentősen befolyásolják a keverési arányt. A helyes keverési arány érdekében gondosan mérje ki a keverékhez adagolandó olaj mennyiségét.

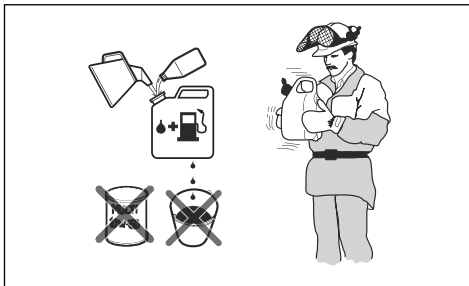

1. Töltse bele a benzin felét egy üzemanyaghoz való, tiszta tartályba.
2. Töltse be a teljes olajmennyiséget.
3. Rázza össze az üzemanyag-keveréket.
4. Öntse bele a benzin megmaradó részét a tartályba.
5. Óvatosan rázza össze az üzemanyag-keveréket.



**VIGYÁZAT:** Ne keverjen be 1 havi adagnál több üzemanyagot egyszerre.

### Az üzemanyagtartály feltöltése



**FIGYELMEZTETÉS:** Biztonsága érdekében tartsa be az alábbi eljárást.

1. Állítsa le a motort, és várja meg, amíg lehül.
2. Tartsa tisztán az üzemanyagtartály sapkájának környékét.

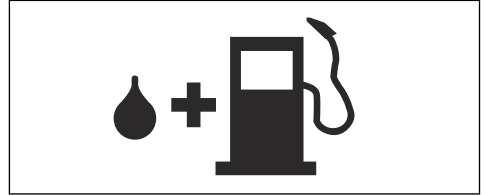

3. Rázza össze a tartályt, és győződjön meg róla, hogy az üzemanyag megfelelően összekeveredett-e.
4. Lassan távolítsa el az üzemanyagtartály sapkáját, hogy kiengedje a nyomást.
5. Töltse fel az üzemanyagtartályt.



**VIGYÁZAT:** Ügyeljen arra, hogy ne töltsön túl sok üzemanyagot az üzemanyagtartályba. Hő hatására az üzemanyag kitágul.

6. Húzza meg óvatosan az üzemanyagtartály sapkáját.
7. Távolítsa el a kiömlött üzemanyagot a termékről és környékéről.
8. A motor beindítása előtt, vigye el a terméket a tankolás helyétől és forrásától legalább 3 m távolságra.

**Megjegyzés:** Ha szeretné megtudni, hogy az üzemanyagtartály hol van a terméken, lásd: *A termék áttekintése 2. oldalon.*

### Bejáratás elvégzése

- A működés első 10 órája során ne alkalmazzon teljes gázt terhelés nélkül hosszabb időn keresztül.

### A megfelelő láncolaj használata



**FIGYELMEZTETÉS:** Ne használjon fáradt olajat, mert az az Ön és a környezet sérülését/károsodását okozhatja. A fáradt olaj nem csupán az olajszivattyút, hanem a vezetőlemezből és a láncból is képes károsodást okozni.



**FIGYELMEZTETÉS:** A fűrészlánc elszakadhat, ha a vágószerkezet kenése nem megfelelő. A kezelő súlyos sérülésének és halálának kockázata.



**FIGYELMEZTETÉS:** Ez a termék rendelkezik egy olyan funkcióval, amely lehetővé teszi, hogy az üzemanyag a láncolaj előtt fogyjon ki. A megfelelő láncolaj használata szükséges a funkció helyes működéséhez. A láncolaj kiválasztásakor kérje ki az illetékes szakszerviz tanácsát.

- Használjon Husqvarna láncolajat a maximális fűrészlánc-élettartam, valamint a környezetre kifejtett negatív hatások megelőzése érdekében. Amennyiben Husqvarnaláncolaj nem hozzáférhető, hagyományos láncolaj használatát javasoljuk.
- Olyan láncolajat használjon, amely megfelelőképpen tapad a fűrészláncához.
- Megfelelő viszkozitású láncolajat használjon, amely megfelel a levegő hőmérsékletének.



**VIGYÁZAT:** Ha az olaj túl híg, akkor az üzemanyag előtt fog kifogni. A 0 °C/32 °F alatti hőmérsékleti értékek esetén bizonyos láncolajok túl sűrűvé válnak, ami az olajszivattyú összetevőinek károsodását okozhatja.

- Az ajánlott vágóeszközöket használja. Lásd az *Tartozékok39. oldalon* fejezetet.
- Vegye le a lánckenő olaj tartályának sapkáját.
- Töltsse fel a láncolaj tartályát láncolajjal.
- Körültekintően helyezze fel a sapkát.

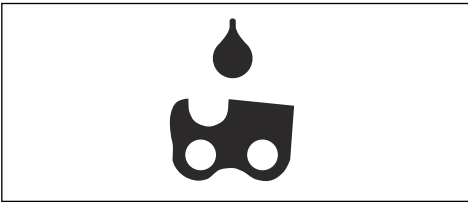

**Megjegyzés:** Ha meg szeretné tudni, hogy hol található a láncolajtartály a terméken, lásd: *A termék áttekintése2. oldalon*.

## Visszarúgási információk



**FIGYELMEZTETÉS:** A gép a kezelő és mások súlyos sérülését és halálát okozhatja. A kockázat csökkentése érdekében ismerni kell a visszarúgás okait, valamint a megelőzésük módját.

Visszarúgás csak akkor történik, amikor a vezetőlemez visszarúgási zónája hozzáér egy tárgyhoz.

A visszarúgás váratlanul és nagy erővel történhet, ami a kezelő felé dobja a terméket.

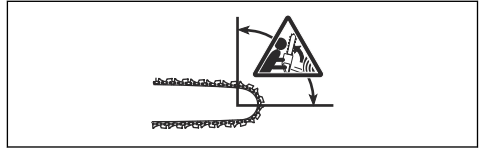

A visszarúgás mindig a vezetőlemez síkjában történik. A termék általában a kezelő felé mozdul el, de más irányba is mozoghat. Az határozza meg, hogy merrefelé történik elmozdulás, hogy a visszarúgás pillanatában hogyan használták a terméket.

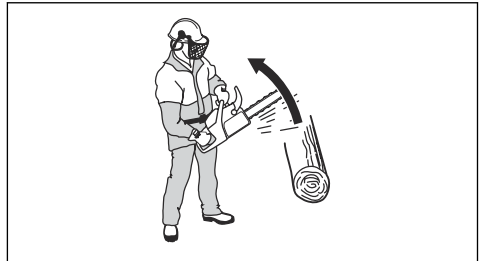

Ha kisebb a vezetőlemez csúcának sugara, az csökkenti a visszarúgás erejét.

A visszarúgás hatásainak csökkentése érdekében kis visszarúgású fűrészláncot használjon. Ügyeljen, hogy a visszarúgási zóna ne érjen hozzá semmihez.



**FIGYELMEZTETÉS:** Egyetlen fűrészlánc sem előzi meg teljes mértékben a visszarúgást. Minden esetben kövesse az utasításokat.

## Gyakori kérdések a visszarúgással kapcsolatban

- **A kezem mindig működésbe aktiválni fogja a láncfékét visszarúgás esetén?**

Nem. Szükség van némi erőre ahhoz, hogy az előlő kézvédőt előrenyomja. Ha nem alkalmazza a szükséges mértékű erőt, akkor előfordulhat, hogy a láncfék nem fog aktiválódni. Emellett két kézzel stabilan kell tartania a termék markolatait a munkavégzés közben. Ha visszarúgás történik, akkor előfordulhat, hogy a láncfék nem állítja le a fűrészláncot, mielőtt az hozzáérne Önhez. Emellett van néhány olyan pozíció, amelyben a keze nem tud hozzáérni az előlő kézvédőhöz a láncfék aktiválásához.

- **A tehetetlenségi kioldómechanizmus mindig aktiválni fogja a láncfékét visszarúgás közben?**

Nem. Először is, a láncféknek megfelelően kell működnie. A láncfék ellenőrzésével kapcsolatos utasításokat illetően tekintse át a következőt: *A termék biztonsági eszközeinek karbantartása és*

*ellenőrzése*25. oldalon. Javasoljuk, hogy minden alkalommal végezze el a termék használata előtt. Emellett a visszarúgás erejének elég intenzívnek kell lenni ahhoz, hogy aktiválja a láncféket. Ha a láncfék túl érzékeny, akkor nehéz műveletek közben aktiválódhat.

• **A láncfék mindig megvéd majd engem a sérülésektől visszarúgás esetén?**

Nem. A láncféknek megfelelően kell működnie ahhoz, hogy védelmet biztosítson. Emellett a láncféknek is aktiválódnia kell a visszarúgás közben, hogy megállítsa a fűrészláncot. Ha Ön a vezetőlemez közelében van, akkor előfordulhat, hogy a láncféknek nem lesz elég ideje a fűrészlánc leállítására, mielőtt az Önhöz ér.



**FIGYELMEZTETÉS:** Kizárólag Ön és a megfelelő munkavégzési technika képes a visszarúgások megelőzésére.

## A termék elindítása

### Felkészülés az indításra



**FIGYELMEZTETÉS:**

A sérülésveszély csökkentése érdekében a terméke elindításakor a láncféket be kell húzni.

1. Mozdítsa előre az első kézvédőt a láncfék bekapcsolásához.

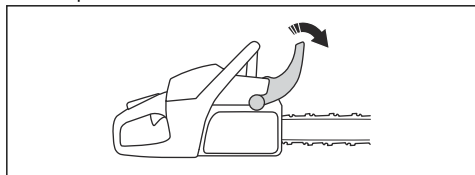

2. Húzza ki és felfelé az indító/leállító kapcsolót (A).
  - a) 585: Állítsa az indító/leállító kapcsolót szívató állásba.
  - b) 592 XP, 592 XPG: Állítsa az indító/leállító kapcsolót start állásba.
3. Nyomja be a nyomáscsökkentő szelepet (B).

**Megjegyzés:** A termék elindításakor a nyomáscsökkentő szelep visszaáll eredeti pozíciójába.

4. Nyomja meg körülbelül 6 alkalommal az üzemyanagpumpát (C), amíg el nem kezd üzemyanaggal telítődni. Az üzemyanagpumpát nem szükséges teljes mértékben megtölteni.

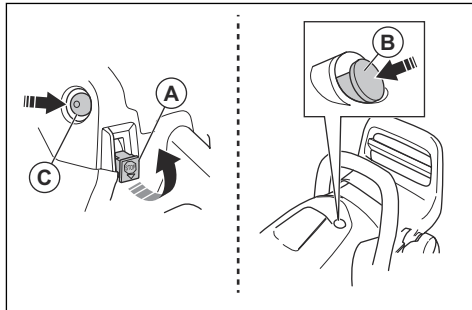

5. További utasításokért lásd: *A termék elindítása* 15. oldalon.

### A termék elindítása



**FIGYELMEZTETÉS:** A lábait mindenképpen tartsa stabil állásban a termék beindításakor.



**FIGYELMEZTETÉS:** Ha a fűrészlánc alapjáratú fordulatszámán forog, forduljon az illetékes szakszervizhez, és ne használja a terméket.

1. Helyezze a terméket a talajra.
2. Helyezze a bal kezét az elülső fogantyúra.
3. Helyezze jobb lábfejét a hátsó fogantyún található lábtartóba.
4. Húzza meg lassan az indítókotelet jobb kézzel, amíg ellenállást nem érez.



**FIGYELMEZTETÉS:** Ne tekerje a berántókotelet a keze köré.

5. Húzza meg gyorsan és erősen az indítókötél fogantyúját, amíg a motor be nem indul.

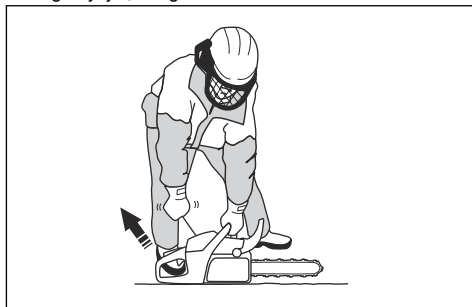



**VIGYÁZAT:** Ne húzza ki teljesen az indítószinórt, és ne engedje el a berántókötél fogantyúját. Ezzel kárt tehet a termékben.

6. Az 585 típus esetében kapcsolja ki a szívatót.

**Megjegyzés:** Az 592 XP és 592 XPG típus esetében a szívató automatikusan kikapcsol.

7. Gyorsan engedje ki a gázadagoló reteszt, ezáltal alapjáratra állítva a terméket.

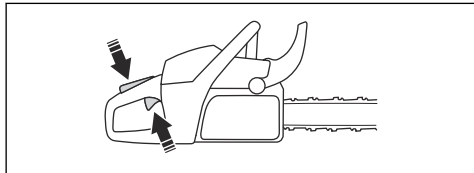

8. Mozdítsa el hátrafelé az első kézvédőt a láncfék kikapcsolásához.

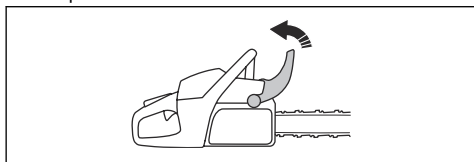

9. Használja a terméket.

## A termék leállítása

1. A motor leállításához nyomja meg az indító/leállító kapcsolót.

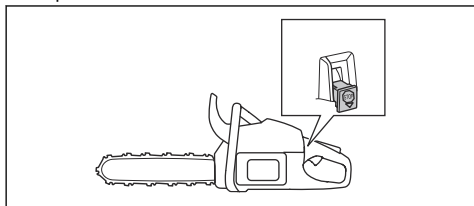

## Húzó irányú vágás és toló irányú vágás

A terméket 2 különböző pozícióban használhatja fa vágására.

- A húzó irányú vágás az, amikor a vezetőlemez alsó részével végez vágást. A fűrészlánc áthalad a fán a vágás során. Ebben a pozícióban jobban

irányítható a termék és a visszarúgási zóna pozíciója.

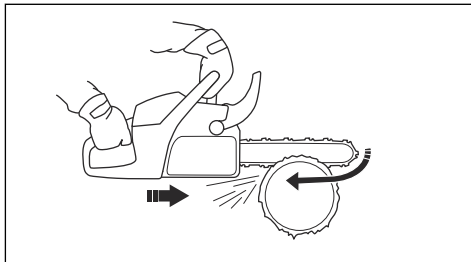

- A toló irányú vágás az, amikor a vezetőlemez felső részével végez vágást. Ekkor a fűrészlánc a kezelő irányába tolja el a terméket.

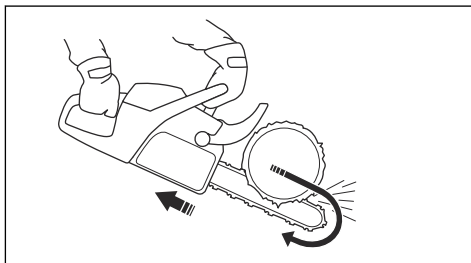

## FIGYELMEZTETÉS:

Ha a láncfűrész elakad a törzsben, a termék Ön felé nyomódhat. Tartsa szorosan a terméket, és ügyeljen arra, hogy a vezetőlemez visszarúgási zónája ne érjen hozzá a fához, ezáltal visszarúgást okozva.

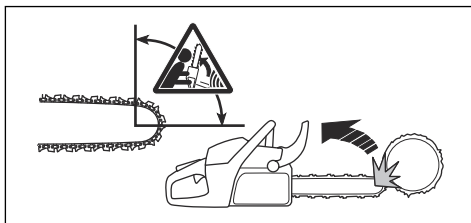

## Vágási technika alkalmazása



**FIGYELMEZTETÉS:** A vágás közben teljes fordulatszámot alkalmazzon, majd az egyes vágások után hagyja alapjáraton járni a terméket.



**VIGYÁZAT:** A motor károsodhat akkor, ha túl hosszú ideig járatták terhelés nélkül maximális fordulatszámon.

1. Helyezze a törzset fűrészállványra vagy bakra.

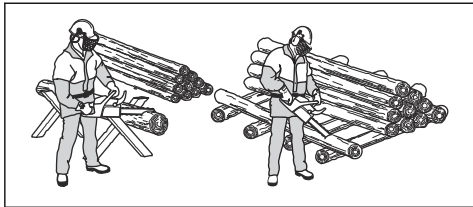

**FIGYELMEZTETÉS:** Ne vágjon rakásban lévő törzseket. Ez növeli a visszarúgás kockázatát, és súlyos sérülést vagy halált okozhat.

2. Távolítsa el a levágott darabokat a munkaterületről.



**FIGYELMEZTETÉS:** A munkaterületen maradó levágott darabok növelik a visszarúgás veszélyét, és fennáll a veszélye annak is, hogy Ön elveszíti az egyensúlyát.

### A rönktámasz használata

1. Nyomja a rönktámaszt a fatörzsbe.
2. Adjon teljes gázt, és fordítsa el a terméket. Tartsa a rönktámaszt a fatörzssel szemben. Ezzel az eljárással könnyebben kifejthető a fatörzs elvágásához szükséges erő.

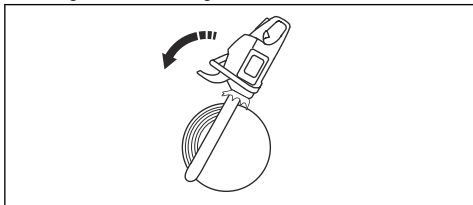

### Törzs vágása a talajon

1. A törzs vágását húzó irányú vágással végezze el. Dolgozzon teljes fordulatszámon, de legyen felkészülve a hirtelen balesetekre.

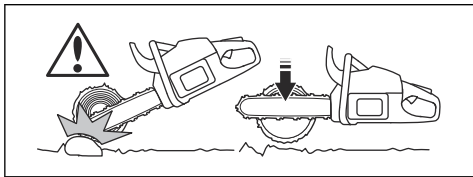

**FIGYELMEZTETÉS:** Gondoskodjon róla, hogy a vágás befejezésekor a fűrészlánc ne érhesse a talajhoz.

2. Vágja be a törzset kb. a  $\frac{2}{3}$ -áig, majd álljon meg. Fordítsa el a törzset, és végezzen vágást a másik oldaláról.

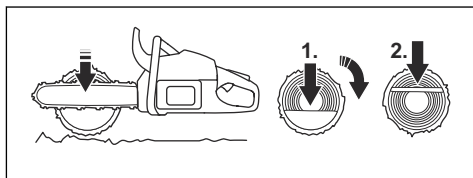

### Törzs vágása az egyik végén történő alátámasztással



**FIGYELMEZTETÉS:** Ügyeljen arra, hogy a törzs ne törjön el vágás közben. Tartsa be az alábbi utasításokat.

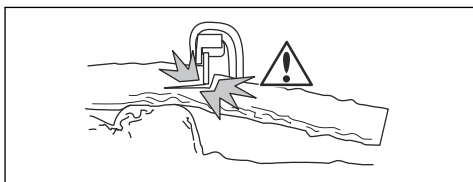

1. Ejtsen bevágást toló irányú vágással kb. a törzs  $\frac{1}{3}$ -áig.
2. Vágja át a törzset húzó irányú vágással, amíg a két bevágás egybe nem ér.

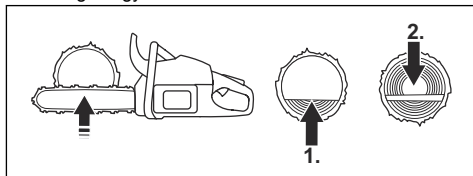

### Törzs vágása mindkét végén történő alátámasztással



**FIGYELMEZTETÉS:** Ügyeljen arra, hogy vágás közben a fűrészlánc ne akadhatson el a törzsben. Tartsa be az alábbi utasításokat.

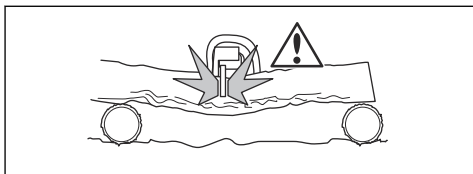

1. Ejtsen bevágást húzó irányú vágással kb. a törzs  $\frac{1}{3}$ -áig.

2. Vágja át a törzs fennmaradó részét toló irányú vágással a vágás befejezéséhez.

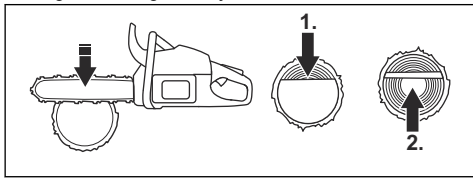

**FIGYELMEZTETÉS:** Ha a fűrészlánc elakad a törzsben, állítsa le a motort. Emelőrúd segítségével nyissa szét a vágást, és távolítsa el a terméket. Ne próbálja kézzel kihúzni a terméket. Ez sérülésekhez vezethet, amikor a termék hirtelen kiszabadul.

## Gallyazási technika alkalmazása

**Megjegyzés:** Vastagabb ágakhoz alkalmazza a vágási technikát. Lásd az *Vágási technika alkalmazása* 16. oldalon fejezetet.



**FIGYELMEZTETÉS:** A gallyazási technika alkalmazása esetén igen nagy a balesetek kockázata. A visszarúgás megelőzésével kapcsolatos utasításokat illetően tekintse át a következőt: *Visszarúgási információk* 14. oldalon.



**FIGYELMEZTETÉS:** Egyenként vágja le az ágakat. A kisebb gallyak eltávolításakor körültekintően járjon el, és ne vágjon le egyszerre elágazó ágakat vagy sok kisebb gallyat. A kisebb gallyak beleakadhatnak a fűrészláncba, és akadályozhatják a termék biztonságos működtetését.

**Megjegyzés:** Szükség esetén darabonként vágja le a gallyakat.

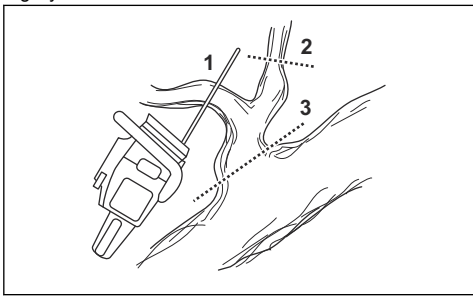

1. Távolítsa el a törzs jobb oldalán lévő gallyakat.

- a) Tartsa a vezetőlemezt a törzs jobb oldalán, a géptestet pedig tartsa szorosan a törzs mellett.  
b) Válassza ki az alkalmas vágási technikát a törzs feszítettségének megfelelően.

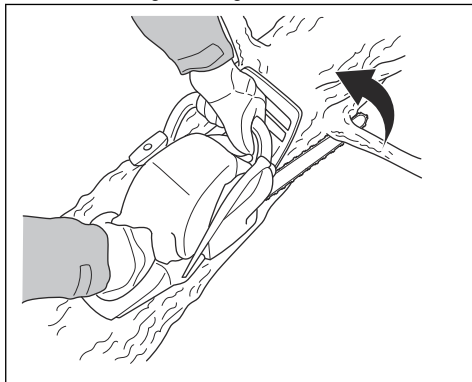

**FIGYELMEZTETÉS:** Ha nem biztos abban, hogy teljes mértékben tisztában van az ágvágási művelettel, a folytatás előtt kérje ki egy professzionális láncfűrészkezelő tanácsát.

2. Távolítsa el a törzs tetejénél lévő gallyakat.  
a) Tartsa a terméket a törzsön, és engedje, hogy a vezetőlemez végighaladjon a törzs mentén.  
b) Toló irányú vágást alkalmazzon.

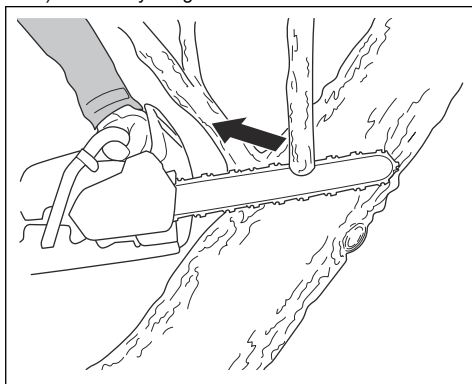

3. Távolítsa el a törzs bal oldalán lévő gallyakat.

- a) Válassza ki az alkalmas vágási technikát a törzs feszítettségének megfelelően.

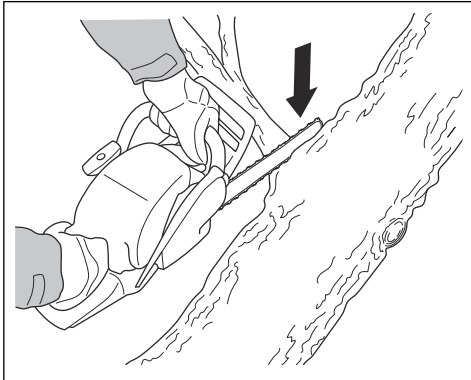

**FIGYELMEZTETÉS:** Ha nem biztos abban, hogy teljes mértékben tisztában van az ágvágási művelettel, a folytatás előtt kérje ki egy professzionális láncfűrészkezelő tanácsát.

A feszített állapotban lévő ágak vágásával kapcsolatos utasításokat illetően tekintse át a következőt: *Feszített állapotban lévő fák és ágak vágása* 22. oldalon.

## A fadöntési technika alkalmazása



**FIGYELMEZTETÉS:** Fa kidöntéséhez bizonyos tapasztalattal kell rendelkeznie. Amennyiben lehetséges, vegyen részt egy láncfűrészkezeléssel kapcsolatos képzésen. További fontos tudnivalóként forduljon egy tapasztalt kezelőhöz.

## Biztonságos távolság tartása

1. Ügyeljen arra, hogy a közelében lévő személyek legalább 2 1/2 fa hosszúságának megfelelő biztonságos távolságot tartsanak.

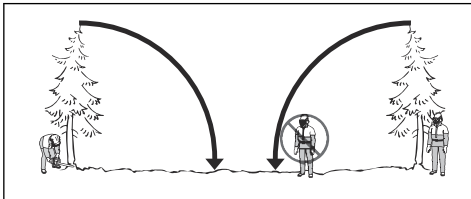

2. Gondoskodjon arról, hogy a veszélyzónában senki ne tartózkodjon sem a fadöntés előtt, sem aközben.

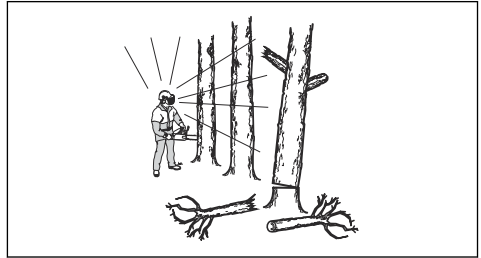

## A fadőlés irányának kiszámítása

1. Vizsgálja meg, hogy mely irányban szükséges kidőlnie a fának. Az a cél, hogy olyan pozícióban dőljön ki, amelyben könnyű elvégezni a törzs gallyazását és vágását. Emellett az is fontos, hogy stabilan álljon a lábain, és biztonságosan tudjon mozogni.



## FIGYELMEZTETÉS:

Amennyiben a fa természetes irányba való kidöntése veszélyt jelent vagy nem lehetséges, a fát egy másik irányba döntse ki.

2. Vizsgálja meg a fa természetes dőlésirányát. Például a fa dőlése és görbülete, a szélirány, az ágak elhelyezkedése és a hó is befolyással van erre.
3. Vizsgálja meg, hogy vannak-e közelben akadályok, pl. másik fák, elektromos vezetékek, utak és/vagy épületek.
4. Vizsgálja meg, hogy láthatóak-e károsodás vagy rothadás jelei a fa tövéen.



## FIGYELMEZTETÉS:

Ha a fa tövéenél rothadás van jelen, akkor fennáll a kockázata, hogy a fa már a vágás befejezése előtt kidől.

5. Győződjön meg arról, hogy a fának nincsenek károsodott vagy elhalt ágai, amelyek a dőlés közben letörhetnek, és megüthetik Önt.

6. Ne engedje, hogy a fa egy másik, még álló fára dőljön. Egy fennakadó fát elmozdítani nagyon veszélyes, és igen nagy a balesetek kockázata. Lásd az *Fennakadt fa kiszabadítása* 22. oldalon fejezetet.

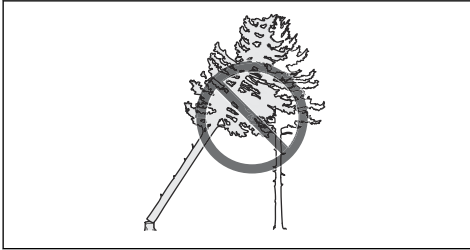

**FIGYELMEZTETÉS:** A kritikus döntővágási műveletek során azonnal vegye le a hallásvédelmi eszközt, amikor befejezi a fűrészelést. Nagyon fontos, hogy képes legyen a hangok és figyelmeztető jelek meghallására.

### A törzs letisztítása és a visszavonulási útvonal előkészítése

Vágja le a vállmagasságban és az alatt található ágakat.

1. Alkalmazzon húzó irányú vágást a törzs tetejétől az alja felé. Ügyeljen arra, hogy a fa Ön és a termék között helyezkedjen el.

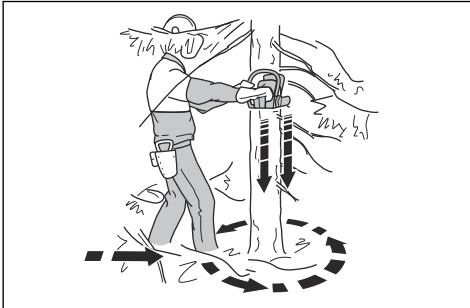

2. Távolítsa el minden aljnövényzetet a fa körüli területről. Távolítsa el minden levágott anyagot a munkaterületről.
  3. Ellenőrizze a területet, hogy nincsenek-e rajta akadályok, pl. sziklák, ágak és gödrök. Akadálymentes visszavonulási útvonalra van szükség, amikor a fa dőlni kezd. A visszavonulási útvonalnak kb. 135 fokos szögben kell elhelyezkednie a döntési irányhoz viszonyítva.
1. A kockázati zóna
  2. A visszavonulási útvonal
  3. A dőlés iránya

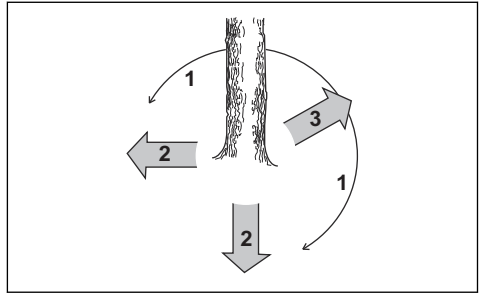

### Fák kivágása

A Husqvarna azt javasolja, hogy a fa kivágásakor alakítsa ki a döntőhajkókat, majd alkalmazza a biztonsági sarok módszert. A biztonsági sarok módszer lehetővé teszi a megfelelő törési lécc kialakítását és a dőlés irányának meghatározását.



**FIGYELMEZTETÉS:** Ne vágjon ki olyan fát, amelynek átmérője a vezetőlemez hosszának több mint kétszerese. Ehhez a művelethez speciális képzés elvégzése szükséges.

### A törési lécc

A fakivágás legfontosabb művelete a megfelelő törési lécc kialakítása. A megfelelő törési lécc kialakításával meghatározhatja a dőlés irányát, és biztosíthatja a fakivágási művelet biztonságosságát.

A törési lécc vastagságának a fa átmérőjének legalább 10%-át kell kitennie.



**FIGYELMEZTETÉS:** Ha a törési lécc nem megfelelő vagy túl vékony, Önnek nem lesz kihatása a dőlés irányára.

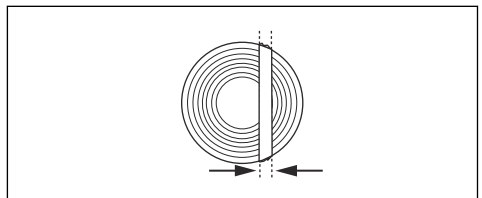

## A döntőhajok kialakítása

1. A döntőhajkokat a fa átmérőjének  $\frac{1}{4}$ -éig kell bevágni. A felső és az alsó döntőhajknak  $45^\circ$ - $70^\circ$ -os szöget kell bezárnia.

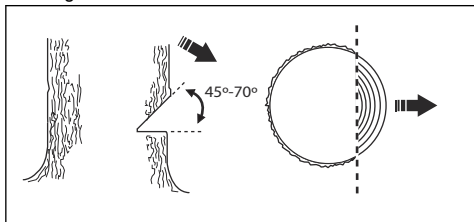

- a) Alakítsa ki a felső döntőhajkot. Igazítsa hozzá a termék döntővágási jelzését (1) a fa döntési irányához (2). Maradjon a termék mögött, a fa tőltől balra helyezkedjen el. Húzó irányú vágást végezzen.
- b) Alakítsa ki az alsó döntőhajkot. Ügyeljen arra, hogy az alsó döntőháj végpontja ugyanannál a pontnál legyen, mint a felső döntőháj vége.

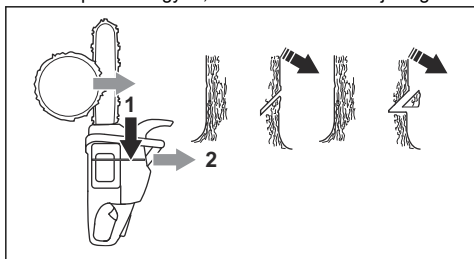

2. Ügyeljen arra, hogy az alsó döntőháj vízszintes legyen, és  $90^\circ$ -os szöget zárjon be a dőlési iránnyal.

## A biztonsági sarok módszer alkalmazása

A döntővágást valamivel a döntőháj fölött kell bevágni.

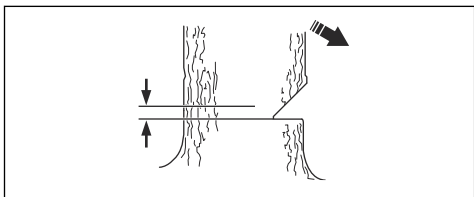

**FIGYELMEZTETÉS:** Legyen óvatos a vezetőlemez csúcsával való vágás során. A törzsön végzett szűrővágás során a vágást a vezetőlemez csúcsának alsó részével kezdje.

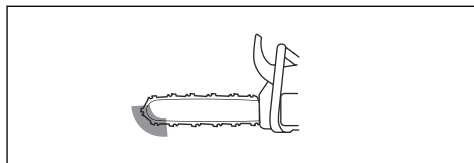

1. Ha az alkalmazható vágáshossz nagyobb, mint a fa átmérője, kövesse az alábbi lépéseket (a-d).
  - a) Ejtse egyenes irányú szűrővágást a fatörzsben a törési lécszélességének kialakításához.

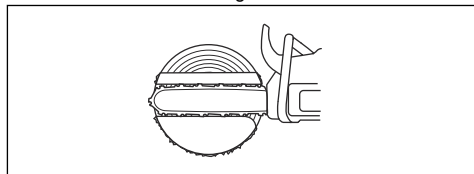

- b) Végezzen húzó irányú vágást, míg csak a törzs  $\frac{1}{3}$ -a marad hátra.
- c) Húzza hátra a vezetőlemezt 5-10 cm-rel.
- d) Vágja át a törzs fennmaradó részét az 5-10 cm széles biztonsági sarok kialakításához.

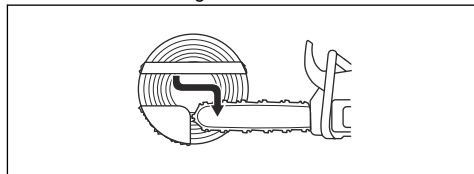

2. Ha az alkalmazható vágáshossz kisebb, mint a fa átmérője, kövesse az alábbi lépéseket (a-d).
  - a) Ejtse egyenes irányú szűrővágást a fatörzsben. A szűrővágásnak meg kell haladnia a fa átmérőjének  $\frac{3}{5}$ -ét.
  - b) Vágja át a törzs fennmaradó részét húzó irányú vágással.

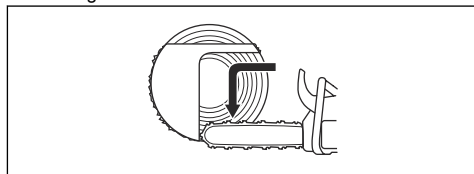

- c) Ejtse egyenes vágást a törzsön a fa másik oldaláról a törési lécszélességéhez.
- d) A biztonsági sarok kialakításához végezzen toló irányú vágást, míg csak a törzs  $\frac{1}{3}$ -a marad hátra.

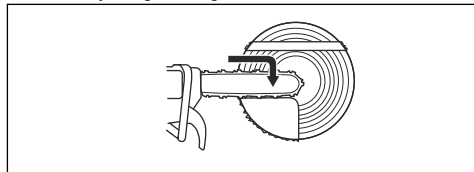

3. Helyezzen hátulról egy döntőéket a vágásba.

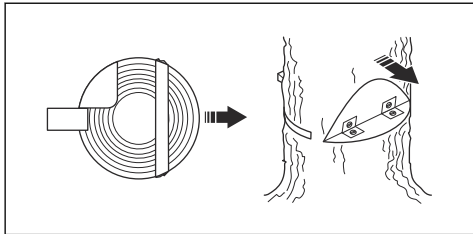

4. Vágja le a sarkot a fa kidöntéséhez.

**Megjegyzés:** Ha ez nem történik meg, ütögesse a döntőéket, amíg a fa ki nem dől.

5. Amikor a fa dőlni kezd, menjen távolabb a fától a visszavonulási útvonalon. Legalább 5 m-re távolodjon el a fától.

#### A termék hideg időben történő használata



**VIGYÁZAT:** Havas és hideg időjárási viszonyok esetén működési problémák léphetnek fel. Fennáll a kockázata, hogy a motorhőmérséklet túlságosan lecsökken, illetve jég képződik a levegősűrítőn és a karburátoron.

- A  $-5\text{ }^{\circ}\text{C}/23\text{ }^{\circ}\text{F}$  alatti hőmérséklethez vagy havas körülményekhez egy téli takarólap áll rendelkezésre. Szerelje fel a téli takarólapot az indítószerkezet házára. A téli takarólap csökkenti a hideg levegő beáramlását, illetve megakadályozza, hogy hó kerüljön a porlasztótérbe.

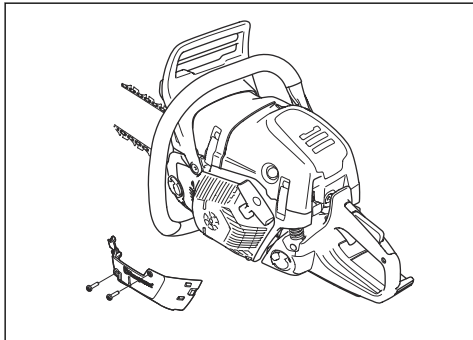

**Megjegyzés:** A téli takarólap cikkszámja: 575 52 75-01



**VIGYÁZAT:** Ha a hőmérséklet  $-5\text{ }^{\circ}\text{C}/23\text{ }^{\circ}\text{F}$  fölé emelkedik, távolítsa el a téli takarólapot. Túl magas motorhőmérséklet és a motor károsodásának veszélye áll fenn.

#### Fennakadt fa kiszabadítása



**FIGYELMEZTETÉS:** A fennakadt fákat nagyon veszélyes elmozdítani, és nagy a baleset kockázata. Maradjon a veszélyzónán kívül, és ne próbáljon meg fennakadt fát kivágni.

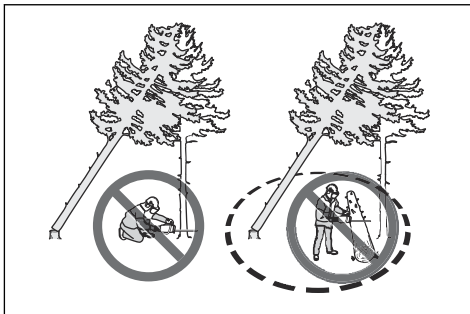

A legbiztonságosabb eljárás az, ha a következő csőrőlők egyikét alkalmazza:

- Traktorra szerelt

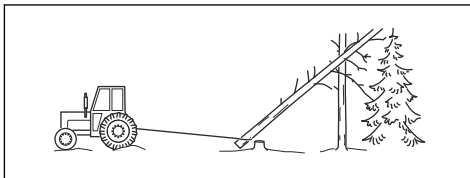

- Hordozható

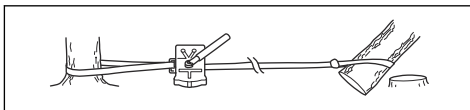

#### Feszített állapotban lévő fák és ágak vágása

1. Állapítsa meg, hogy a fa vagy ág mely része van feszített állapotban.
2. Állapítsa meg, hogy mely ponton maximális a feszültség.

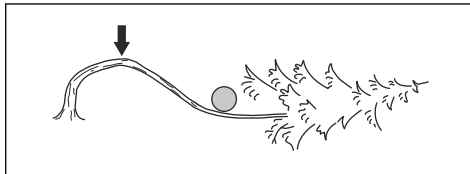

3. Állapítsa meg, hogy mi lenne a feszültség megszüntetésének legbiztonságosabb módja.

**Megjegyzés:** Bizonyos helyzetekben az egyetlen biztonságos eljárás, ha csőrölt használ, nem pedig a terméket.

4. Olyan pozíciót válasszon, amelyben nem ütheti meg Önt a fa vagy egy ág a feszültség megszűnésekor.

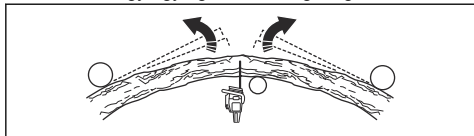

5. Ejtsen egy vagy több megfelelő mélységű vágást a feszültség csökkentése érdekében. A törési ponton vagy ahhoz közel ejtsen vágásokat. Ügyeljen arra, hogy a fa vagy ág a törési ponton törjön el.

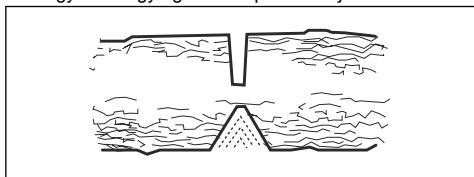

**FIGYELMEZTETÉS:** Ne fűrészeljen át teljesen egy feszített állapotban levő fát vagy ágot.



**FIGYELMEZTETÉS:** Nagyon körültekintően járjon el, ha feszülő fát vág. Fennáll a kockázata, hogy a fa gyorsan mozogni kezd a vágás előtt vagy után. Súlyos sérülés történhet, ha nem megfelelő pozícióban van, vagy helytelenül ejti meg a vágást.

6. Ha muszáj átvágnia egy fát/ágot, 2-3 vágást ejtsen, egymástól 1 hüvelyk távolságra, 2 hüvelyk mélységben.

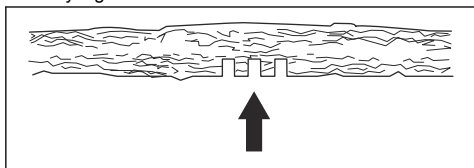

7. Ezt követően vágjon mélyebbre a fában, amíg a fa/ág meg nem hajlik, és meg nem szűnik a feszültség.

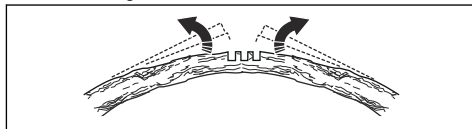

8. A feszültség megszűnése után a hajlással ellentétes oldalon ejtsen vágást a fában/ágban.

## Fűtött fogantyúk (592 XPG)

A termék fűtött elülső és hátsó fogantyúkkal rendelkezik. Az elektromos fűtőtekercseket egy generátor működteti.

A funkció bekapcsolásához nyomja a kapcsolót a nyíl irányába. A funkció kikapcsolásához nyomja a kapcsolót az ellenkező irányba.

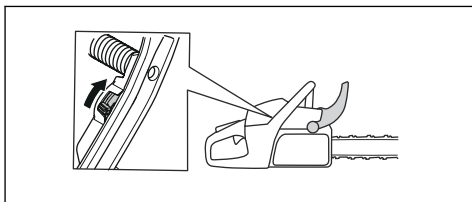

## Elektromos karburátorfűtés (592 XPG)

A karburátorfűtés beállítása elektromosan, egy termosztát segítségével történik. Ez a megfelelő tartományban tartja a karburátor hőmérsékletét, és megakadályozza a karburátor jegesedését.

## Karbantartás

### Bevezető



**FIGYELMEZTETÉS:** A termék karbantartása előtt olvassa el és értelmezze a biztonsággal foglalkozó fejezetet.

## Karbantartási terv

Napi karbantartás elvégzése	Heti karbantartás	Havi karbantartás
Tisztítsa meg a termék külső alkatrészeit, és ügyeljen arra, hogy ne maradjon olaj a fogantyúkon.	Tisztítsa ki a hűtőrendszert. Lásd: <i>A hűtőrendszer kitisztítása</i> 35. oldal.	Ellenőrizze a fékszalagot. Lásd: <i>A fékszalag ellenőrzése</i> 25. oldalon.
Ellenőrizze a gázadagolót és a gázadagoló reteszét. Lásd: <i>A gázadagoló és a gázadagoló reteszének ellenőrzése</i> 26. oldalon.	Ellenőrizze az indítóegységet, az indítószinórt és a visszahúzórugót.	Ellenőrizze a tengelykapcsoló közepét, a tengelykapcsoló dobót és a tengelykapcsoló rugót.
Győződjön meg arról, hogy a rezgés-csillapító egységek nem sérültek-e.	Kenje meg a tűgörgős csapágyat. Lásd: <i>A tűgörgős csapágy olajozása</i> 33. oldalon.	Tisztítsa meg a gyújtógyertyát. Lásd: <i>A gyújtógyertya ellenőrzése</i> 30. oldalon.
Tisztítsa meg és ellenőrizze a láncféket. Lásd: <i>A láncfék ellenőrzése</i> 25. oldalon.	Távolítsa el az esetlegesen kialakult sorjakat a vezetőlemez széleiről. Lásd: <i>Ellenőrizze az első kézvédőt és a láncfék működését</i> 25. oldalon.	Tisztítsa le a karburátor külső alkatrészeit.
Ellenőrizze a láncfogót. Lásd: <i>A láncfogó ellenőrzése</i> 26. oldalon.	Tisztítsa meg, vagy cserélje ki a hangtompító szikrafogó hálóját.	Ellenőrizze az üzemanyagszűrőt és az üzemanyag-vezetékét. Ha szükséges, cserélje ki.
Fordítsa meg a vezetőlemezt, ellenőrizze a kenőjáratot, és tisztítsa meg a vezetőlemez vátját. Lásd: <i>A vezetőlemez ellenőrzése</i> 34. oldalon.	Tisztítsa meg a karburátor környékét.	Ellenőrizze az összes kábelt és csatlakozót.
Győződjön meg arról, hogy a vezetőlemeze és a fűrészláncra elegendő olaj jut.	Tisztítsa meg vagy cserélje ki a levegőszűrőt. Lásd: <i>A levegőszűrő megtisztítása</i> 29. oldalon.	Ürítse ki a benzintartályt.
Végezze el a fűrészlánc ellenőrzését. Lásd: <i>A vágószerkezet ellenőrzése</i> 34. oldalon.	Tisztítsa meg a hengerbordák közötti részeket.	Ürítse ki az olajtartályt.
Élezze meg a fűrészláncot, és ellenőrizze a feszességét. Lásd: <i>A fűrészlánc élezése</i> 30. oldalon.		
Ellenőrizze a lánc csillagkerékét. Lásd: <i>A lánckerék koszorú ellenőrzése</i> 33. oldalon.		
Tisztítsa meg az indító levegőbeömlő nyílását.		
Győződjön meg arról, hogy az anyacsavarok és a csavarok szorosan meg vannak-e húzva.		
Ellenőrizze a leállítókapcsolót. Lásd: <i>A be/ki kapcsoló ellenőrzése</i> 26. oldalon.		
Ellenőrizze, hogy nem szívároge üzemanyag a motorból, a tartályból vagy az üzemanyag-vezetékekből.		

Napi karbantartás elvégzése	Heti karbantartás	Havi karbantartás
Győződjön meg arról, hogy alapjáraton működő motor mellett a fűrészlánc nem forog.		
Győződjön meg arról, hogy a jobb oldali kézvédő nem sérült-e.		
Győződjön meg arról, hogy a hangfogó megfelelően van-e csatlakoztatva, nincsenek-e rajta károsodások, és a hangfogó egyetlen alkatrésze sem hiányzik.		

## A termék biztonsági eszközeinek karbantartása és ellenőrzése

### A fékszalag ellenőrzése

1. Kefe használatával távolítsa el az összes fűrészport, gyantát és szennyeződést a láncfékről és a tengelykapcsoló dobról. A szennyeződések és a kopás befolyásolják a fék működését.

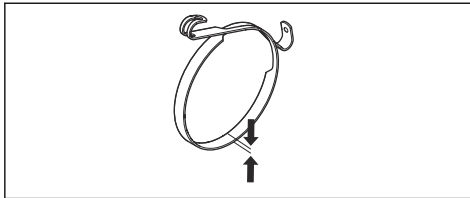

2. Ellenőrizze a fékszalagot. A fékszalagnak a legvékonyabb pontján minimum 0,6 mm/0,024 hüvelyk vastagnak kell lennie.

### Ellenőrizze az első kézvédőt és a láncfék működését.

1. Győződjön meg arról, hogy a vágóburkolat nem sérült, és hogy hibáktól, például repedésektől mentes.
2. Ellenőrizze, hogy szabadon mozog-e az első kézvédő, és hogy biztonságos módon csatlakozik-e a tengelykapcsoló burkolatához.

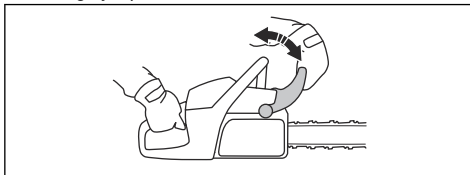

3. Tartsa a terméket két kézzel egy tuskó vagy valamilyen egyéb stabil felület fölé.



**FIGYELMEZTETÉS:** A motort le kell állítani.

4. Engedje el az első fogantyút, és hagyja, hogy a vezetőlemez csúcsa a tuskóra essen.

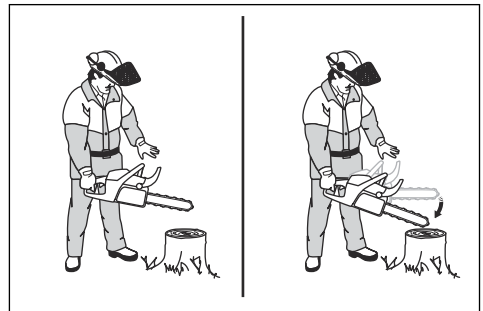

5. Győződjön meg arról, hogy a láncfék aktiválódik, amint a vezetőlemez csúcsa hozzáér a tuskóhoz.

### A láncfék ellenőrzése

1. Indítsa be a terméket. Az utasításokat illetően tekintse át a következőt: *A termék elindítása 15. oldalon.*



### FIGYELMEZTETÉS:

Gondoskodjon arról, hogy a fűrészlánc se a talajhoz, se egyéb tárgyakhoz ne érjen hozzá.

2. Tartsa erősen a terméket.
3. Adjon teljes gázt, és a bal csuklóját döntse előre az első kézvédő irányába a láncfék aktiválásához. A fűrészláncnak azonnal meg kell állnia.

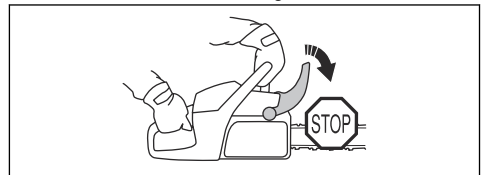

**FIGYELMEZTETÉS:** Az első fogantyút közben ne engedje el.

## A gázadagoló és a gázadagoló reteszének ellenőrzése

1. Győződjön meg arról, hogy a gázadagoló és a retesze akadálymentesen mozog, a visszatérítő rugó pedig megfelelően működik.

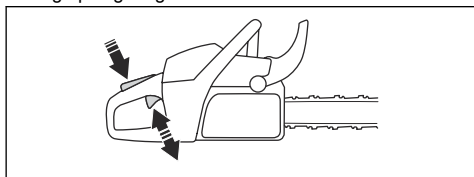

2. Nyomja le a gázadagoló reteszét, és győződjön meg arról, hogy a felengedése után visszatér alaphelyzetbe.

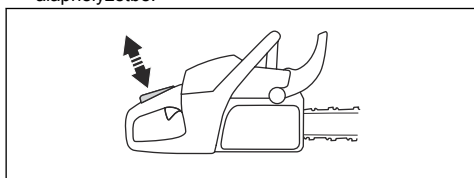

3. Ellenőrizze, hogy a reteszt elengedve a gázadagoló alapjáratú pozícióban reteszeli-e.

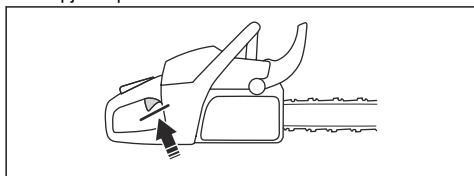

4. Indítsa be a terméket, és adjon teljes gázt.
5. Engedje el a kapcsológombot, és győződjön meg arról, hogy a lánc megáll és nyugalomban marad.



**FIGYELMEZTETÉS:** Ha a lánc alapjáratú helyzetben lévő gázadagolóval is körbejár, akkor forduljon az illetékes szakszervizhez.

## A láncfogó ellenőrzése

1. Győződjön meg arról, hogy a láncfogó nem sérült.
2. Győződjön meg arról, hogy a láncfogó stabil, és illeszkedik a termék testéhez.

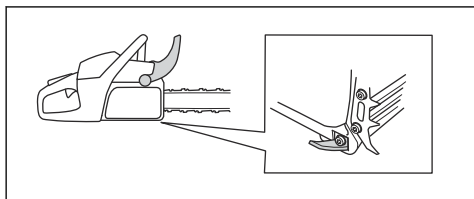

## A jobboldali kézvédő ellenőrzése

- Győződjön meg arról, hogy a jobb oldali kézvédő nem sérült, és hogy hibáktól, például repedésektől mentes.

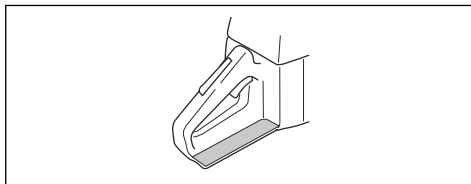

## A rezgéscsillapító rendszer ellenőrzése

1. Győződjön meg arról, hogy nincsenek repedések vagy eldeformálódások a rezgéscsillapító rendszer egységein.
2. Ellenőrizze, hogy a rezgéscsillapító egységek megfelelően kapcsolódnak-e a motortesthez és a fogantyúkhöz.

A rezgéscsillapító rendszer elhelyezkedésével kapcsolatos információkat illetően tekintse át a következőt: *A termék áttekintése2. oldalon.*

## A be/ki kapcsoló ellenőrzése

1. Indítsa be a motort.
2. A be/ki kapcsolót állítsa STOP állásba. A motornak ekkor le kell állnia.

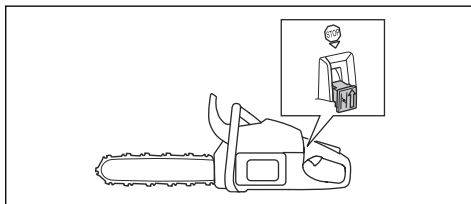

## A hangfogó ellenőrzése



**FIGYELMEZTETÉS:** Ne használjon olyan terméket, amely hibás vagy rossz állapotú hangfogóval rendelkezik.



**FIGYELMEZTETÉS:** Ha a hangfogó szikrafogó hálója hiányzik vagy hibás, ne használja a terméket.

1. Ellenőrizze, hogy a hangfogó nem sérült vagy hibás-e.

2. Ellenőrizze, hogy a hangfógó megfelelően csatlakozik-e a termékhez.

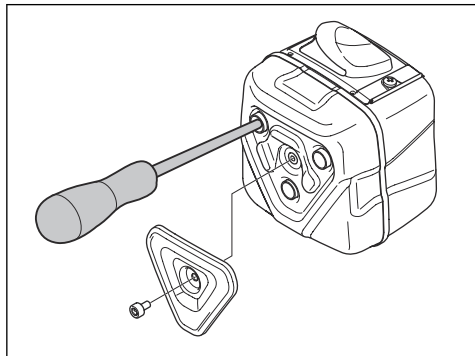

3. Ha terméke speciális szikrafógó hálóval is rendelkezik, hetente tisztítsa meg a hálót.

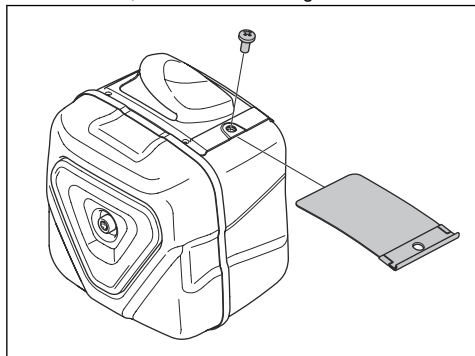

4. Ha a szikrafógó háló megsérült, cserélje ki.



**VIGYÁZAT:** Ha a szikrafógó háló eltömődött, a termék túlmelegszik, ez pedig a henger és a dugattyú károsodását eredményezi.

## A karburátor beállítása

Környezetvédelmi és károsanyag-kibocsátási törvényekből adódóan a termék beállítási korlátozásokat tartalmaz a karburátor beállítócsavarjainál. Ez csökkenti a termék által kibocsátott káros kipufogógázok

mennyiségét. A beállítócsavarokat legfeljebb fél fordulattal lehet elfordítani.

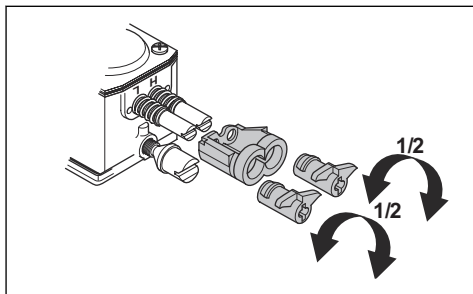

## Alapvető beállítások és bejaratás

A karburátor alapvető beállításait elvégzik a gyárban. A javasolt alapjárat fordulatszámot illetően tekintse át a következőt: *Műszaki adatok 38. oldalon.*



**VIGYÁZAT:** Az első 10 munkaórában ne működtesse a terméket túl magas fordulatszámon.



**VIGYÁZAT:** Ha a fűrészlánc alapjárat fordulatszámon forog, fordítsa el az alapjárat fordulatszám csavarját az óramutató járásával ellentétes irányban, amíg a fűrészlánc le nem áll.

## Az alacsony fordulatszám tűjének (L) beállítása

- Forgassa el az alacsony fordulatszám tűjét az óramutató járásával egyező irányba, amíg meg nem áll.

**Megjegyzés:** Ha a terméknek gyenge a gyorsulási teljesítménye, vagy az alapjárat fordulatszám nem helyes, fordítsa el az alacsony fordulatszám tűjét az óramutató járásával ellentétes irányban. Fordítsa el az alapjárat fordulatszám tűjét, amíg el nem éri a megfelelő gyorsulási teljesítményt és alapjárat fordulatszámot.

## Az alapjárat fordulatszám csavarjának (T) beállítása

1. Indítsa be a terméket.
2. Fordítsa el az alapjárat-beállító csavart az óramutató járásával megegyező irányban, amíg a fűrészlánc fogorni nem kezd.
3. Fordítsa el az alapjárat-beállító csavart az óramutató járásával ellentétes irányban, amíg a fűrészlánc le nem áll.

**Megjegyzés:** Az alapjárat fordulatszám akkor van helyesen beállítva, ha a motor minden helyzetben

megfelelően jár. Az alapjáratí fordulatszám és a fűrészlánc forgásához szükséges fordulatszám között biztonságos különbségnek kell lennie.



**FIGYELMEZTETÉS:** Ha az alapjárat-beállító csavar elfordításakor a fűrészlánc nem áll le, forduljon a szakszervizhez. Addig ne használja a terméket, amíg az nincs megfelelően beállítva.

## A magas fordulatszám tűjének (H) beállítása

A motort gyárilag a tengerszinten való működéshez állították be. Ennél nagyobb tengerszint feletti magasság, illetve eltérő időjárási vagy hőmérsékleti viszonyok esetén szükség lehet a magas fordulatszám tűjének beállítására.

- Fordítsa el a magas fordulatszám tűjét a beállítás elvégzéséhez.



**VIGYÁZAT:** A magas fordulatszám tűjének csavarját ne fordítsa el a beállítási korlátozás pontjánál nagyobb mértékben. Ez a dugattyú és a henger károsodását okozhatja.

## A karburátor helyes beállításának ellenőrzése

- Győződjön meg arról, hogy a termék gyorsulási teljesítménye megfelelő.
- Győződjön meg arról, hogy a termék képes teljes gázon működni.
- Győződjön meg arról, hogy a fűrészlánc alapjáratí fordulatszámán nem forog.
- Ha a terméket nem egyszerű beindítani, vagy kisebb a gyorsulási teljesítménye, végezze el az alacsony és a magas fordulatszám tűjének beállítását.



**VIGYÁZAT:** A nem megfelelő beállítások kárt tehetnek a motorban.

## Hibás vagy elhasznált indítózsinór cseréje

1. Lazítsa meg az indítószerkezet burkolatának csavarjait.
2. Távolítsa el az indítószerkezet házát.

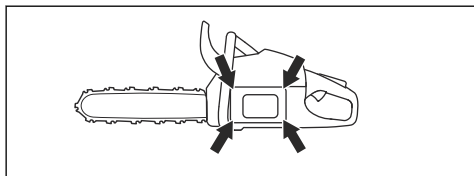

3. Húzza ki az indítókötelet körülbelül 30 cm/12 hüvelyk távolságra, és helyezze a zsinórtárcsán lévő vajatba.

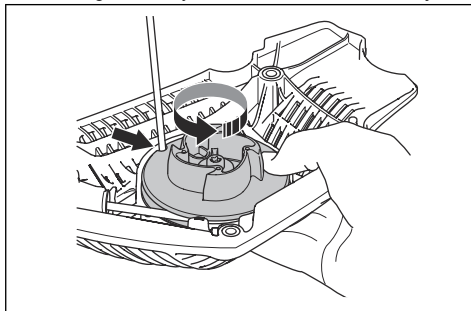

4. Engedje a tárcsát lassan visszafelé forogni, hogy a visszahúzórugó kioldódjon.
5. Távolítsa el a középső csavart, majd távolítsa el a tárcsát.



**FIGYELMEZTETÉS:** Az indítókötél visszahúzórugójának cseréjekor óvatosan kell eljárni. A visszahúzó rugó kifeszített állapotban helyezkedik el az indítószerkezet házában. Amennyiben nem körültekintően jár el, a rugó kirepülhet és sérülést okozhat. Használjon védőszemüveget és védőkesztyűt.

6. Távolítsa el a használt indítókötelet a fogantyúból és a tárcsáról.
7. Rögzítsen egy új indítózsinórt a tárcsához. Tekerje fel az indítókötelet körülbelül 3-szor a tárcsa köré.
8. Húzza át az indítókötelet az indítószerkezet házában lévő lyukon és az indítókötél fogantyúján.

9. Csatlakoztassa a középső csavart a tárcsa középhez.

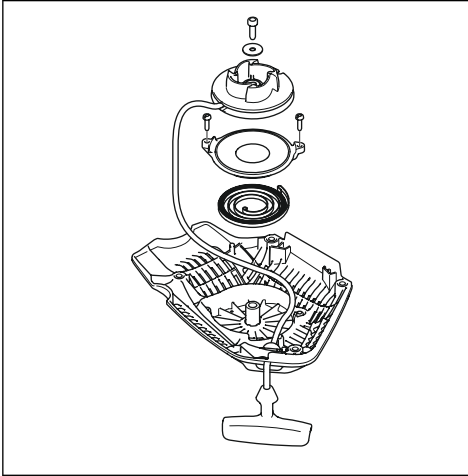

10. Kössön szoros csomót az indítókötél végére.

## A visszahúzórugó megfeszítése

1. Helyezze az indítószinórt a tárcsán lévő vátatba.
2. Csavarja el a zsinórtárcsát körülbelül kétszer az óra járásának megfelelő irányban.
3. Húzza meg az indítókötél fogantyúját, majd húzza ki teljesen az indítókötelet.
4. Helyezze hüvelykujját a tárcsára.
5. Vegye le a hüvelykujját és engedje el az indítókötelet.
6. Győződjön meg arról, hogy a tárcsát  $\frac{1}{2}$  fordulattal el tudja fordítani az indítószinór teljesen kihúzott állapotában.

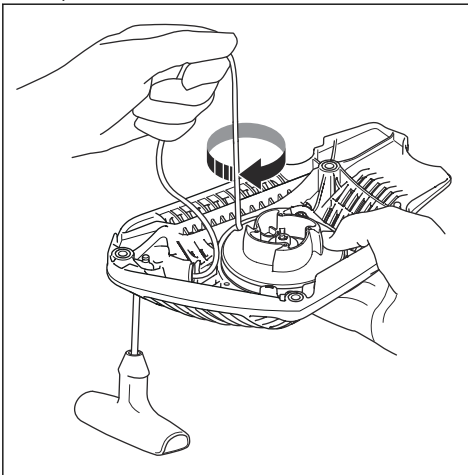

## Az indítószerkezet burkolatának felszerelése a termékre

1. Húzza ki az indítókötelet, és helyezze az indítószerkezetet a forgattyúház felé.
2. Engedje vissza lassan a kötelet úgy, hogy a tárcsa ráakadjon a tengely indítófogaira.
3. Húzza meg a csavarokat, amelyek az indítószerkezetet rögzítik.

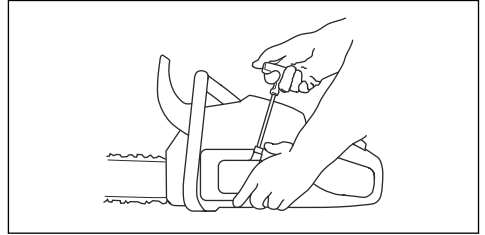

## A levegőszűrő megtisztítása

Rendszeresen tisztítsa meg a levegőszűrőt a szennyeződéstől és a portól. Ezzel megelőzheti a karburátor működési hibáit, az indítási problémákat, a motorteljesítmény csökkenését, a motor alkatrészeinek kopását és a szokásosnál nagyobb üzemanyag-fogyasztást.

1. Távolítsa el a hengerfedelelet és a levegőszűrőt.
2. Kefével vagy megrázva tisztítsa ki a levegőszűrőt. Alaposan tisztítsa meg mosószeres vízzel.

**Megjegyzés:** A hosszú ideje használt levegőszűrőt nem lehet teljesen kitisztítani. Rendszeresen cserélje ki a levegőszűrőt, és minden esetben cserélje ki a meghibásodott levegőszűrőt.

3. Csatlakoztassa a szűrőt, és győződjön meg arról, hogy a szűrő szorosan illeszkedik a szűrőtartóba.

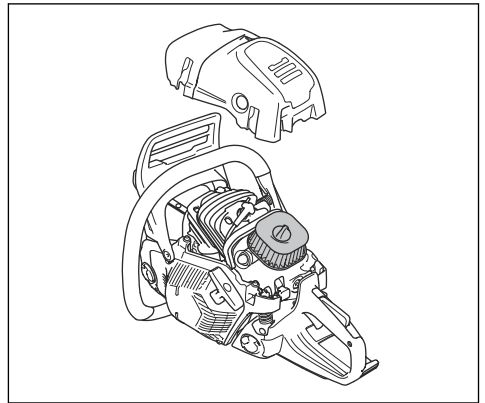

**Megjegyzés:** Az eltérő munkavégzési körülményekből, időjárási viszonyokból vagy évszaktól

adódóan a termék különböző típusú levegőszűrőkkel használható. További tájékoztatásért forduljon az illetékes szakszervizhez.

## A gyújtógyertya ellenőrzése.



**VIGYÁZAT:** A működés közbeni problémák és a gyújtásrendszer tartós károsodásának elkerülése érdekében használjon ellenállásos gyújtógyertyákat. Csak a Husqvarna által javasolt gyújtógyertyákat használjon, lásd: *Műszaki adatok38. oldalon.*

- Vizsgálja meg a gyújtógyertyát, ha gyenge a motor, nehezen indul, vagy egyenetlen az alapjárata.
- A gyújtógyertya elektródái közötti lerakódások kialakulásának csökkentése érdekében tartsa be az alábbi utasításokat:
  - a) gondoskodjon az alapjárat fordulatszám megfelelő beállításáról;
  - b) gondoskodjon a megfelelő üzemanyag-keverékről;
  - c) gondoskodjon a levegőszűrő tisztaságáról.
- Ha a gyújtógyertya piszkos, tisztítsa meg, és ellenőrizze, hogy a szikraköz megfelelő-e, lásd: *Műszaki adatok38. oldalon.*

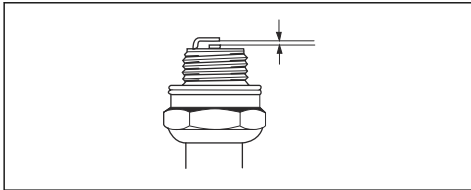

- Szükség esetén cserélje ki a gyújtógyertyát.

## A fűrészlánc élezése

### A vezetőlemezzel és a fűrészláncsal kapcsolatos tudnivalók



**FIGYELMEZTETÉS:** A fűrészlánc használata és karbantartása során használjon védőkesztyűt. A nem mozgó fűrészlánc is sérüléseket okozhat.

A kopott vezetőlemezt és fűrészláncot a Husqvarna által javasolt vezetőlemez és fűrészlánc kombinációjára cserélje le. Erre azért van szükség, hogy megmaradjanak a termék biztonsági funkciói. A csere-vezetőlemezek és -fűrészláncok általunk ajánlott kombinációit illetően tekintse át a következőt: *Tartozékok39. oldalon.*

- Vezetőlemez hossza, hüvelyk/cm. A vezetőlemez hosszával kapcsolatos adatok általában a vezetőlemez hátsó részén szerepelnek.

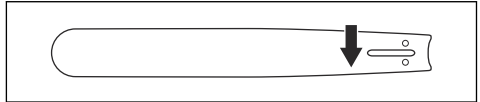

- Fogak száma a vezetőlemez orrkerekén (T).

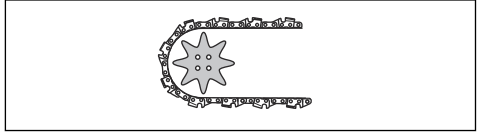

- Láncosztás, hüvelyk. A lánc vezetőszelei közötti távolságnak egyeznie kell a láncvezető végén lévő lánckerék és a meghajtó lánckerék fogai közötti távolsággal.

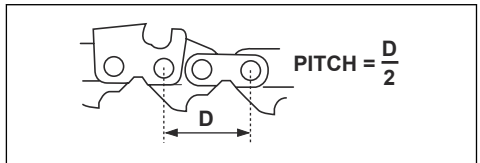

- Meghajtószelek száma. A meghajtószelek számát a vezetőlemez típusa határozza meg.

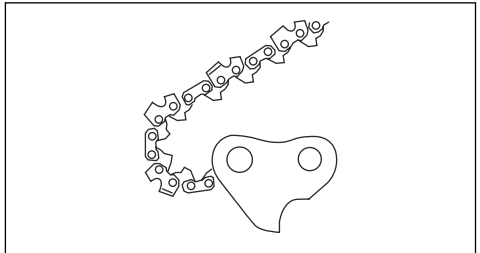

- A vezetőlemez nyomszélessége, hüvelyk/mm. A vezetőlemez vájatának szélessége ugyanolyan kell, hogy legyen, mint a lánc meghajtószeleinek.

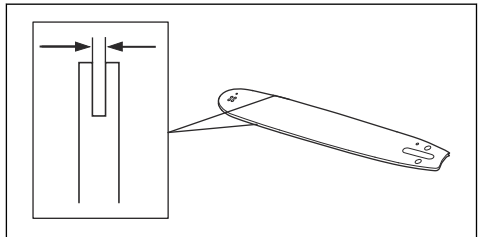

- Lánccolajozó nyílás, és nyílás a láncfeszítőhöz. A vezetőlemezek a terméknek megfelelőnek kell lennie.

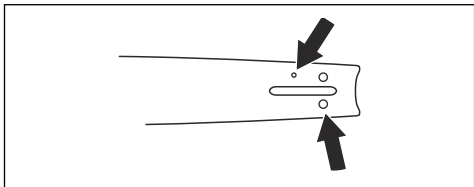

- Meghajtószemek szélessége, mm/hüvelyk.

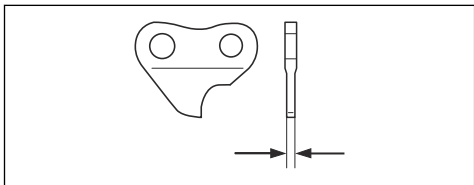

## A vágószemek élezésével kapcsolatos általános tudnivalók

Ne használjon tompa fűrészláncot. Ha a fűrészlánc tompa, akkor nagyobb nyomást kell kifejteni ahhoz, hogy a vezetőlemez áthaladjon a fán. Ha a fűrészlánc nagyon tompa, akkor nem jön létre faforgács, csak fűrészpor.

Az éles fűrészlánc könnyedén áteszi magát a fán, és a faforgácsok hosszúak és vastagok lesznek.

A vágófog (A) és a mélység (B) együttesen teszi ki a fűrészlánc vágásra szolgáló részét, a vágószerszámot. A kettő magassága közötti különbség adja ki a vágási mélységet (vágásmélység-beállítás).

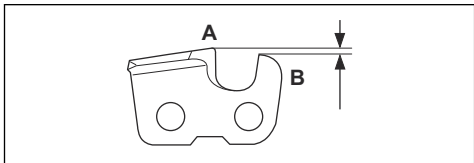

A vágószemek élezésekor a következőkre kell figyelni:

- Reszelési szög.

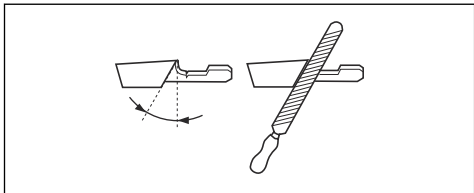

- Vágási szög.

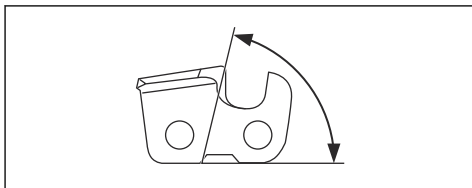

- Reszelőpozíció.

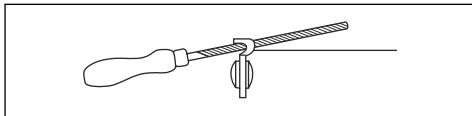

- Hengeres reszelő átmérője.

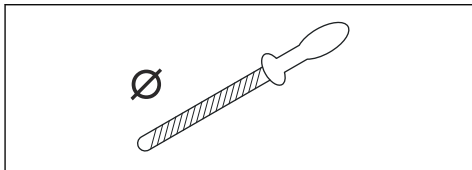

Megfelelő eszköz hiányában nem egyszerű megélezni a fűrészláncot. Használjon Husqvarna reszelősablont. Ez elő fogja segíteni a maximális vágási teljesítményt, illetve minimális szinten tartja a visszarúgás kockázatát.



**FIGYELMEZTETÉS:** A visszarúgás ereje nagymértékben megnő, ha nem követik az élezésre vonatkozó utasításokat.

**Megjegyzés:** A fűrészlánc élezésével kapcsolatos tudnivalókat illetően tekintse át a következőt:

*A fűrészlánc élezése* 30. oldalon.

## A vágószemek élezése

1. A vágófogakat hengeres reszelővel és reszelősablonnal élezze meg.

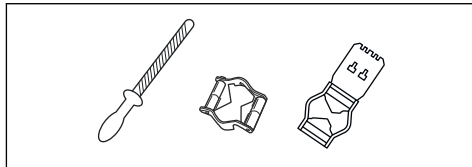

**Megjegyzés:** A Husqvarna által az Ön fűrészláncához ajánlott reszelőt és sablont illetően lásd: *Tartozékok* 39. oldalon.

2. Helyezze el megfelelő módon a reszelősablont a vágószemen. Lásd a reszelősablonhoz mellékelt utasításokat.

3. A reszelőt a vágófogak belső oldaláról kifelé mozgassa. Csökkentse a nyomást a húzó irányú vágáson.

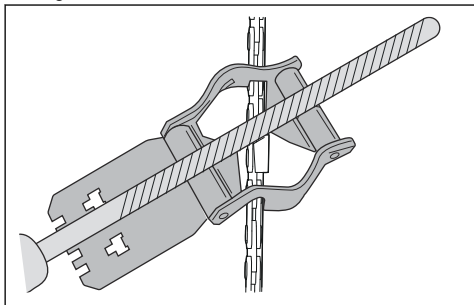

4. Távolítsa el az anyagot az összes vágófog egyik oldaláról.  
5. Fordítsa meg a terméket, és a másik oldalról is távolítsa el az anyagot.  
6. Ügyeljen arra, hogy minden vágófog azonos hosszúságú legyen.

### A vágásmélység-beállítás módosításával kapcsolatos általános tudnivalók

A vágásmélység-beállítás (C) csökken, amikor megélezi a vágófogakat (A). A maximális vágási teljesítmény megtartása érdekében el kell távolítani a reszelés során létrejött anyagokat a mélységghatárolóról (B), hogy megkapjuk az ajánlott vágásmélység-beállítást. Az adott fűrészlánc megfelelő vágásmélység-beállításának elérésével kapcsolatos utasításokat illetően lásd: *Tartozékok39. oldalon*.

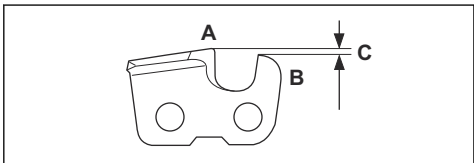

**FIGYELMEZTETÉS:** A visszarúgás kockázata megnő, ha a mélységghatároló távolsága túl nagy!

### A mélységghatároló beállításának módosítása

A vágásmélység-beállítás módosítása és a vágószemek élezése előtt az utasításokat illetően tekintse át a következőt: *A vágószemek élezése31. oldalon*. Azt

javasoljuk, hogy minden harmadik láncélezés után végezze el a mélységghatároló távolságának beállítását.

Javasoljuk, hogy a mélységghatároló beállításához használja a sablont, hogy pontosan le tudja mérni a távolságot, és el tudja érni a helyes oldalszöget.

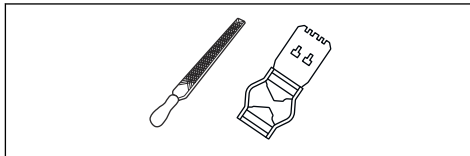

1. Lapos reszelőt és mélységghatároló eszközt használjon a vágásmélység-beállításához. A mélységghatároló beállításához kizárólag Husqvarna sablont használjon, hogy a távolságot pontosan tudja lemérni, és a helyes oldalszöget tudja elérni.
2. Helyezze a mélységghatároló eszközt a fűrészlánc fölé.

**Megjegyzés:** Az eszköz használatával kapcsolatos további tudnivalókat illetően tekintse át a mélységghatároló csomagolását.

3. A laposreszelő használatával távolítsa el a mélységghatároló kiálló részéről a felesleget.

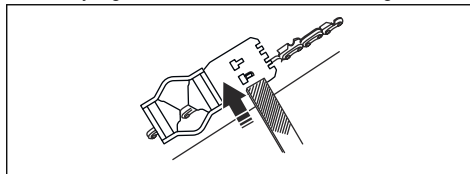

### A fűrészlánc feszességének beállítása



**FIGYELMEZTETÉS:** Ha a feszesség nem megfelelő, a fűrészlánc leugorhat a vezetőlemezről, ami súlyos sérülést vagy halált okozhat.

A fűrészlánc használat során meghosszabbodik. Rendszeresen állítsa be a fűrészláncot.

1. Lazítsa meg a vezetőlemezt rögzítő anyacsavarokat, amelyek a tengelykapcsoló fedelét/láncféket tartják. Használjon csókulcsot.

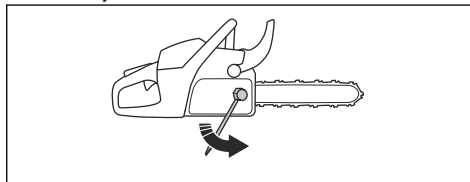

**Megjegyzés:** Bizonyos modelleken csak egy vezetőlemez-rögzítő anyacsavar található.

2. Húzza meg az anyacsavarokat kézzel, amilyen erősen csak tudja.
3. Emelje meg a vezetőlemez elejét, és forgassa el a feszítőcsavart. Használjon csőkulcsot.
4. Szorítsa meg a fűrészláncot, amíg szorosan rá nem fekszik a vezetőlemezre, de még könnyen mozog.

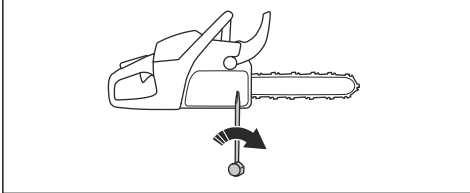

5. Szorítsa meg a vezetőlemez anyacsavarjait a csavarkulccsal, és eközben emelje fel a vezetőlemez elülső részét.
6. Győződjön meg arról, hogy a lánc kézzel szabadon körbehúzható, és hogy nem lóg lazán a vezetőlemezzel.

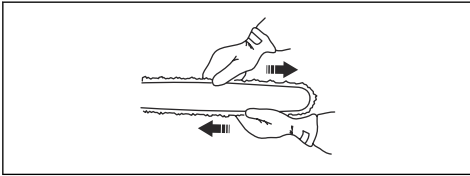

**Megjegyzés:** A termék feszítőcsavar-pozícióját illetően tekintse át a következőt: *A termék áttekintése 2. oldalon.*

## A fűrészlánc kenésének ellenőrzése

1. Indítsa el a terméket, és hagyja járni  $\frac{1}{4}$  gázzal. Tartsa a vezetőlemez körülbelül 20 cm/8 hüvelyk távolságban egy világos színű felület felett.
2. Ha a fűrészlánc kenése megfelelő, akkor a felületen 1 perc elteltével egyértelmű olajcsík fog megjelenni.



3. Ha a fűrészlánc kenése nem működik megfelelően, végezze el a vezetőlemez ellenőrzését. Az utatításokat illetően tekintse át a következőt: *A vezetőlemez ellenőrzése 34. oldalon.* Forduljon az illetékes szakszervizhez, ha a karbantartási lépések nem segítenek a problémán.

## A lánckerék koszorú ellenőrzése

A kapcsolódó egy cserélhető lánckerék koszorúval rendelkezik.

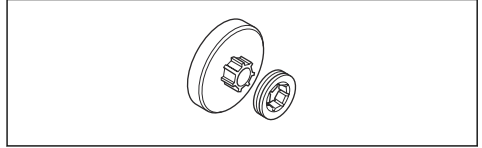

1. Ellenőrizze, hogy nincs-e eltömődve a lánckerék koszorú. Ha szükséges, cserélje ki.
2. Amikor láncot cserél, mindig cserélje ki a lánckerék koszorút is.

## A tűgörgős csapágó olajozása

**Megjegyzés:** Kenje meg hetente a tűgörgős csapágókat.

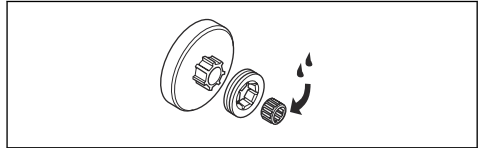

1. Mozdítsa hátrafelé az első kézvédőt a láncfék kikapcsolásához.
2. Távolítsa el a vezetőlemez rögzítő anyacsavarokat, és vegye le a tengelykapcsoló fedelét.

**Megjegyzés:** Bizonyos modelleken egyetlen vezetőlemez-rögzítő anyacsavar található.

- Távolítsa el a tengelykapcsoló dobot, és kenje meg a tűgörgős csapágyat zsírpóréssal. Kiváló minőségű motorolajat vagy csapágyzsírt használjon.

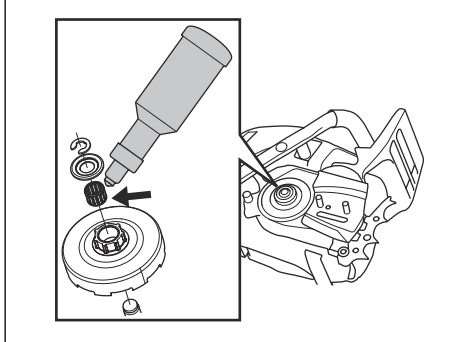

### A vágószerkezet ellenőrzése

- Győződjön meg arról, hogy nincsenek repedések a szegecsken és a szemeken, és hogy egyik szegecs sem laza. Szükség esetén cserélje ki.

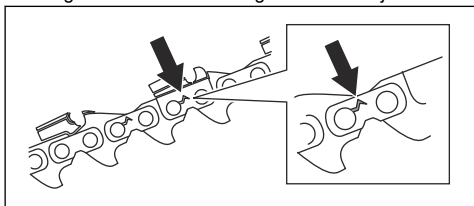

- Győződjön meg arról, hogy a fűrészlánc könnyen hajlítható. Ha a fűrészlánc merev, cserélje le.
- Hasonlítsa össze a láncot egy új láncsal annak megállapításához, hogy a szegecs és a meghajtószemek elhasználódtak-e.
- Cserélje ki a fűrészláncot, a vágófog leghosszabb része rövidebb, mint 4 mm/0,16 hüvelyk. Emellett akkor is ki kell cserélni a fűrészláncot, ha repedések vannak a vágószemekben.

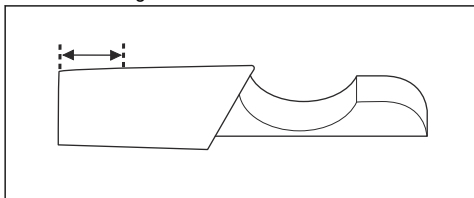

### A vezetőlemez ellenőrzése

- Ellenőrizze, hogy nincs-e eltömődve az olajcsatorna. Szükség esetén tisztítsa meg.

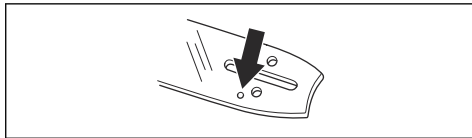

- Ellenőrizze, hogy nincs-e sorja a vezetőlemez szélein. Reszelő segítségével távolítsa el a sorjákat.

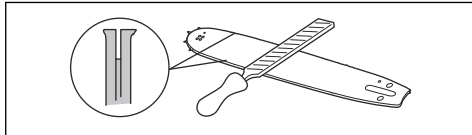

- Tisztítsa meg a vezetőlemez vágóját.

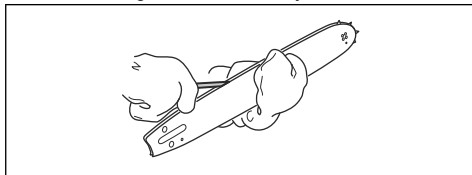

- Ellenőrizze, hogy nem kopott-e a vezetőlemez vágója. Szükség esetén cserélje ki a vezetőlemezt.

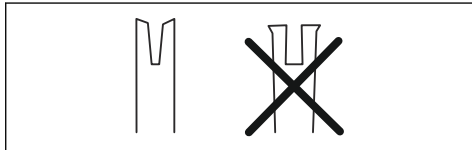

- Ellenőrizze, hogy nem durva vagy nagyon kopott-e a vezetőlemez csúcsa.

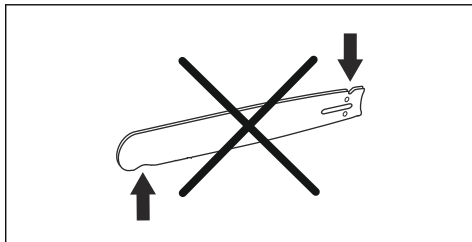

6. Ellenőrizze, hogy az orrkerék szabadon forog-e, és hogy nincs-e eldugulva a vezetőlemez csúcsán lévő kenőnyílás. Szükség esetén tisztítsa meg és kenje meg.

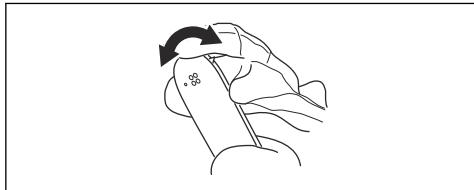

7. Naponta fordítsa meg a vezetőlemez az élettartama meghosszabbítása érdekében.

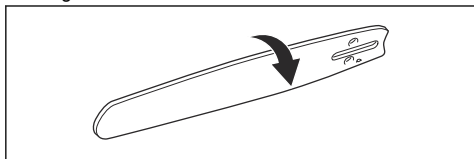

## Az üzemanyagtartály és a láncolajtartály karbantartásának elvégzése

- Rendszeresen eresse le és tisztítsa meg az üzemanyagtartályt és a láncolajtartályt.
- Évente vagy szükség esetén ennél gyakrabban cserélje ki az üzemanyagszűrőt.



**VIGYÁZAT:** Az üzemanyagtartályba került szennyeződések üzemzavart okoznak.

## A láncolajáramlás beállítása



**FIGYELMEZTETÉS:** Az olajszivattyú beállításának elvégzése előtt állítsa le a motort.

1. Fordítsa el az olajszivattyú beállítócsavarját. Használjon csavarhúzózt vagy kombinált csavarkulcsot.
- a) A láncolaj áramlásának csökkentéséhez forgassa el a beállítócsavart az óramutató járásával egyező irányban.

- b) A láncolaj áramlásának növeléséhez fordítsa el a beállítócsavart az óramutató járásával ellentétes irányban.

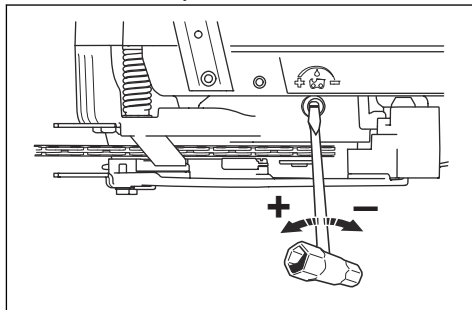

## Légtisztító rendszer

Az AirInjection™ egy centrifugális légtisztító rendszer, amely eltávolítja a port és a szennyeződések, még mielőtt a részecskék a levegőszűrőbe kerülhetnének. Az AirInjection™ meghosszabbítja a levegőszűrő és a motor élettartamát.

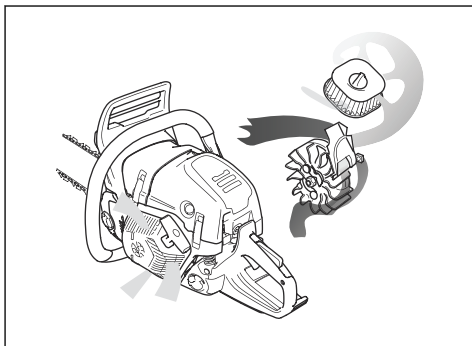

## A hűtőrendszer kitisztítása

A hűtőrendszer alacsonyan tartja a motor hőmérsékletét. A hűtőrendszer magában foglalja az indítószervezeten található levegőbeömlőt (A) és a levegőterelő lemezt (B), a lendkeréken lévő

fogakat (C), a hengeren lévő hűtőbordákat (D) és a hengerfedelelet (E).

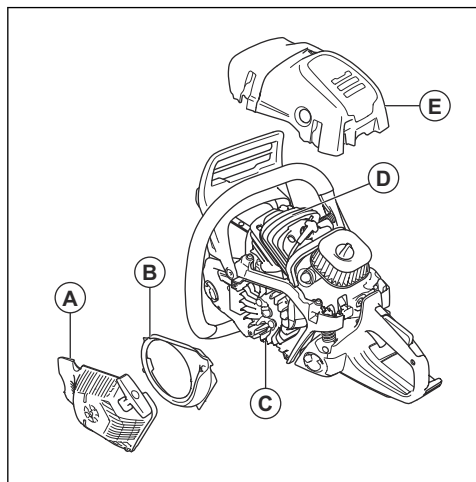

1. Tisztítsa meg kefével a hűtőrendszert hetente egyszer, illetve szükség esetén ennél gyakrabban.
2. Ellenőrizze, hogy nem szennyeződött-e a hűtőrendszer, illetve nincs-e eltömődve.



**VIGYÁZAT:** A szennyezett vagy eltömődött hűtőrendszer a gép túlhevüléséhez vezethet, ami a termék károsodását okozhatja.

## Hibaelhárítás

### A motor nem indul

A termék megvizsgálható alkatrésze	Lehetséges ok	Teendő
Indítófogak	Az indítófogak eltömődtek.	Állítsa be vagy cserélje ki az indítófogakat.
		Tisztítsa meg a fogak környékét.
		Beszéljen egy hivatalos szakszervizhez.
Üzemanyagtartály	Nem megfelelő üzemanyag.	Engedje le az üzemanyagtartályt és töltsön be megfelelő üzemanyagot.
	Az üzemanyagtartály láncolajjal van tele.	Ha már megpróbálta beindítani a terméket, forduljon az illetékes szakszervizhez. Ha még nem próbálta meg beindítani a terméket, eressze le az üzemanyagtartályt.
Indító, nincs szikra	A gyújtógyertya koszos vagy nedves.	Bizonyosodjon meg róla, hogy a gyújtógyertya száraz és tiszta.
	A szikraköz nem megfelelő.	Tisztítsa meg a gyújtógyertyát. Ügyeljen arra, megfelelő legyen a szikraköz és a gyújtógyertya, és hogy a javasolt vagy azzal egyenértékű gyújtógyertya legyen behelyezve.  A helyes szikraközt illetően tekintse át a következőt: <i>Műszaki adatok38. oldalon.</i>

A termék megvizsgálható alkatrésze	Lehetséges ok	Teendő
Gyújtógyertya és henger	A gyújtógyertya kilazult.	Húzza meg a gyújtógyertyát.
	A motor befulladt, mert ismételten teljes szivátást alkalmaztak a beindítása után.	Távolítsa el és tisztítsa meg a gyújtógyertyát. Helyezze el a terméket az oldalára fordítva úgy, hogy a gyújtógyertya nyílása Öntől távol helyezkedjen el. Húzza meg 6-8 alkalommal erősen az indítókötelet. Szerelje össze a gyújtógyertyát, és indítsa be a terméket. Lásd az <i>A termék elindítása 15. oldalon</i> fejezetet.

## A motor elindul, de leáll

A termék megvizsgálható alkatrésze	Lehetséges ok	Teendő
Üzemanyagtartály	Nem megfelelő üzemanyag.	Engedje le az üzemanyagtartályt és töltsön be megfelelő üzemanyagot.
Porlasztó	Az alapjáratú fordulatszám nem megfelelő.	Forduljon az illetékes szakszervizhez.
Légszűrő	Eltömődött a légszűrő.	Tisztítsa meg vagy cserélje ki a levegőszűrőt.
Üzemanyagszűrő	Eltömődött üzemanyagszűrő.	Cserélje ki az üzemanyagszűrőt.

## Szállítás és raktározás

### Szállítás és raktározás

- A termék és az üzemanyag tárolásához és szállításához győződjön meg róla, hogy nincsenek szivárgások vagy gőzök. Szikra vagy nyílt láng, például elektromos készülékektől vagy kazánoktól, tüzet okozhat.
- Mindig engedélyezett tartályokat használjon az üzemanyag tárolására és szállítására.
- Szállítás és hosszú távú tárolás előtt ürítse ki az üzemanyag- és a láncolajtartályt. A felesleges üzemanyagot és láncolajat adja le egy erre kijelölt gyűjtőpontra.
- A sérülések és a termék károsodásának elkerülése érdekében használja a terméken található szállítási biztosítószerkezetet. A nem mozgó fűrészlánc is súlyos sérüléseket okozhat.
- Távolítsa el a gyertyapipát a gyújtógyertyáról, és kapcsolja be a láncféket.
- Szállításkor rögzítse biztosan a terméket.

### A termék felkészítése hosszú időn át tartó tárolásra

- Szét szerelés előtt állítsa le a terméket, és hagyja lehűlni.
- Szerelje szét és tisztítsa meg a fűrészláncot és a vezetőlemezen lévő vajatot.



**VIGYZAT:** Ha a fűrészlánc és a vezetőlemez nincs megtisztítva, akkor merevvé válhatnak vagy eltömődhetnek.

- Csatlakoztassa a szállítási védőtokot.
- Tisztítsa meg a terméket. Az utasításokat illetően tekintse át a következőt: *Karbantartási terv2. oldalon*.
- Végezze el a termék teljes körű szervizelését.

## Műszaki adatok

### Műszaki adatok

	Husqvarna 585	Husqvarna 592 XP	Husqvarna 592 XPG
<b>Motor</b>			
Hengerűrtartalom, cm <sup>3</sup>	86,0	92,7	92,7
Üresjáratú fordulatszám, ford./perc	2800	2800	2800
Legnagyobb motorteljesítmény az ISO 7293 szerint, kW/hp @ rpm	5,1/6,9 @ 9600	5,6/7,6 @ 9600	5,6/7,6 @ 9600
<b>Gyújtásrendszer<sup>1</sup></b>			
Gyújtógyertya	NGK CMR6H	NGK CMR6H	NGK CMR6H
Elektródahézag, mm	0,5	0,5	0,5
<b>Üzemanyag- és olajozási rendszer</b>			
Üzemanyagtartály űrtartalma, l/cm <sup>3</sup>	0,86/860	0,86/860	0,86/860
Olajtartály űrtartalma, l/cm <sup>3</sup>	0,42/420	0,42/420	0,42/420
Olajszivattyú típusa	Állítható	Állítható	Állítható
<b>Tömeg</b>			
Tömeg, kg	7,5	7,4	7,6
<b>Zajkibocsátás<sup>2</sup></b>			
Hangteljesítményszint, dB(A)-ben mérve	118	118	118
Hangteljesítményszint, garantált, L <sub>WA</sub> dB(A)	119	119	119
<b>Zajszintek<sup>3</sup></b>			
Ekvivalens hangnyomásszint a felhasználó fülénél, dB(A)	112	112	112
<b>Ekvivalens rezgésszintek, a<sub>hveg</sub><sup>4</sup></b>			
Első fogantyú, m/s <sup>2</sup>	6,6	6,6	6,6
Hátsó fogantyú, m/s <sup>2</sup>	5,3	5,3	5,3
<b>Fűrészlánc/vezetőlemez</b>			

<sup>1</sup> Használja mindig az előírt típusú gyújtógyertyát! Nem megfelelő gyújtógyertya használata komolyan károsíthatja a hengert és a dugattyút.

<sup>2</sup> A környezetben a 2000/14/EK sz. EK irányelvvel összhangban hangteljesítményként mért zajkibocsátás (L<sub>WA</sub>).

<sup>3</sup> Az ekvivalens hangnyomásszintet az ISO 22868 értelmében a különböző hangnyomásszintek időhöz viszonyított összenergiájaként számítják ki, változó munkakörülmények között. Az ekvivalens hangnyomásszint tipikus statisztikus ingadozása az 1 dB (A) szórása.

<sup>4</sup> Az ekvivalens rezgésszintet az ISO 22867 értelmében a rezgésszintek időhöz viszonyított összenergiájaként számítják ki, változó munkakörülmények között. Az ekvivalens rezgésszintre vonatkozó jelentési adatok az 1 m/s<sup>2</sup> tipikus statisztikus ingadozásával (szórásával) rendelkeznek.

	Husqvarna 585	Husqvarna 592 XP	Husqvarna 592 XPG
Csillagkerék típusa/fogak száma	Rim/7	Rim/7	Rim/7
A fűrészlánc sebessége m/s-ban, a max. motorsebesség 133%-a esetén.	30,6	30,6	30,6

## Tartozékok

### Javasolt vágószerkezet

A Husqvarna 585, 592 XP, 592 XPG láncfűrész modellek biztonságát az EN ISO 11681-1:2011 (Erdészeti gépek – Hordozható láncfűrészekre vonatkozó biztonsági követelmények és tesztelés) előírása szerint értékelték, és ennek alapján megfelelnek a biztonsági követelményeknek, amennyiben az alább felsorolt vezetőlemez és fűrészlánc kombinációkkal vannak felszerelve.

### Visszarúgás és a vezetőlemez orrkerekének sugara

Az orrkerek sugarát a fogak száma határozza meg (pl.: 10T). A vezetőlemez sugarát az orrkerek sugarának mérete határozza meg. Adott hosszúságú vezetőlemez esetén a felsoroltnál kisebb orrkerek-sugarú vezetőlemez is használható.

Vezetőlemez				Fűrészlánc	
Hossz, hüvelyk/cm	Osztás, hüvelyk	Mélység, hüvelyk/mm	Max. orrsugár	Típus	Hossz, meghajtószemek (sz.)
18/46	3/8	0,058/1,5	11T vagy 34 mm	Husqvarna S85	68
20/50			34 mm		72
24/61					84
28/71					92
30/76				11T	Husqvarna C85
32/81			105		
36/91			115		





Az alkalmazható vágáshossz általában 1 hüvelykkel kisebb, mint a vezetőlemez névleges hossza.

### Reszelőberendezés és reszelési szögek

A Husqvarna reszelőszablonnal megfelelő reszelési szögből dolgozhat. Javasoljuk, hogy minden esetben

Husqvarna reszelőszablon használjon, így visszaállítható a fűrészlánc élessége. A cikkszámok az alábbi táblázatban olvashatók.

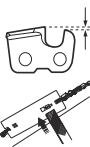
Amennyiben nem tudja, hogy kell megállapítani, hogy a láncfűrészén milyen fűrészlánc található, további információért látogasson el a [www.husqvarna.com](http://www.husqvarna.com) weboldalra.

					
C85	5,5 mm/7/32"	586 93 85-01	0,65 mm/0,025"	30°	60°
S85	5,5 mm/7/32"	586 93 85-01	0,65 mm/0,025"	30°	60°

# Megfelelőségi nyilatkozat

## EU megfelelési nyilatkozat

A **Husqvarna AB**, SE-561 82 Huskvarna, Sweden (tel.: +46-36-146500), a saját felelősségére kijelenti, hogy a termék:

<b>Leírás</b>	Láncfűrészek erdészeti használatra
<b>Márka</b>	Husqvarna
<b>Típus/modell</b>	585, 592 XP, 592 XPG
<b>Megjelölés</b>	2020-as és újabb sorozatszámok

teljes mértékben megfelelnek a következő EU-irányelveknek és szabályozásoknak:

Szabályozás	Leírás
2006/42/EK	„gépre vonatkozó”
2014/30/EU	„elektromágneses megfelelésre vonatkozó”
2000/14/EK	„környezeti zajkibocsátásra vonatkozó”
2011/65/EU	„az egyes veszélyes anyagok elektromos és elektronikus berendezésekben való alkalmazásának korlátozására vonatkozó”

valamint hogy az alábbi szabványok és/vagy műszaki előírások kerültek alkalmazásra: EN ISO 12100:2010, EN ISO 14982:2009, EN ISO 11681-1:2011, EN IEC 63000:2018.

Tanúsítvány száma: 0404/21/2553

Bejelentett tanúsítási szervezet: A , 0404, RISE SMP Svensk Maskinprovning AB, Box 7035, SE-750 07 Uppsala, Sweden a Husqvarna AB nevében elvégezte az EK-típusbevizsgálást a gépekről szóló irányelv (2006/42/EK) 12. cikkének 3b pontjának IX. mellékletével összhangban.

A(z) RISE SMP Svensk Maskinprovning AB, Box 7035, SE-750 07 Uppsala, Sweden igazolja a Bizottság 2000/14/EK jelű irányelve VI., megfelelésértékelési eljárás című függelékének való megfelelően.

A zajkibocsátásra vonatkozó tájékoztatást illetően tekintse át a következőt: *Műszaki adatok* 38. oldalon.

Huskvarna, 2022-01-20

Pär Martinsson, a Husqvarna AB fejlesztési igazgatója

A műszaki dokumentációk felelőse



# SPIS TREŚCI

Wstęp.....	42	Rozwiązywanie problemów.....	76
Bezpieczeństwo.....	44	Transport i przechowywanie.....	77
Montaż.....	50	Dane techniczne.....	77
Przeznaczenie.....	52	Akcesoria.....	78
Przegląd.....	63	Deklaracja zgodności.....	80

## Wstęp

### Opis produktu

Urządzenie Husqvarna 585, 592 XP, 592 XPG to pilarka z silnikiem spalinowym.

Nieustannie prowadzone są prace w celu zwiększenia bezpieczeństwa użytkownika i wydajności pracy. Dodatkowe informacje można uzyskać w punkcie serwisowym.

### Przeznaczenie

Niniejsza pilarka przeznaczona jest do prac leśnych, takich jak ścinka, okrzywywanie oraz przecinanie.

**Uwaga:** Przepisy państwowe lub lokalne mogą określać limit zastosowania produktu.

### Przegląd produktu

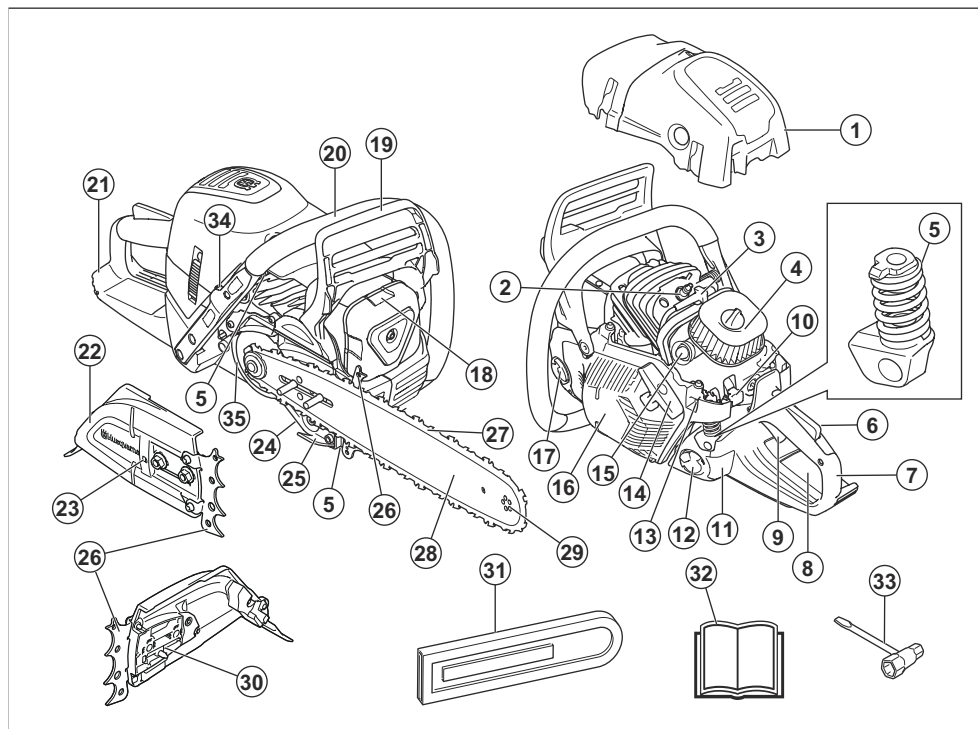

1. Pokrywa cylindra
2. Świeca zapłonowa
3. Fajka świecy zapłonowej
4. Filtr powietrza

5. Układ tłumienia drgań, 3 elementy
6. Blokada manetki gazu
7. Uchwyt tylny
8. Naklejki informacyjne i ostrzegawcze

9. Manetka gazu
10. Przełącznik start/stop (ssanie w modelu 585)
11. Wziernik kontrolny poziomu paliwa
12. Zbiornik paliwa
13. Regulacja gaźnika (585)
14. Rączka linki rozrusznika
15. Gruszka pompki paliwa
16. Obudowa rozrusznika
17. Zbiornik oleju do smarowania łańcucha
18. Tłumik
19. Hamulec łańcucha i przednia osłona dłoni
20. Uchwyt przedni
21. Tylna osłona dłoni
22. Osłona sprzęgła
23. Śruba regulująca napięcie łańcucha
24. Śruba regulacji pompy oleju
25. Wychwytnik piły łańcuchowej
26. Zderzak
27. Łańcuch pilarki
28. Prowadnica
29. Końcówka prowadnicy
30. Trzpień napinacza łańcucha
31. Osłona transportowa
32. Instrukcja obsługi
33. Klucz dwustronny
34. Włącznik ogrzewania uchwytów (592 XPG)
35. Taśma hamulca

## Symbole znajdujące się na produkcie



Należy zachować ostrożność i prawidłowo korzystać z produktu. Produkt może spowodować poważne obrażenia ciała lub śmierć operatora lub innych osób.



Przed użyciem produktu należy dokładnie i ze zrozumieniem przeczytać instrukcję obsługi.



Należy zawsze nosić zatwierdzony kask ochronny oraz zatwierdzone ochronniki słuchu i wzroku.



Niniejszy produkt jest zgodny z obowiązującymi dyrektywami wspólnoty europejskiej.



Emisje hałasu do środowiska zgodnie z dyrektywą europejską 2000/14/WE i przepisami Nowej Południowej Walii „Protection of the Environment Operations (Noise Control) Regulation 2017”. Dane dotyczące emisji hałasu można znaleźć na etykiecie maszyny oraz w rozdziale *Dane techniczne na stronie 77.*



Stop.



Hamulec łańcucha, włączony (prawa strona). Hamulec łańcucha, wyłączony (lewa strona).



Zawór dekompresyjny.



Ssanie.



Śruba obrotów jałowych.



Iglica wysokich obrotów.



Iglica niskich obrotów.



Gruszka pompki paliwa.



Regulacja pompy oleju.



Paliwo.



Olej do smarowania łańcucha.



Jeśli na produkcie widnieje ten symbol, jest on wyposażony w podgrzewane uchwyty.



Należy używać obu rąk podczas korzystania z produktu.



Urządzenia nie należy obsługiwać tylko jedną ręką.



Nie można pozwolić, aby wierzchołek prowadnicy dotknął jakiegokolwiek obiektu.



Uwaga! Odbicie może nastąpić, gdy wierzchołek prowadnicy dotknie jakiegokolwiek przedmiotu. Odbicie wywołuje bardzo szybką, odwrotną reakcję, która powoduje odrzut prowadnicy w górę i w kierunku operatora. Może spowodować poważne obrażenia ciała.

yyyywwxxxx

Tabliczka znamionowa lub laserowy nadruk zawiera numer seryjny. **yyyy** to rok produkcji, a **ww** oznaczają tydzień produkcji.

## Emisje Euro V



**OSTRZEŻENIE:** Ingerencja w silnik powoduje unieważnienie europejskiego zatwierdzenia typu produktu.

## Odpowiedzialność za produkt

Zgodnie z przepisami dotyczącymi odpowiedzialności za produkt nie ponosimy odpowiedzialności za szkody spowodowane przez nasz produkt, jeśli:

- produkt jest nieprawidłowo naprawiany.
- produkt jest naprawiany przy użyciu części niepochodzących od producenta lub niezatwierdzonych przez producenta.
- produkt jest wyposażony w akcesoria niepochodzące od producenta lub niezatwierdzone przez producenta.
- produkt nie jest naprawiany w autoryzowanym centrum serwisowym lub przez autoryzowaną placówkę.

**Uwaga:** Pozostałe symbole/naklejki samoprzylepne umieszczone na produkcie dotyczą wymogów związanych z certyfikatami w niektórych krajach.

## Bezpieczeństwo

### Definicje dotyczące bezpieczeństwa

Ostrzeżenia, uwagi i informacje są używane do zwrócenia uwagi na szczególnie ważne sekcje instrukcji obsługi.



**OSTRZEŻENIE:** Jest używane, gdy istnieje ryzyko poważnych obrażeń, śmierci operatora lub uszkodzenia otoczenia w wyniku nieprzestrzegania instrukcji obsługi.



**UWAGA:** Jest używane, gdy istnieje ryzyko uszkodzenia materiałów lub urządzenia w wyniku nieprzestrzegania instrukcji obsługi.

**Uwaga:** Stosuje się, aby przekazać więcej informacji, które są przydatne w danej sytuacji.

### Ogólne zasady bezpieczeństwa



**OSTRZEŻENIE:** Przed rozpoczęciem użytkowania produktu przeczytać następujące ostrzeżenia.

- Pilarka może okazać się niebezpiecznym narzędziem. Nieprawidłowe lub nieuważne posługiwanie się nią może być przyczyną poważnych obrażeń lub śmierci. Dlatego bardzo ważne jest, aby dokładnie i ze zrozumieniem zapoznać się z treścią niniejszej instrukcji.
- Pod żadnym pozorem nie wolno zmieniać ani modyfikować fabrycznej konstrukcji urządzenia bez zezwolenia wydanego przez producenta. Nie należy używać produktu, który wydaje się zmodyfikowany przez inne osoby, należy zawsze stosować akcesoria zalecane dla tego produktu. Samowolne wprowadzanie zmian oraz/lub montowanie wyposażenia nie zatwierdzonego przez producenta może stać się przyczyną groźnych obrażeń lub śmierci obsługującego urządzenie bądź innych osób.
- Wewnątrz tłumika znajdują się substancje chemiczne mogące wywoływać choroby nowotworowe. W razie uszkodzenia tłumika unikać styczności z tymi elementami.
- Długotrwałe wdychanie spalin silnikowych, zawiesiny oleju łańcuchowego w powietrzu oraz pyłu towarzyszącego powstawaniu wiórow może być szkodliwe dla zdrowia.
- Niniejszy produkt podczas pracy wytwarza pole elektromagnetyczne. W pewnych okolicznościach pole to może zakłócać pracę aktywnych lub

pasywnych implantów medycznych. Przed użyciem tego produktu osoby z wszczepionym implantem medycznym powinny skonsultować się z lekarzem i producentem implantu w celu ograniczenia ryzyka poważnych lub śmiertelnych obrażeń.

- Informacje zawarte w niniejszej instrukcji obsługi nigdy nie zastępują profesjonalnej umiejętności i doświadczenia. W razie niepewności zasięgnąć porady eksperta. Skontaktować się ze sprzedawcą lub doświadczonym użytkownikiem pilarki. Nigdy nie podejmować się zadań przekraczających własne siły i umiejętności!

## Instrukcje bezpieczeństwa dotyczące obsługi



**OSTRZEŻENIE:** Przed rozpoczęciem użytkowania produktu przeczytać następujące ostrzeżenia.

- Przed przystąpieniem do używania produktu należy zapoznać się z przyczynami i skutkami odbicia oraz ze sposobami unikania odbicia. Aby uzyskać odpowiednie instrukcje — patrz *Informacje dotyczące odbicia na stronie 54*.
- Nie wolno używać produktu, jeśli jest uszkodzony.
- Nigdy nie używać produktu, w którym nasadka świecy zapłonowej i przewód zapłonowy mają widoczne uszkodzenia. Zachodzi wówczas ryzyko iskrzenia, co może być przyczyną pożaru.
- Nigdy nie wolno używać produktu, odczuwając zmęczenie bądź znajdując się pod wpływem alkoholu lub leków, które mogą wpływać ujemnie na wzrok, zdolność oceny sytuacji lub panowanie nad wykonywanymi ruchami.
- Unikać używania produktu w niesprzyjających warunkach atmosferycznych, np. w gęstej mgłę, w deszczu, przy silnym wietrze, na silnym mrozie itp. Praca w złych warunkach atmosferycznych jest męcząca i niesie ze sobą dodatkowe zagrożenia, np. oblodzenie gruntu, nieprzewidywalny kierunek obalania drzew itp.
- Nigdy nie uruchamiać produktu, jeśli nie są zamontowane prowadnica, łańcuch pilarki i wszystkie osłony. Aby uzyskać odpowiednie instrukcje — patrz *Montaż na stronie 50*. Gdy prowadnica i łańcuch nie są zamontowane do produktu, sprzęgło może się obluźnić i spowodować poważne obrażenia.

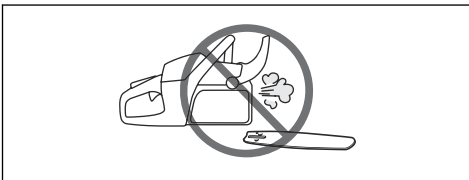

- Nigdy nie uruchamiać silnika w zamkniętym pomieszczeniu. Należy pamiętać o tym, że wdychanie spalin silnikowych jest niebezpieczne.
- Spaliny mają wysoką temperaturę i mogą zawierać iskry, które mogą się stać przyczyną pożaru. Nigdy nie włączać produktu w pobliżu materiałów łatwopalnych!
- Należy obserwować, co dzieje się w otoczeniu i upewnić się, czy nie zachodzi ryzyko, że ludzie lub zwierzęta mogą zetknąć się z osprzętem tnącym lub wpłynąć na kontrolowanie go.
- Nigdy nie zezwalać dzieciom na używanie urządzenia lub przebywanie w jego pobliżu. Ponieważ produkt jest wyposażony w sprzężynowy przełącznik start/stop i może zostać uruchomiony nawet przez powolne i słabe oddziaływanie na rączkę rozrusznika, w pewnych okolicznościach mogą uruchomić go nawet małe dzieci. Oznacza to ryzyko poważnych obrażeń. Dlatego gdy produkt nie jest pod nadzorem, należy zdejmować nasadkę świecy zapłonowej.
- Warunkiem zachowania pełnej kontroli nad produktem jest stabilna pozycja przy pracy. Nigdy nie należy pracować, stojąc na drabinie, znajdując się na drzewie lub nie mając stabilnego podłoża pod nogami.

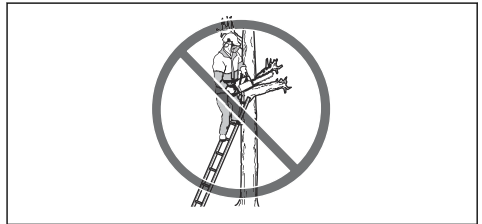

- W przypadku braku ostrożności strefa odbicia przewodnicy może przypadkowo zetknąć się z gałęzią, pobliskim drzewem lub innym przedmiotem i spowodować odbicie.



- Nigdy nie należy posługiwać się produktem, trzymając go jedną ręką. Trzymanie urządzenia jedną ręką nie zapewnia bezpiecznego panowania nad nim.
- Należy zawsze trzymać urządzenie dwoma rękoma. Prawą ręką trzymać za uchwyt tylny, a lewą za uchwyt przedni. Operator, bez względu na to, czy jest prawo- czy leworęczny, musi trzymać

w ten sposób. Trzymać mocno, tak aby kciuki i palce obejmowały uchwyt. Pewne utrzymywanie produktu w podany sposób zmniejsza ryzyko odbicia i pozwala na zachowanie kontroli nad produktem. Nie puszczać uchwytów!

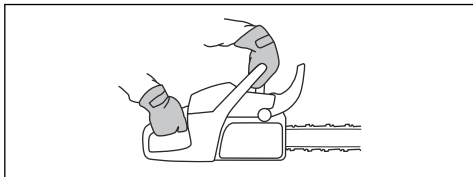

- Nigdy nie należy używać produktu powyżej wysokości ramion.



- Nie przystępować do pracy przy użyciu produktu, jeżeli nie ma możliwości wezwania pomocy w razie wypadku.
- W razie potrzeby przeniesienia produktu należy wyłączyć silnik i zablokować łańcuch za pomocą hamulca łańcucha. Trzymać produkt z prowadnicą i łańcuchem skierowanymi do tyłu. W czasie przenoszenia produktu na dowolną odległość lub transportowania osłona transportowa prowadnicy musi być założona.
- Stawiając produkt na ziemi, należy zabezpieczać łańcuch za pomocą hamulca łańcucha i mieć produkt pod nadzorem. W razie odstawienia produktu na dłuższy czas należy wyłączyć silnik.
- Może zdarzyć się, że trociny wejdą w osłonę sprzęgła i spowodują zablokowanie się łańcucha. Zawsze wyłączać silnik przed przystąpieniem do czyszczenia.
- Włączanie silnika w zamkniętych lub źle wentylowanych pomieszczeniach może być przyczyną śmierci wskutek zatrucia tlenkiem węgla.
- Spaliny silnikowe mają wysoką temperaturę i mogą zawierać iskry, które mogą się stać przyczyną pożaru. Nigdy nie włączać urządzenia w pomieszczeniach zamkniętych lub w pobliżu materiałów łatwopalnych.
- Należy używać hamulca łańcucha jako hamulca postojowego przy uruchamianiu urządzenia oraz przy przenoszeniu na krótkie odległości. Należy zawsze przenosić produkt za uchwyt przedni. Zmniejsza to ryzyko uderzenia operatora oraz osób znajdujących się jego pobliżu łańcuchem pilarki.
- Nadmierne wystawienie operatora na działanie wibracji może powodować uszkodzenia układu

krażenia i układu nerwowego, szczególnie u ludzi z wadami krażenia. Zwrócić się do lekarza w przypadku rozpoznania u siebie objawów dolegliwości somatycznych, których przyczyną może być wystawienie na nadmierne drgania. Przykładami takich objawów są drętwienie, brak czucia, „laskotanie”, „klucie”, ból, całkowita lub częściowa utrata siły, zmiany koloru skóry lub naskórka. Objawy te zazwyczaj są odczuwalne w palcach, dłoniach i nadgarstkach. Mogą one się nasilać w niskich temperaturach.

- Nie jest możliwe omówienie wszystkich sytuacji, w jakich potencjalnie można się znaleźć podczas pracy z produktem. Zawsze zachowywać ostrożność i kierować się zdrowym rozsądkiem. Nie podejmować się prac przekraczających własne kwalifikacje. Jeżeli po przeczytaniu niniejszej instrukcji nadal są wątpliwości co do sposobów postępowania, nie kontynuować pracy i zwrócić się o poradę do eksperta. W razie pytań dotyczących korzystania z produktu skontaktować się z punktem sprzedaży lub z Husqvarna. Chętnie służymy pomocą i radą, aby umożliwić korzystanie z produktu w lepszy i bardziej bezpieczny sposób. Warto przejść szkolenie w zakresie posługiwania się pilarką. Informacje o dostępnych materiałach szkoleniowych i kursach można otrzymać w punkcie sprzedaży, w szkółce leśnej lub w bibliotece.



## Środki ochrony osobistej



**OSTRZEŻENIE:** Przed rozpoczęciem użytkowania produktu przeczytać następujące ostrzeżenia.



- Większość wypadków zdarza się, gdy łańcuch pilarki dotyka ciała operatora. Stosować zatwierdzone środki ochrony osobistej podczas pracy. Środki ochrony osobistej nie zapewniają pełnej ochrony przed urazami, ale zmniejszają stopień obrażeń ciała

w razie wypadku. Zwrócić się do swojego dealera, aby uzyskać zalecenia dotyczące odpowiedniego sprzętu.

- Odzież musi być dopasowana, ale nie może ograniczać ruchów. Regularnie sprawdzać stan środków ochrony osobistej.
- Stosować atestowany kask ochronny.
- Stosować atestowane środki ochrony słuchu. Długotrwałe przebywanie w hałasie może doprowadzić do trwałego uszkodzenia słuchu.
- Stosować okulary ochronne lub siatkę ochronną twarzy, by ograniczyć ryzyko obrażeń w wyniku uderzenia przedmiotem odrzuconym spod urządzenia. Urządzenie może odrzucać z dużą siłą przedmioty takie jak wióry, małe kawałki drewna itp. Może to spowodować poważne obrażenia, szczególnie w razie uderzenia w oko.
- Używać rękawic ochronnych z zabezpieczeniem przed przecięciem pilarką.
- Używać spodni z wkładką zabezpieczającą.
- Nosić obuwie z zabezpieczeniem przed przecięciem piłą, z podnoskami stalowymi i przeciwpoślizgowymi podeszwami.
- Apteczka pierwszej pomocy powinna znajdować się zawsze w pobliżu.
- Ryzyko iskrzenia. Należy zawsze mieć w pobliżu sprzęt gaśniczy i łopatę, aby zapobiec pożarom lasów.

## Zespoły zabezpieczające na urządzeniu



**OSTRZEŻENIE:** Przed rozpoczęciem użytkowania produktu przeczytać następujące ostrzeżenia.

- Nie należy używać maszyny z uszkodzonymi urządzeniami zabezpieczającymi.
- Regularnie przeprowadzać kontrole urządzeń zabezpieczających. Patrz *Konserwacja i kontrola zespołów zabezpieczających produktu na stronie 65*.
- Jeśli urządzenia zabezpieczające są uszkodzone, skontaktować się z warsztatem obsługi technicznej Husqvarna.

### Hamulec łańcucha i zabezpieczenie przed odbiciem

Urządzenie wyposażone jest w hamulec łańcucha, który zatrzymuje łańcuch piły w razie odbicia. Hamulec łańcucha zmniejsza ryzyko wypadku, lecz tylko operator pilarki może mu ostatecznie zapobiec.

Hamulec łańcucha (A) włączany jest ręcznie (lewą ręką) bądź automatycznie za pomocą mechanizmu bezwładnościowego. Popchnąć zabezpieczenie przed

odbiciem (B) do przodu, aby włączyć hamulec łańcucha ręcznie.

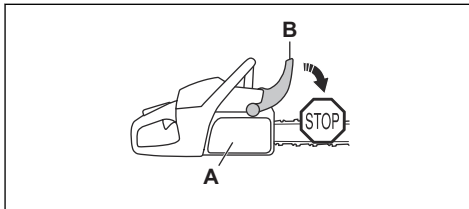

Pociągnąć zabezpieczenie przed odbiciem do tyłu, aby wyłączyć hamulec łańcucha.

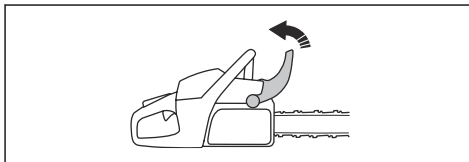

### Blokada wyzwalania przepustnicy

Blokada przepustnicy zabezpiecza przed jej przypadkowym naciśnięciem. Po chwyceniu uchwytu całą dłonią i naciśnięciu blokady wyzwalania przepustnicy (A), spust przepustnicy (B) zostanie zwolniony. Po zwolnieniu uchwytu spust przepustnicy i blokada powrócą do swoich pozycji wyjściowych. Spowoduje to zablokowanie spustu przepustnicy w pozycji biegu jałowego.

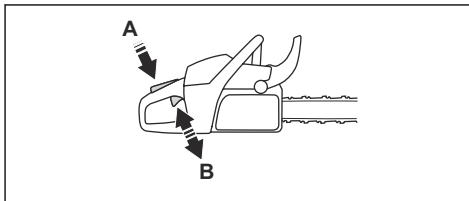

### Wychwytnik łańcucha

Wychwytnik łańcucha wyłapuje łańcuch pilarki, jeśli ten pęknie lub obluzuje się. Skorygować napięcie łańcucha pilarki i prawidłowo nasmarować łańcuch pilarki i drążek prowadnicy, aby zmniejszyć ryzyko wypadków.

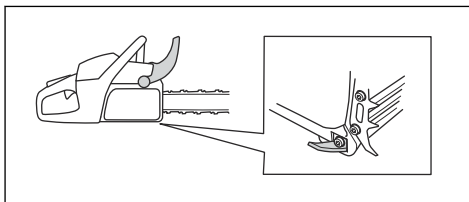

## Osłona prawej ręki

Osłona prawej ręki zapewnia ochronę dłoni na tylnym uchwycie. Osłona prawej ręki zapewnia ochronę dłoni w przypadku zerwania lub obluźnienia się łańcucha. Osłona prawej ręki zapewnia także ochronę dłoni przed gałęziami i patykami.

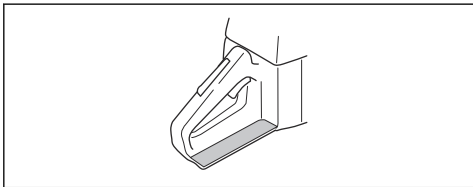

## System tłumienia drgań

System tłumienia drgań zmniejsza drgania na uchwytach. Zespoły tłumiące drgania rozdzielają korpus produktu i zespół uchwytów.

Aby uzyskać informacje na temat lokalizacji systemu tłumienia drgań w danym produkcie, patrz *Przegląd produktu na stronie 42*.

## Przełącznik start/stop

Silnik należy wyłączać za pomocą przełącznika start/stop.

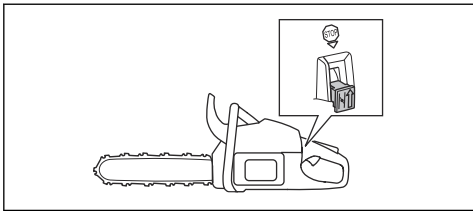

**OSTRZEŻENIE:** Wyłącznik automatycznie powraca do położenia rozruchu. Aby zapobiec przypadkowemu uruchomieniu, należy wymontować korek świecy zapłonowej ze świecy zapłonowej podczas montażu lub przeprowadzić konserwację produktu.

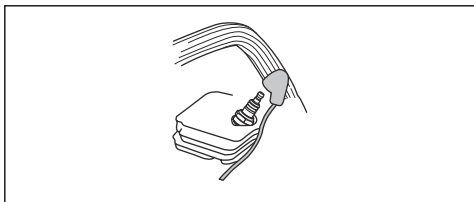

## Tłumik



**OSTRZEŻENIE:** Podczas pracy produktu, również na biegu jałowym oraz po wyłączeniu produktu tłumik jest bardzo gorący. Istnieje ryzyko pożaru, zwłaszcza w przypadku używania produktu w pobliżu łatwopalnych materiałów i/lub oparów.



**OSTRZEŻENIE:** Nigdy nie używać produktu bez tłumika lub z uszkodzonym tłumikiem. Uszkodzony tłumik zwiększa poziom hałasu oraz ryzyko pożaru. Zapewnić odpowiednie narzędzia przeciwpożarowe w pobliżu miejsca pracy. W przypadku, gdy w danym obszarze pracy konieczna jest siatka przeciwiwkrova, nie używać produktu, jeśli jest ona niedostępna lub uszkodzona.

Tłumik ogranicza do minimum poziom hałasu i odprowadza spaliny poza strefę pracy operatora. Na obszarach o ciepłym i suchym klimacie niebezpieczeństwo pożaru może być znaczne. Przestrzegać lokalnych przepisów i instrukcji konserwacji.

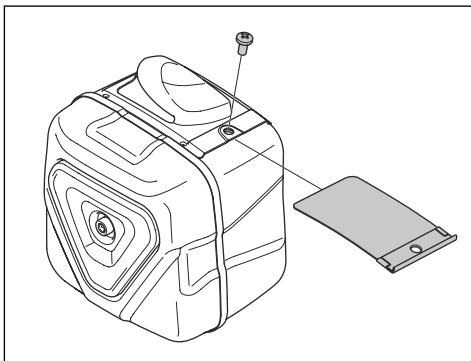

## Zasady bezpieczeństwa dotyczące paliwa



**OSTRZEŻENIE:** Przed rozpoczęciem użytkowania produktu przeczytać następujące ostrzeżenia.

- Zapewnić dobrą wentylację w miejscach tankowania lub przygotowywania mieszanki paliwa do silników dwusuwowych (benzyna i olej do dwusuwów).
- Paliwo i jego opary są bardzo łatwopalne. Wdychanie oparów paliwa lub kontakt paliwa ze skórą może doprowadzić do poważnych obrażeń. Zachować ostrożność i zapewnić dobrą wentylację podczas postępowania z paliwem.

- Zachować ostrożność podczas obchodzenia się z paliwem i olejem do smarowania łańcucha. Pamiętaj o niebezpieczeństwie pożaru i eksplozji oraz o ryzyku wdychania oparów i związanej z tym szkodliwości dla zdrowia.
- Nie palić tytoniu ani nie pozostawiać gorących przedmiotów w pobliżu paliwa.
- Przed przystąpieniem do tankowania wyłączyć silnik i odczekać kilka minut, aby ostygnął.
- Kurek wlewowy należy otwierać ostrożnie, ponieważ wewnątrz zbiornika może panować nadciśnienie.
- Po zatankowaniu dokładnie zakręcić kurek wlewowy.
- Nigdy nie tankować paliwa do maszyny, gdy uruchomiony jest silnik.
- Przed uruchomieniem produktu przenieść go na bezpieczną odległość, co najmniej 3 m (10 stóp), od miejsca tankowania.

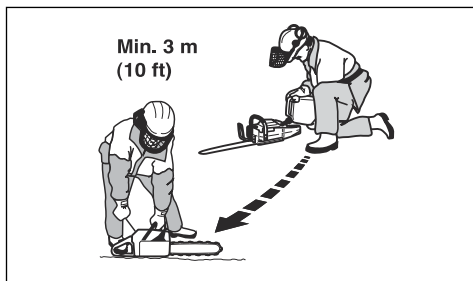

Po uzupełnieniu paliwa istnieją sytuacje, w których nie wolno uruchamiać urządzenia:

- Rozlane na produkt paliwo lub olej do smarowania łańcucha. Wyrzucić i poczekać, aż wyschną resztki benzyny.
- Rozlana benzyna na siebie lub na odzież. Zmienić ubranie i przemyć te części ciała, które miały styczność z paliwem. Użyć wody i mydła.
- Jeśli z produktu wycieka paliwo. Regularnie sprawdzać szczelność zbiornika paliwa, korka wlewowego i przewodów paliwowych.

## Instrukcje bezpieczeństwa dotyczące konserwacji



**OSTRZEŻENIE:** Przed rozpoczęciem prac konserwacyjnych produktu przeczytać następujące ostrzeżenia.

- Wykonywać tylko czynności konserwacyjne i serwisowe opisane w niniejszej instrukcji obsługi. Wszelkie inne czynności serwisowe i naprawy powinny wykonywać pracownicy serwisu.
- Regularnie wykonywać kontrole bezpieczeństwa, czynności konserwacyjne oraz instrukcje serwisowe podane w niniejszej instrukcji. Regularna konserwacja zwiększa trwałość produktu i zmniejsza

ryzyko wypadków. Aby uzyskać odpowiednie instrukcje — patrz *Przegląd na stronie 63*.

- Jeśli kontrole bezpieczeństwa opisane w tej instrukcji obsługi nie zostały zatwierdzone po wykonaniu czynności konserwacyjnych, należy skontaktować się z punktem serwisowym. Gwarantujemy profesjonalne naprawy i serwisowanie produktu.

## Instrukcje dotyczące bezpieczeństwa osprzętu tnącego



**OSTRZEŻENIE:** Przed rozpoczęciem użytkowania produktu przeczytać następujące ostrzeżenia.

- Należy korzystać wyłącznie z zatwierdzonych zestawów prowadnicy/łańcucha pilarki oraz sprzętu do ostrzenia. Aby uzyskać odpowiednie instrukcje — patrz *Akcesoria na stronie 78*.
- W trakcie użytkowania lub konserwacji łańcucha pilarki należy korzystać z rękawic ochronnych. Łańcuch pilarki, który się nie porusza, może również spowodować obrażenia.
- Dbać o właściwe naostrzenie zębów tnących. Przestrzegaj naszych instrukcji i używaj zalecanego prowadnika pilnika. Uszkodzony lub nieprawidłowo naostrzony łańcuch pilarki zwiększa ryzyko wypadków.

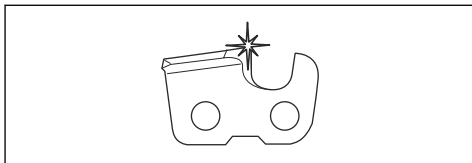

- Utrzymuj prawidłowe ustawienie regulatora wysokości. Przestrzegaj naszych instrukcji i używaj zalecanego ustawienia regulatora wysokości. Użycie zbyt dużego szablonu do ograniczników zagłębienia zwiększa ryzyko odbicia.

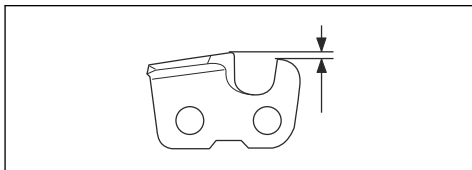

- Dopilnować, aby łańcuch został prawidłowo naprężony. Jeśli łańcuch pilarki nie jest dociśnięty do prowadnicy, może się z niej wypiąć. Nieprawidłowe naprężenie łańcucha pilarki zwiększa zużycie prowadnicy, łańcucha pilarki i zębчатки napędowej

łańcucha. Patrz *Regulacja napięcia łańcucha piły* na stronie 72.

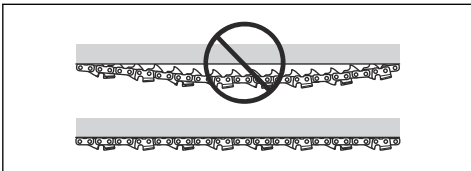

- Regularnie wykonywać czynności konserwacyjne osprzętu tnącego i dbać o jego prawidłowe nasmarowanie. Jeśli łańcuch pilarki nie jest prawidłowo nasmarowany, zwiększa się ryzyko

zużycia prowadnicy, łańcucha pilarki i zębátky napędowej łańcucha.

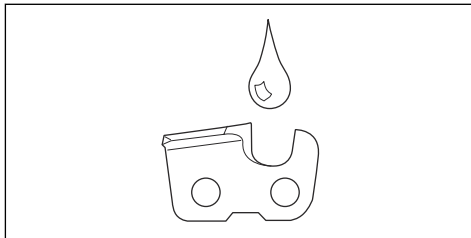

## Montaż

### Wstęp



**OSTRZEŻENIE:** Przed zmontowaniem produktu należy zapoznać się z rozdziałem dotyczącym bezpieczeństwa.

### Montaż prowadnicy i łańcucha piły

1. Pociągnąć przednią osłonę dłoni do tyłu, aby wyłączyć hamulec łańcucha.
2. Odkręcić nakrętki znajdujące się na prowadnicy i odłączyć osłonę sprzęgła.

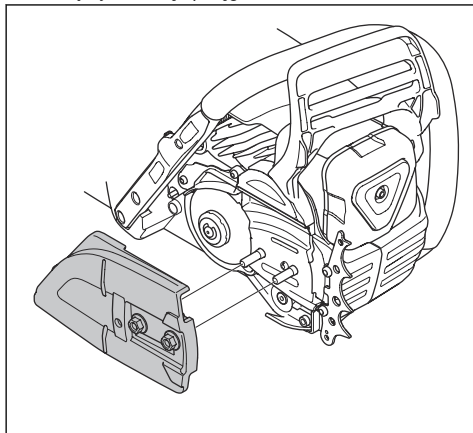

**Uwaga:** Jeśli osłona sprzęgła jest trudna do zdjęcia, dokręcić nakrętkę prowadnicy, włączyć hamulec piły łańcuchowej i zwolnić ponownie. Podczas prawidłowego zwolnienia słyszalne jest kliknięcie.

3. Nałożyć prowadnicę na śruby prowadnicy. Przesunąć prowadnicę w skrajne tylne położenie.

4. Założyć łańcuch na zębátkę napędową, a następnie umieścić go w rowku prowadnicy.



**OSTRZEŻENIE:** Zawsze używać rękawic ochronnych podczas obsługi łańcucha pilarki.

5. Upewnić się, że krawędzie ogniw tnących na górnej krawędzi prowadnicy są zwrócone do przodu.

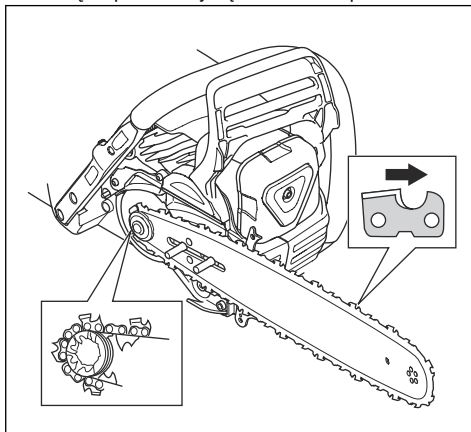

6. Wyrównać otwór w prowadnicy z trzpieniem napinacza łańcucha i zamontować osłonę sprzęgła.

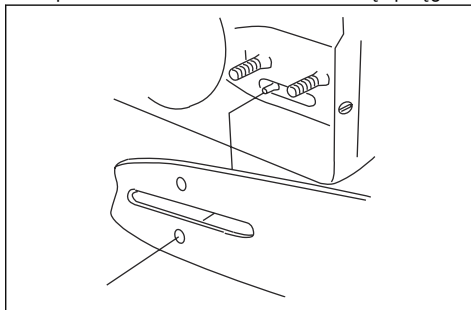

7. Dokręcić palcami nakrętki śrub.
8. Naciągnąć łańcuch pily. Instrukcje, patrz *Regulacja napięcia łańcucha pily na stronie 72*.
9. Dokręcić nakrętki śrub prowadnicy.

**Uwaga:** Niektóre modele mają tylko 1 nakrętkę prowadnicy.

## Montaż i demontaż akcesorium Husqvarna connectivity device

Husqvarna connectivity device to akcesorium umożliwiające korzystanie z usług cyfrowych z poziomu aplikacji Husqvarna Fleet Services™ i Husqvarna Connect. Instrukcje dotyczące użytkowania akcesorium Husqvarna connectivity device znajdują się w odpowiedniej aplikacji.

**Uwaga:** Husqvarna connectivity device ma wbudowany akumulator, którego nie można wymienić. W razie potrzeby wymienić moduł Husqvarna connectivity device.

1. Zdjąć pokrywę cylindra.
2. Umieścić Husqvarna connectivity device w uchwycie przeznaczonym na Husqvarna connectivity device.

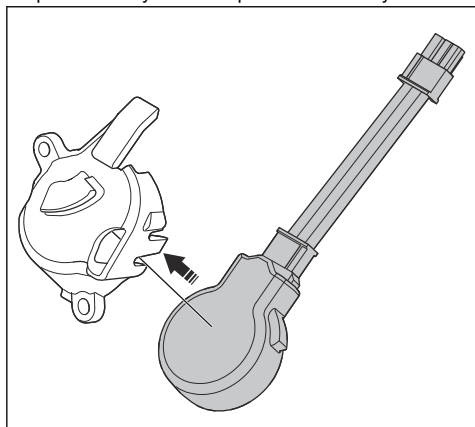

3. Podłączyć przewody do uchwytu na Husqvarna connectivity device.

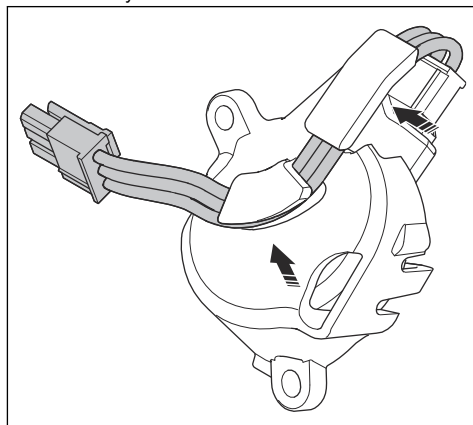

4. Umieścić uchwyt na Husqvarna connectivity device na uchwycie filtra powietrza i wkręcić 2 śruby.

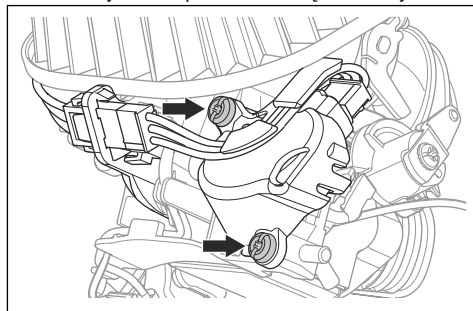

5. Podłączyć złącze.

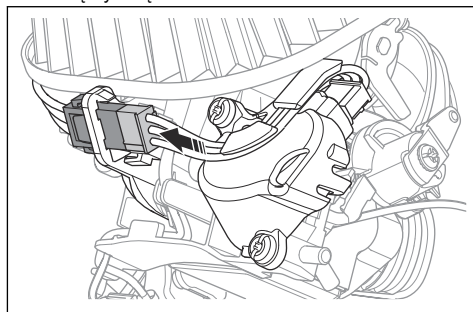

6. Demontować w odwrotnej kolejności.

## Montowanie zderzaka

Aby zamontować zderzak, zwrócić się do punktu serwisowego.

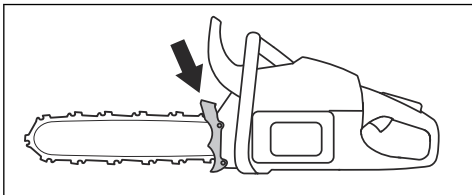

## Przeznaczenie

### Wstęp



**OSTRZEŻENIE:** Przed użyciem produktu należy zapoznać się z rozdziałem dotyczącym bezpieczeństwa.

### Wykonanie kontroli funkcjonalnej przed użyciem produktu

1. Sprawdzić, czy hamulec łańcucha pilarki działa prawidłowo i czy nie jest uszkodzony.
2. Sprawdzić, czy osłona prawej ręki nie jest uszkodzona.
3. Sprawdzić, czy blokada przepustnicy działa prawidłowo i nie jest uszkodzona.
4. Sprawdzić, czy przełącznik start/stop działa prawidłowo i czy nie jest uszkodzony.
5. Upewnić się, że nie ma oleju na uchwytach.
6. Sprawdzić, czy system tłumienia drgań działa prawidłowo i czy nie jest uszkodzony.
7. Sprawdzić, czy tłumik działa prawidłowo i czy nie jest uszkodzony.
8. Sprawdzić, czy wszystkie części produktu są prawidłowo zamocowane i kompletne oraz czy nie są uszkodzone.
9. Sprawdzić, czy wychwytnik łańcucha jest prawidłowo zamocowany.
10. Codziennie sprawdzać napięcie łańcucha.

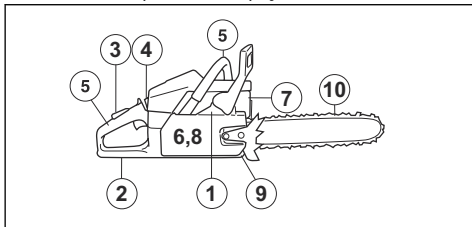

### Paliwo

Produkt jest wyposażony w silnik dwusuwowy.



**UWAGA:** Nieprawidłowy rodzaj paliwa może doprowadzić do uszkodzenia silnika. Używać mieszanki benzyny i oleju do silników dwusuwowych.

### Wstępnie wymieszane paliwo

- W celu zapewnienia najlepszej wydajności i wydłużenia żywotności silnika należy używać wstępnie wymieszanego paliwa alkiliowego Husqvarna. Takie paliwo zawiera mniej szkodliwych substancji chemicznych w porównaniu z tradycyjnym paliwem, dzięki czemu wytwarza mniej szkodliwych gazów wydechowych. Ilość pozostałości po spaleniu tego paliwa jest mniejsza, co zapewnia większą czystość elementów silnika.

### Mieszanie paliwa

#### Benzyzna

- Należy używać wysokiej jakości benzyny bezołowiowej o maks. 10% zawartości etanolu.



**UWAGA:** Nie używać benzyny o liczbie oktanowej niższej niż 90 RON/87 AKI. Używanie benzyny o niższej liczbie oktanowej może powodować odgłosy stukania i prowadzić do uszkodzenia silnika.

### Olej do silników dwusuwowych

- Aby uzyskać najlepsze wyniki i wydajność, należy używać oleju do silników dwusuwowych Husqvarna.
- Jeśli olej Husqvarna do silników dwusuwowych nie jest dostępny, należy użyć dobrej jakości oleju do silników dwusuwowych chłodzonych powietrzem. Skontaktować się z dealerm ds. serwisu w celu wybrania właściwego oleju.



**UWAGA:** Nigdy nie używaj oleju do silników dwusuwowych przeznaczonego do chłodzonych wodą, zaburtowych silników do łodzi. Nie używać oleju przeznaczonego do silników czterosuwowych.

### Mieszanie benzyny i oleju do silników dwusuwowych

Benzyna, w litrach	Olej do silników dwusuwowych, w litrach
	<b>2% (50:1)</b>
5	0,10
10	0,20
15	0,30
20	0,40



**UWAGA:** Podczas mieszania małych ilości paliwa niewielkie błędy mogą mieć znaczny wpływ na proporcje mieszanki. W celu uzyskania prawidłowej mieszanki należy dokładnie odmierzyć ilość dodawanego oleju.

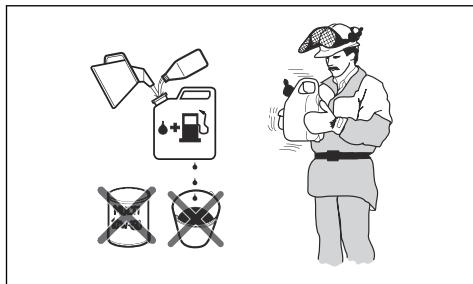

1. Wlać połowę objętości benzyny do czystego pojemnika na paliwo.
2. Wlać pełną ilość oleju.
3. Wymieszać dokładnie paliwo z olejem, potrząsając pojemnikiem.
4. Dodać pozostałą objętość benzyny do pojemnika.
5. Wymieszać dokładnie paliwo z olejem, potrząsając pojemnikiem.



**UWAGA:** Nie mieszać jednorazowo większej ilości paliwa niż wymagana na 1 miesiąc pracy.

### Napełnianie zbiornika paliwa



**OSTRZEŻENIE:** Należy przestrzegać następującej procedury w celu zapewnienia bezpieczeństwa użytkownika.

1. Wyłączyć silnik i poczekać, aż ostygnie.
2. Oczyszczyć korek wlewowy i powierzchnię wokół niego.

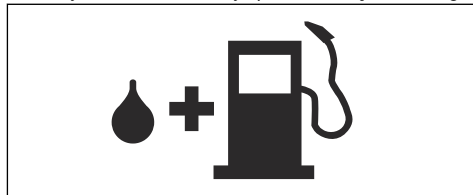

3. Wstrząsnąć pojemnikiem i upewnić się, że paliwo jest dobrze wymieszane.
4. Wyjąć korek zbiornika paliwa w celu wyrównania ciśnienia.
5. Napełnianie zbiornika paliwa.



**UWAGA:** Upewnić się, że w zbiorniku paliwa nie ma zbyt dużo paliwa. Paliwo rozszerza się po nagrzaniu.

6. Ostrożnie dokręcić korek zbiornika paliwa.
7. Usunąć rozlane paliwo z produktu i jego otoczenia.
8. Przed uruchomieniem silnika należy przenieść produkt na odległość 3 m/10 stóp lub więcej od miejsca tankowania i przechowywania paliwa.

**Uwaga:** Aby sprawdzić, gdzie w produkcie znajduje się zbiornik paliwa, patrz *Przegląd produktu na stronie 42*.

### Docieranie silnika

- Podczas pierwszych 10 godzin pracy nie należy przez dłuższy czas używać pełnych obrotów silnika bez obciążenia.

### Używanie prawidłowego oleju do smarowania łańcuchowej



**OSTRZEŻENIE:** Nie należy używać zużytego oleju, ponieważ może to spowodować obrażenia operatora i zanieczyszczenie środowiska. Taki olej niszczy pompę olejową, prowadnicę i łańcuch piły.



**OSTRZEŻENIE:** Łańcuch piły może się zerwać, jeśli smarowanie osprzętu tnącego nie jest wystarczające. Ryzyko

poważnych obrażeń ciała lub śmierci operatora.



**OSTRZEŻENIE:** Ten produkt jest wyposażony w funkcję, która pozwala na wyczerpanie paliwa przed olejem do smarowania łańcucha. Używać odpowiedniego oleju do smarowania piły łańcuchowej w celu zapewnienia prawidłowego działania produktu. Przy wybieraniu oleju do piły łańcuchowej można skontaktować się ze swoim dealermem.

- Użyć oleju do smarowania piły łańcuchowej Husqvarna w celu zapewnienia maksymalnego czasu eksploatacji łańcucha i zapobiegania negatywnym skutkom dla środowiska. Jeśli olej do smarowania piły łańcuchowej Husqvarna jest niedostępny, zalecamy używanie standardowego oleju do smarowania piły łańcuchowej.
- Używać oleju do smarowania piły łańcuchowej o dobrej przyczepności.
- Używać oleju do smarowania piły łańcuchowej o odpowiedniej lepkości dostosowanej do temperatury powietrza.



**UWAGA:** Jeśli olej jest zbyt rzadki, wyczerpie się szybciej niż paliwo. W temperaturach poniżej 0°C/32°F niektóre oleje do smarowania piły łańcuchowej są zbyt gęste, co może spowodować uszkodzenie podzespołów pompy oleju.

- Używać zalecanego osprzętu tnącego. Patrz *Akcesoria na stronie 78*.
- Zdjąć korek zbiornika oleju do smarowania piły łańcuchowej.
- Napęłnić zbiornik olejem do smarowania piły łańcuchowej.
- Ostrożnie założyć korek.

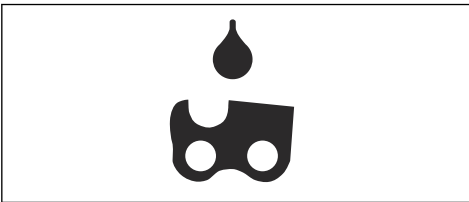

**Uwaga:** Aby sprawdzić, gdzie w produkcie znajduje się zbiornik oleju do smarowania piły łańcuchowej, patrz *Przegląd produktu na stronie 42*.

## Informacje dotyczące odbicia



**OSTRZEŻENIE:** Odbicie może spowodować poważne obrażenia ciała lub śmierć operatora lub innych osób. Aby zmniejszyć ryzyko, należy poznać przyczyny odbicia oraz sposoby zapobiegania.

Odbicie powstaje w momencie zetknięcia się strefy odbicia prowadnicy z twardym przedmiotem. Odbicie może nastąpić nagle i z dużą siłą, która odrzuca produkt w stronę operatora.

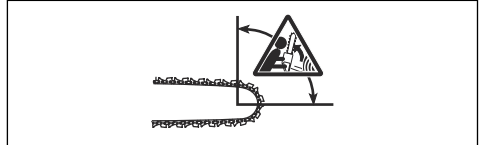

Odbicie powstaje zawsze w płaszczyźnie tnącej prowadnicy. Zazwyczaj produkt jest wyrzucany w stronę operatora, ale kierunek odbicia może też być inny. Kierunek ruchu odbicia jest zależny od sposobu używania produktu w momencie odbicia.



Mniejszy promień końcówki prowadnicy zmniejsza siłę odbicia.

Aby zmniejszyć efekt odbicia, należy używać łańcucha przeciwoodbiciowego. Nie można pozwolić, by strefa odbicia zetknęła się z obiektem.



**OSTRZEŻENIE:** Żaden łańcuch nie chroni w pełni przed odbiciem. Należy zawsze przestrzegać instrukcji.

## Najczęściej zadawane pytania dotyczące odbicia

- **Czy zawsze można włączyć hamulec łańcucha ręką w razie odbicia?**

Nie. Konieczne jest użycie siły, aby przesunąć zabezpieczenie przed odbiciem do przodu. Jeśli operator nie użyje wystarczającej siły, hamulec łańcucha nie uruchomi się. Należy również mocno trzymać uchwyty urządzenia dwiema rękami podczas pracy. W takiej sytuacji w razie odbicia hamulec może nie zatrzymać łańcucha przed

dotknięciem operatora. Istnieją również pewne pozycje, w których ręka nie dotyka zabezpieczenia przed odbiciem w celu włączenia hamulca łańcucha.

- **Czy mechanizm odśrodkowy zawsze włącza hamulec łańcucha w razie odbicia?**

Nie. Po pierwsze hamulec łańcucha musi działać prawidłowo. Patrz *Konserwacja i kontrola zespołów zabezpieczających produktu na stronie 65*, aby zapoznać się z instrukcjami na temat kontroli hamulca łańcucha. Zalecamy wykonywanie tych czynności przed każdym użyciem urządzenia. Po drugie, odbicie musi być odpowiednio silne, by hamulec łańcucha został włączony. Jeśli hamulec piły łańcuchowej jest zbyt wrażliwy, może się uruchomić podczas pracy pod dużym obciążeniem.

- **Czy hamulec łańcucha zawsze zabezpiecza przed obrażeniami w razie odbicia?**

Nie. Hamulec łańcucha musi działać prawidłowo, aby zapewnić ochronę. Hamulec łańcucha musi być również włączony podczas odbicia, aby zatrzymać łańcuch pilarki. Jeśli operator znajduje się w pobliżu prowadnicy, możliwe jest, że hamulec łańcucha może nie zdążyć zatrzymać łańcucha, zanim uderzy on w operatora.



**OSTRZEŻENIE:** Tylko stosowanie prawidłowej techniki pracy może zapobiec odbiciu.

## Uruchamianie urządzenia

### Przygotowywanie do uruchomienia



**OSTRZEŻENIE:** Aby zmniejszyć ryzyko obrażeń, podczas uruchamiania maszyny hamulec łańcucha musi być włączony.

1. Przesunąć przednią osłonę dłoni do przodu, aby zwolnić hamulec łańcucha.

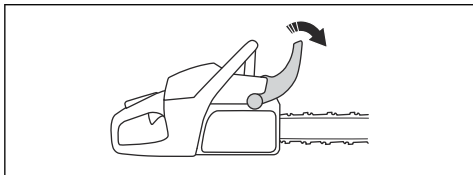

2. Pociągnąć przełącznik start/stop (A) w górę i na zewnątrz.
  - a) 585: Przesunąć przełącznik start/stop do położenia ssania.
  - b) 592 XP, 592 XPG: Przesunąć przełącznik start/stop do położenia uruchomienia.
3. Nacisnąć zawór dekompresyjny (B).

**Uwaga:** Zawór dekompresyjny wróci do położenia początkowego, gdy maszyna zostanie uruchomiona.

4. Nacisnąć gruszkę pompki paliwa (C) około 6 razy lub kontynuować naciskanie do momentu, w którym paliwo zacznie napelniać gruszkę. Nie jest konieczne całkowite napełnienie gruszki pompki paliwa.

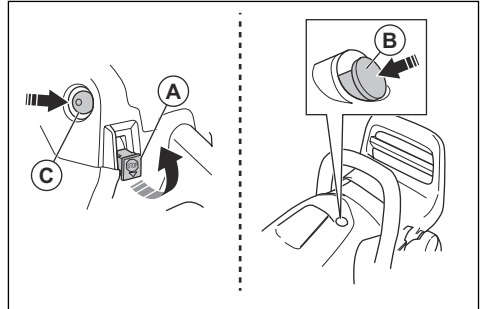

5. Więcej instrukcji, patrz *Uruchamianie produktu na stronie 55*.

## Uruchamianie produktu



**OSTRZEŻENIE:** Podczas uruchamiania produktu należy trzymać go w stabilnym położeniu.



**OSTRZEŻENIE:** Jeśli łańcuch piły obraca się na biegu jałowym, należy skontaktować się z dealerem serwisu i nie można używać produktu.

1. Postawić urządzenie na podłożu.
2. Umieścić lewą rękę na przednim uchwycie.
3. Umieścić prawą stopę na podstawce na nogę na tylnym uchwycie.
4. Powoli pociągać linkę rozrusznika prawą ręką aż do wycucia oporu.



**OSTRZEŻENIE:** Nie owijać linki rozrusznika wokół dłoni.

5. Uruchomić silnik, szybko i mocno ciągnąc za rączkę linki rozrusznika.

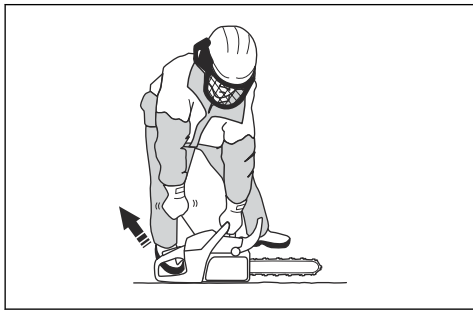

**UWAGA:** Nie ciągnąć linki rozrusznika do pełnego wysunięcia i nie puszczać uchwytu rozrusznika. Niezastosowanie się do tego zalecenia może spowodować uszkodzenie produktu.

6. Wyłączyć ssanie w modelu 585.

**Uwaga:** Ssanie wyłącza się automatycznie w modelach 592 XP i 592 XPG.

7. Szybko rozłączyć blokadę manetki gazu, aby ustawić prędkość biegu jałowego.

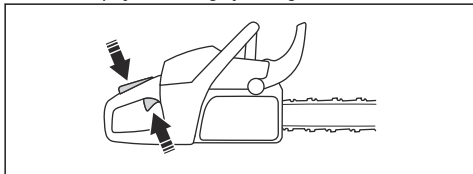

8. Pociągnąć przednią osłonę dłoni do tyłu, aby wyłączyć hamulec łańcucha.

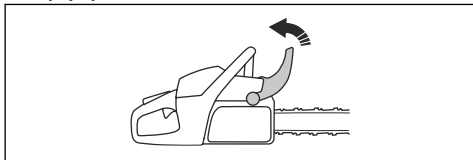

9. Rozpocząć używanie.

## Wyłączanie produktu

1. Nacisnąć wyłącznik, aby zatrzymać silnik.

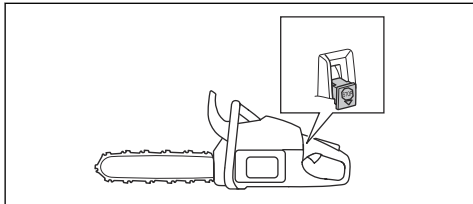

## Cięcie poprzez nacisk i cięcie poprzez podciąganie.

Produkt może być używany do cięcia drewna w 2 różnych pozycjach.

- Cięcie przy ciągnącym ruchu łańcucha oznacza cięcie dolną krawędzią prowadnicy. Następuje przyciąganie pilarki w kierunku ciętego drewna. W tym położeniu operator ma większą kontrolę nad produktem oraz położeniem strefy odbicia.

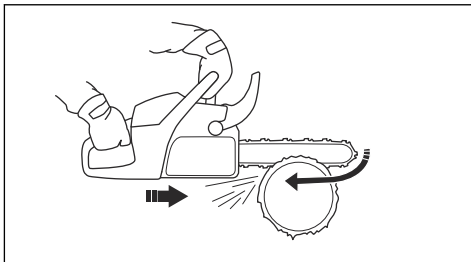

- Cięcie przy odpychającym ruchu łańcucha oznacza cięcie górną krawędzią prowadnicy. Łańcuch popycha produkt w kierunku operatora.

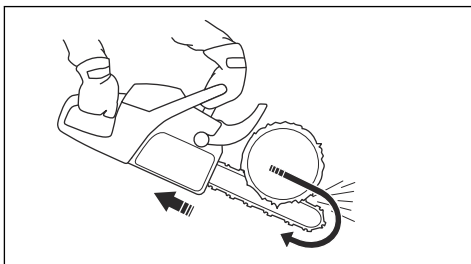

**OSTRZEŻENIE:** Jeżeli łańcuch piły uwięźnie w kłodzie, produkt może zostać odepchnięty w stronę operatora. Należy mocno trzymać produkt i upewnić się, że strefa odbicia prowadnicy nie dotyka drzewa, aby zapobiec odbiciu.

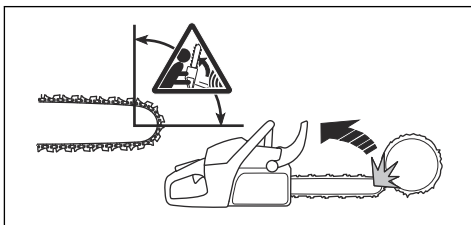

## Technika cięcia



**OSTRZEŻENIE:** Używać pełnej mocy podczas cięcia i zmniejszać prędkość do biegu jałowej po każdym cięciu.



**UWAGA:** Silnik może ulec uszkodzeniu, jeśli będzie pracował zbyt długo na pełnej mocy bez obciążenia.

1. Położyć pień na podpórcie lub w przyrzni.

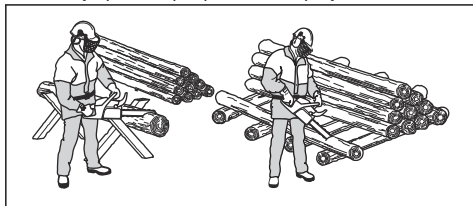

**OSTRZEŻENIE:** Nie próbować ciąć pni ułożonych w stertach. Zwiększa to ryzyko odbicia i może spowodować poważne obrażenia ciała lub śmierć.

2. Odcięte kawałki należy usuwać z miejsca pracy.



**OSTRZEŻENIE:** Ucięte kawałki w miejscu pracy zwiększają ryzyko odbicia i utraty równowagi.

## Używanie zderzaka

1. Wepchnąć zderzak w pień drzewa.
2. Ustawić pełen gaz i obrócić urządzenie. Oprzeć zderzak o pień drzewa. Ta procedura ułatwia zastosowanie siły niezbędnej do przecięcia pnia.

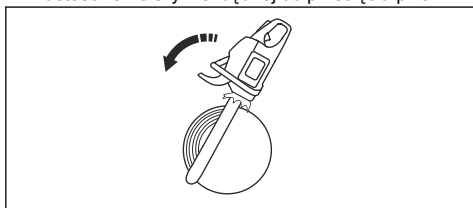

## Cięcie pnia na ziemi

1. Przeciąć pień w kierunku „do siebie”. Utrzymywać pełną moc, ale zachować gotowość na wypadek nagłego zdarzenia.

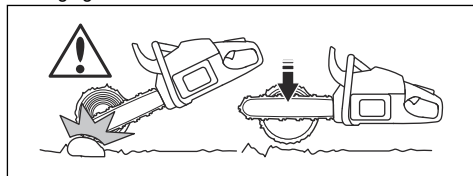

**OSTRZEŻENIE:** Upewnić się, że łańcuch pilarki nie dotknie podłoża przy kończeniu rzazu.

2. Przeciąć około  $\frac{3}{8}$  średnicy pnia, a następnie przerwać pracę. Obrócić pień i wznowić cięcie od przeciwnej strony.

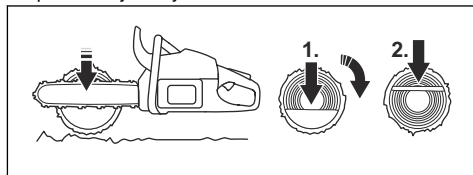

## Cięcie pnia podpartego na jednym końcu



**OSTRZEŻENIE:** Upewnić się, że pień nie złamie się podczas cięcia. Przestrzegać poniższych instrukcji.

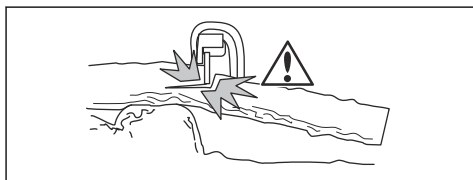

1. Ciąć w kierunku „od siebie” do około  $\frac{1}{3}$  grubości pnia.
2. Ciąć w kierunku „do siebie”, aż dwa razy się zetkną.

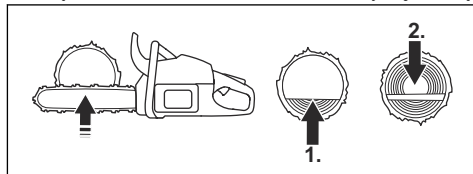

## Cięcie pnia podpartego na obu końcach



**OSTRZEŻENIE:** Upewnić się, że łańcuch pilarki nie zakleszczy się w pniu

podczas cięcia. Przestrzegać poniższych instrukcji.

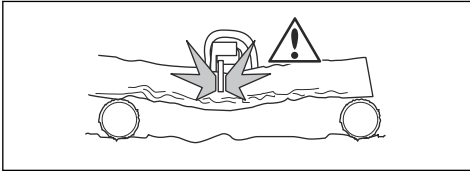

1. Ciąć w kierunku „do siebie” do około  $\frac{1}{3}$  grubości pnia.
2. Przeciąć pozostałą część pnia w kierunku „od siebie”, aż do pełnego przecięcia.

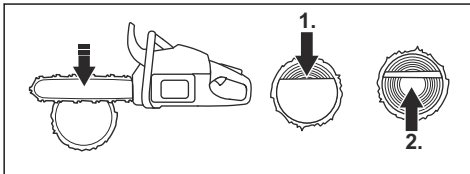

**OSTRZEŻENIE:** Zatrzymać silnik, jeśli łańcuch pilarki zakleszczy się w pniu. Użyć dźwigni w celu otwarcia szczeliny i wyjęcia produktu. Nie próbować wyciągnąć produktu ręką. Może to spowodować uraz przy nagłym uwolnieniu produktu.

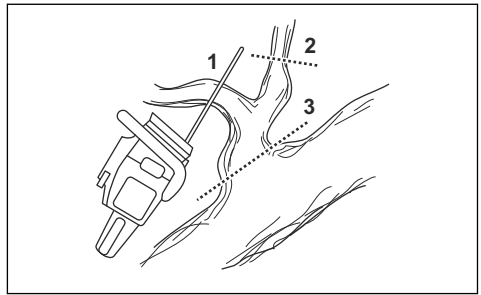

1. Usunąć gałąź z prawej strony pnia.
  - a) Trzymać prowadnicę po prawej stronie pnia i przycisnąć korpus produktu do pnia.
  - b) Zastosować technikę cięcia odpowiednią do naprężenia gałęzi.

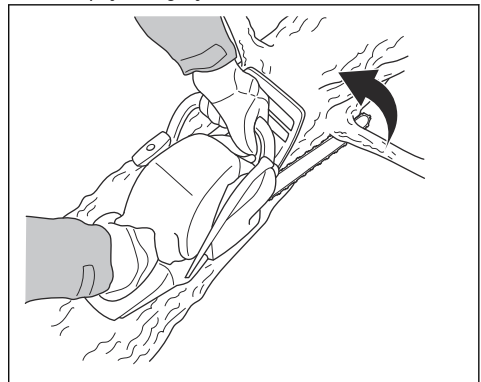

### OSTRZEŻENIE:

W przypadku braku pewności co do sposobu cięcia gałęzi przed kontynuowaniem skonsultować się z profesjonalnym pilarzem.

2. Usunąć gałąź z górnej części pnia.
  - a) Trzymać produkt na pniu i pozwolić prowadnicy na przesuwanie się wzdłuż pnia.

## Korzystanie z techniki okrzesywania

**Uwaga:** W przypadku grubych gałęzi użyć techniki cięcia. Patrz *Technika cięcia na stronie 57*.



**OSTRZEŻENIE:** Zastosowanie techniki okrzesywania wiąże się z wysokim ryzykiem wypadku. Instrukcje dotyczące zapobiegania odbiciom można znaleźć w części *Informacje dotyczące odbicia na stronie 54*.



**OSTRZEŻENIE:** Wycinać gałęzie pojedynczo. Zachować ostrożność podczas odcinania małych gałęzi i nie ciąć krzewów ani kilku małych gałęzi jednocześnie. Małe gałęzie mogą zakleszczyć się w łańcuchu pilarki, co nie sprzyja bezpiecznej obsłudze produktu.

**Uwaga:** Jeśli to konieczne, ciąć gałęzie po kawałku.

b) Ciąć w kierunku „od siebie”.

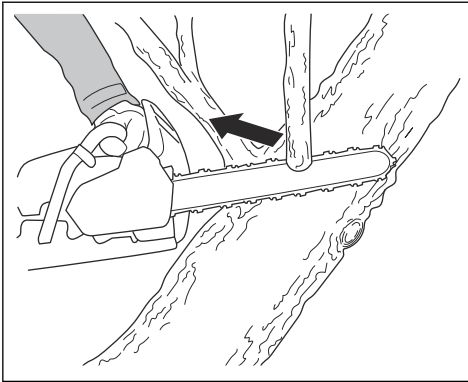

3. Usunąć gałęzie z lewej strony pnia.

a) Zastosować technikę cięcia odpowiednią do naprężenia gałęzi.

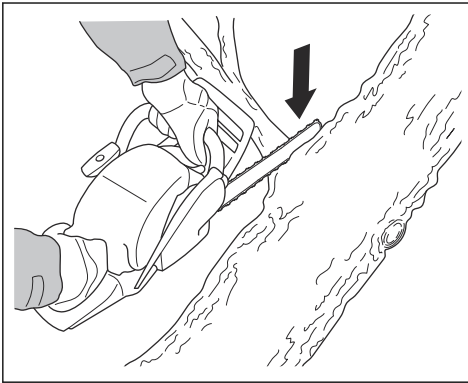

### OSTRZEŻENIE:

W przypadku braku pewności co do sposobu cięcia gałęzi przed kontynuowaniem skonsultować się z profesjonalnym pilarzem.

Instrukcje dotyczące cięcia naprężonych gałęzi można znaleźć w części *Przerzynka naprężonych drzew i gałęzi* na stronie 62.

## Korzystanie z techniki ścinania



**OSTRZEŻENIE:** Ścinanie drzew wymaga doświadczenia. Jeśli to możliwe, ukończyć kurs obsługi pilarki. Skonsultować się z doświadczonym operatorem, aby uzyskać dodatkowe informacje.

## Zachowanie bezpiecznej odległości

1. Upewnić się, że osoby w otoczeniu operatora zachowują bezpieczną odległość co najmniej 2 1/2 długości drzewa.

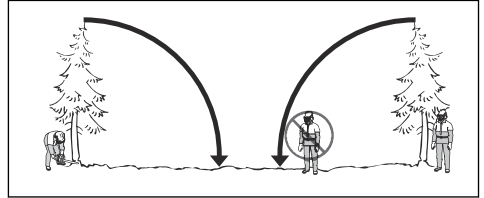

2. Zapewnić, aby nikt nie znajdował się w tej strefie zagrożenia przed i podczas ścinania.

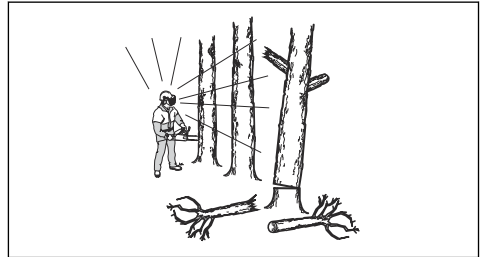

## Obliczanie kierunku obalania

1. Sprawdzić, w którym kierunku trzeba obalić drzewo. Podczas wyboru kierunku obalania należy wziąć pod uwagę najlepsze warunki do okrzyszowywania i cięcia pnia. Ważne jest również, aby zachować stabilność stóp i bezpieczeństwo poruszania się.



**OSTRZEŻENIE:** Jeśli ścięcie drzewa w jego naturalnym kierunku jest niebezpieczne lub niemożliwe, ściąć drzewo w innym kierunku.

2. Sprawdzić naturalny kierunek obalania drzewa. Wziąć pod uwagę na przykład przechylenie i wygięcie drzewa, kierunek wiatru, lokalizację gałęzi oraz masę śniegu.
3. Sprawdzić, czy w pobliżu istnieją przeszkody, na przykład inne drzewa, linie energetyczne, drogi i/lub budynki.
4. Poszukać śladów uszkodzeń i gnicia pnia.



**OSTRZEŻENIE:** Gnicie pnia może spowodować przewrócenie drzewa przed zakończeniem cięcia.

5. Sprawdzić, czy drzewo nie ma uszkodzonych lub obumartych gałęzi, które mogą złamać się i spaść na Ciebie podczas obalania.

6. Nie pozwolić drzewu upaść na inne stojące drzewo. Obalanie na ziemię zawieszono drzewa jest niebezpieczne i istnieje duże ryzyko powstania wypadku. Patrz *Obalanie zawieszono drzewa na stronie 62.*

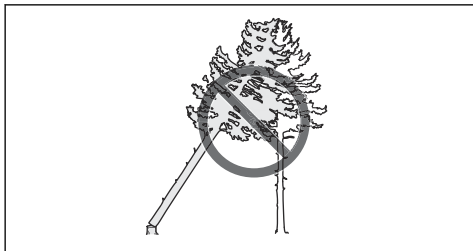

**OSTRZEŻENIE:** Podczas obalania drzewa podnieść ochronniki słuchu natychmiast po zakończeniu cięcia. Ważne jest, aby słyszeć dźwięki oraz sygnały ostrzegawcze.

## Oczyszczanie pnia i przygotowywanie drogi oddalania się

Odciąć wszystkie gałęzie na wysokości ramion i niżej.

1. Ciąć w kierunku „do siebie”, z góry na dół. Upewnić się, że drzewo znajduje się między operatorem i produktem.

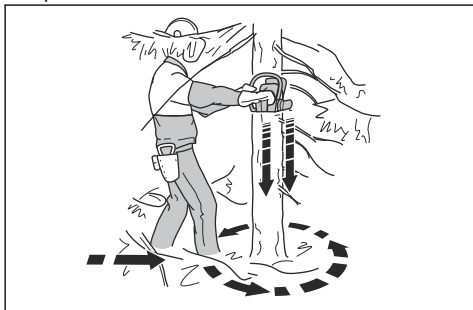

2. Usunąć podszyt z obszaru roboczego wokół drzewa. Usunąć cały odcięty materiał z obszaru roboczego.
3. Sprawdzić obszar pod kątem przeszkód, takich jak kamienie, gałęzie i dziury. Należy mieć wolną drogę ewakuacyjną, gdy drzewo zacznie upadać. Droga ewakuacyjna powinna prowadzić pod kątem ok. 135 stopni od kierunku obalania.

1. Strefa niebezpieczeństwa
2. Droga ewakuacji
3. Kierunek obalania

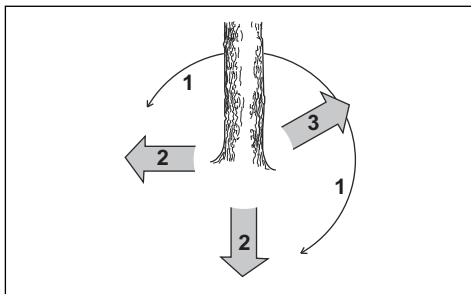

## Ścinanie drzewa

Husqvarna zaleca wykonanie rżazów podcinających, a następnie metody bezpiecznego narożnika podczas ścinania drzewa. Metoda bezpiecznego narożnika umożliwia wykonanie bezpiecznej zawiasy i kontrolowanie kierunku obalania.



**OSTRZEŻENIE:** Nie ścinać drzew o średnicy dwukrotnie większej niż długość prowadnicy. Ścinanie takich drzew wymaga specjalnego szkolenia.

## Zawiasa

Najważniejszą procedurą podczas ścinania drzewa jest wykonanie właściwej zawiasy. Prawidłowa zawiasa umożliwia kontrolowanie kierunku obalania i upewnienie się, że procedura ścinania jest bezpieczna.

Grubość zawiasy musi być równa i wynosić co najmniej 10% średnicy drzewa.



**OSTRZEŻENIE:** Jeśli zawiasa jest nieprawidłowa lub zbyt cienka, kontrolowanie kierunku obalania nie jest możliwe.

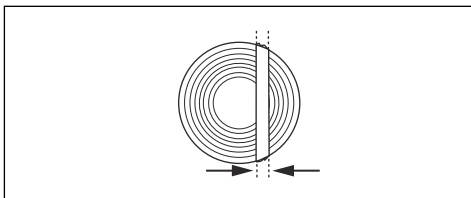

## Wykonywanie rzazów podcinających

1. Wykonać rzazy podcinające na głębokość  $\frac{1}{4}$  średnicy drzewa. Zachować kąt  $45^{\circ}$ – $70^{\circ}$  pomiędzy górnym a dolnym rzazem podcinającym.

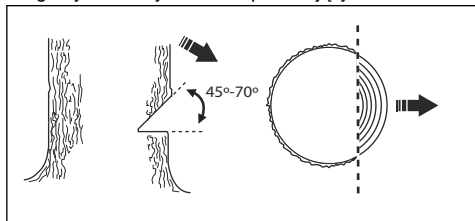

- a) Wykonać górny rzaz podcinający. Wyrównać znacznik kierunku obalania (1) produktu z kierunkiem obalania drzewa (2). Stać za produktem i utrzymywać drzewo po swojej lewej stronie. Ciąć w kierunku „do siebie”.
- b) Wykonać dolny rzaz podcinający. Upewnić się, że koniec dolnego rzazu znajduje się w tym samym punkcie co koniec górnego rzazu.

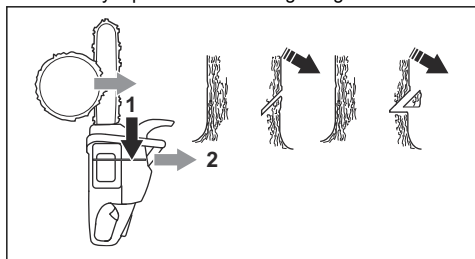

2. Upewnić się, że dolny rzaz podcinający jest poziomy i skierowany pod kątem  $90^{\circ}$  do kierunku obalania.

## Stosowanie metody bezpiecznego narożnika

Rzaz ścinający należy wykonać nieco nad rzazem podcinającym.

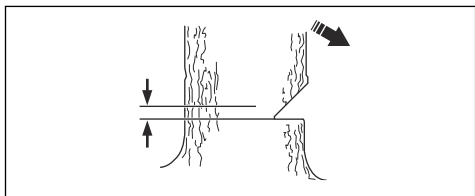

**OSTRZEŻENIE:** Zachować ostrożność podczas cięcia przy użyciu wierzchołka prowadnicy. Rozpocząć cięcie dolną częścią wierzchołka prowadnicy tak, jak przy wykonywaniu otworu w pniu.

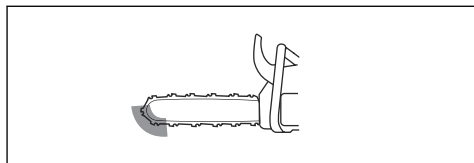

1. Jeśli użyteczna długość cięcia jest dłuższa niż średnica drzewa, wykonać następujące czynności (a-d).
  - a) Wykonać otwór prosto w pniu, aby zapewnić odpowiednią szerokość zawiasy.

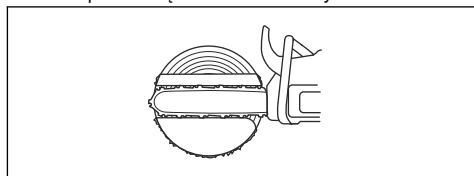

- b) Ciąć w kierunku „do siebie”, aż zostanie około  $\frac{1}{3}$  grubości pnia.
- c) Pociągnąć prowadnicę 5-10 cm/2-4 cale do tyłu.
- d) Przeciąć pozostałą część pnia, aby wykonać bezpieczny narożnik o szerokości 5-10 cm/2-4 cale.

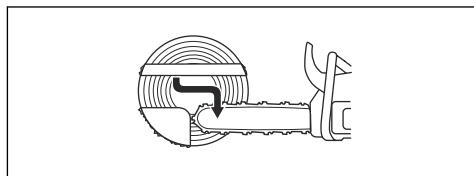

2. Jeśli użyteczna długość cięcia jest krótsza niż średnica drzewa, wykonać następujące czynności (a-d).
  - a) Wykonać otwór prosto w pniu. Otwór musi sięgać około  $\frac{3}{5}$  średnicy drzewa.
  - b) Ciąć w kierunku „do siebie” przez pozostałą część pnia.

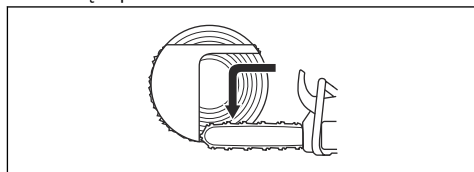

- c) Przeciąć pień prosto od drugiej strony drzewa, aby wykonać zawiasę.

- d) Ciąć w kierunku „od siebie”, aż pozostanie około 1/3 grubości pnia, aby wykonać bezpieczny narożnik.

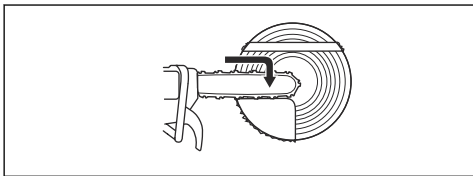

3. Włożyć klin do szczeliny, bezpośrednio od tyłu.

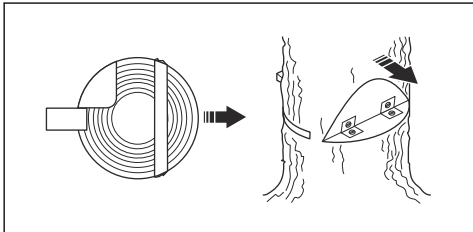

4. Odciąć narożnik, aby obalić drzewo.

**Uwaga:** Jeśli drzewo nie obali się, uderzać klin, aż upadnie.

5. Gdy drzewo zaczyna upadać, odsunąć się od niego, korzystając ze ścieżki ucieczki. Odsunąć się minimum 5 m/15 stóp od drzewa.

#### Używanie produktu przy niskich temperaturach



**UWAGA:** Śnieg oraz niska temperatura powietrza mogą spowodować problemy w działaniu. Ryzyko za niskiej temperatury silnika lub lód na filtrze powietrza i gaźniku.

- Dla temperatur poniżej -5°C/23°F i/lub opadów śniegu wymagane jest zamontowanie osłony zimowej. Założyć osłonę zimową na obudowie rozrusznika. Zimowa osłona zmniejsza przepływ chłodnego powietrza i utrzymuje duże ilości śniegu z dala od gaźnika.

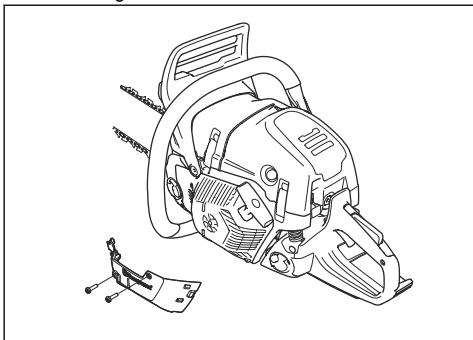

**Uwaga:** Numer katalogowy osłony zimowej: 575 52 75-01



**UWAGA:** Zdjąć osłonę zimową, jeśli temperatura wzniesie powyżej -5°C/23°F. Ryzyko zbyt wysokiej temperatury silnika i uszkodzenia silnika.

#### Obalanie zawieszonoego drzewa



**OSTRZEŻENIE:** Obalanie na ziemię zawieszonoego drzewa jest bardzo niebezpieczne i istnieje duże ryzyko powstania wypadku. Nie zbliżać się do strefy zagrożenia i nie próbować obalać zawieszonoego drzewa.

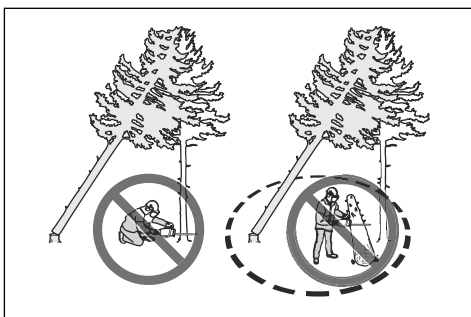

Najbezpieczniejszą metodą jest skorzystanie z następujących wciągarok:

- Zamontowana na traktorze

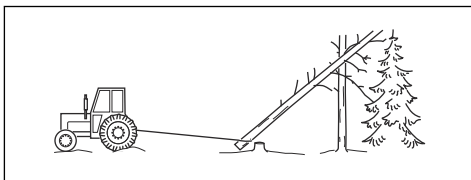

- Przenośna

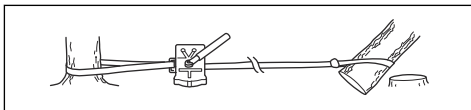

#### Przerzynka naprężonych drzew i gałęzi

1. Sprawdzić, która strona drzewa lub gałęzi jest naprężona.

2. Sprawdzić, gdzie znajduje się punkt maksymalnego naprężenia.

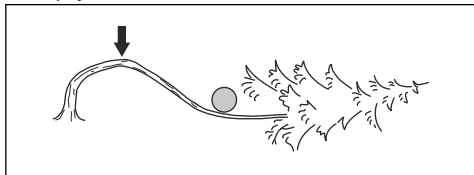

3. Zweryfikować, jaka procedura będzie najbezpieczniejsza, aby zwolnić naprężenie.

**Uwaga:** W niektórych sytuacjach jedyną bezpieczną procedurą jest skorzystanie z wciągarki, a nie urządzenia.

4. Stać w miejscu, w którym drzewo ani gałąź nie będą mogły uderzyć operatora po zwolnieniu naprężenia.

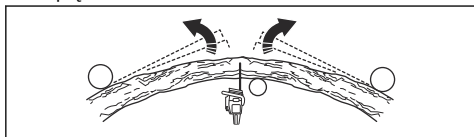

5. Wykonać jeden lub więcej rzazów o odpowiedniej głębokości w celu zmniejszenia naprężenia. Wykonać cięcie w punkcie przełamania lub w jego pobliżu. Doprowadzić do złamania drzewa lub gałęzi w punkcie maksymalnego naprężenia.

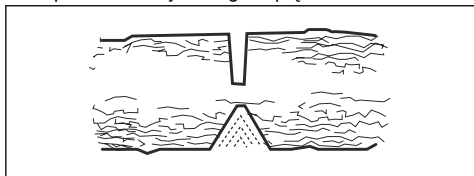

**OSTRZEŻENIE:** Naprężonych gałęzi lub drzew nie wolno przecinać jednym rzazem.



**OSTRZEŻENIE:** Zachować szczególną ostrożność podczas cięcia naprężonych drzew. Istnieje ryzyko szybkiego przesunięcia drzewa przed lub po wykonaniu rzazu. Nieprawidłowa pozycja lub nieodpowiedni sposób

cięcia mogą doprowadzić do poważnych obrażeń ciała.

6. Jeśli trzeba przeciąć drzewo/gałąź w poprzek, wykonać 2–3 nacięcia w odległości 1 cala od siebie i o głębokości 2 cali.

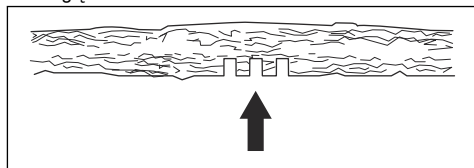

7. Kontynuować cięcie w głąb drzewa, aż drzewo/gałąź zgnie się i naprężenie zostanie zwolnione.

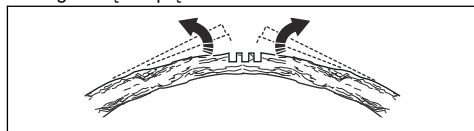

8. Po zwolnieniu naprężenia ciąć drzewo/gałąź po stronie przeciwnej do zgięcia.

## Podgrzewane uchwyty (592 XPG)

Produkt jest wyposażony w podgrzewane uchwyty przednie i tylne. Elektryczne uzwojenie grzewcze jest zasilane przez prądnicę.

Nacisnąć przełącznik w kierunku strzałki, aby włączyć tę funkcję. Nacisnąć przełącznik w kierunku przeciwnym, aby wyłączyć tę funkcję.

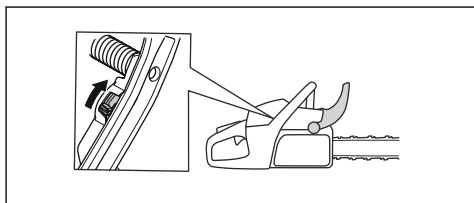

## Elektryczne podgrzewanie gaźnika (592 XPG)

Podgrzewanie gaźnika jest regulowane elektrycznie za pomocą termostatu. Pozwala to na utrzymanie prawidłowej temperatury gaźnika i zapobiega oblodzeniu gaźnika.

## Przegląd

### Wstęp



**OSTRZEŻENIE:** Przed przystąpieniem do konserwacji produktu

zapoznać się z rozdziałem dotyczącym bezpieczeństwa.

## Plan konserwacji

Codzienna konserwacja	Konserwacja tygodniowa	Konserwacja miesięczna
Oczyścić zewnętrzne części produktu i upewnić się, że nie ma oleju na uchwytach.	Oczyścić układ chłodzenia. Patrz <i>Czyszczenie układu chłodzenia na stronie 75.</i>	Sprawdzić pas hamulca. Patrz <i>Sprawdzanie pasa hamulca na stronie 65.</i>
Sprawdzić spust manetki gazu i jego blokadę. Patrz <i>Sprawdzanie spustu przepustnicy i blokady spustu przepustnicy na stronie 66.</i>	Sprawdzić stan rozrusznika, linki rozrusznika i sprężyny powrotnej.	Sprawdzić stan tarczy, bębna i sprężyny sprężęła.
Upewnić się, że amortyzator nie jest uszkodzony.	Nasmarować łożysko igielkowe. Patrz <i>Smarowanie łożyska igielkowego na stronie 73.</i>	Oczyścić świecę zapłonową. Patrz <i>Kontrola świecy zapłonowej na stronie 69.</i>
Wyczyścić i sprawdzić hamulec łańcucha. Patrz <i>Sprawdzanie hamulca łańcucha na stronie 65.</i>	Usunąć zadziory z brzegów prowadnicy. Patrz <i>Sprawdzanie przedniej osłony ręki i dźwigni hamulca łańcucha na stronie 65.</i>	Oczyścić zewnętrzne części gaźnika.
Sprawdzić stan wychwytnika paliwki łańcuchowej. Patrz <i>Sprawdzanie smarowania wychwytnika łańcucha na stronie 66.</i>	Oczyścić lub wymienić siatkę iskrochronu tłumika.	Sprawdzić stan filtra paliwa i przewodu paliwowego. W razie potrzeby wymienić je na nowe.
Obrócić prowadnicę, sprawdzić otwór smarowniczy i oczyścić rowek w prowadnicy. Patrz <i>Sprawdzanie prowadnicy na stronie 74.</i>	Wyczyścić okolice gaźnika.	Sprawdzić wszystkie przewody i połączenia.
Upewnić się, że prowadnica i łańcuch piły dostają wystarczającą ilość oleju.	Wyczyścić lub wymienić filtr powietrza. Patrz <i>Czyszczenie filtra powietrza na stronie 69.</i>	Opróżnić zbiornik paliwa.
Sprawdzić łańcuch piły. Patrz <i>Kontrola osprzętu tnącego na stronie 73.</i>	Wyczyścić żeberka cylindra.	Opróżnić zbiornik oleju.
Naostrzyć łańcuch piły i sprawdzić jego naprężenie. Patrz <i>Ostrzenie łańcucha piły na stronie 70.</i>		
Sprawdzić stan zębatego napędowego łańcucha. Patrz <i>Sprawdzanie stanu zębatego napędowego na stronie 73.</i>		
Oczyścić wlot powietrza rozrusznika.		
Upewnić się, że wszystkie nakrętki i śruby są dokręcone.		
Sprawdzić stan wyłącznika. Patrz <i>Sprawdzanie wyłącznika na stronie 66.</i>		
Sprawdzić, czy nie ma wycieków paliwa z silnika, zbiornika paliwa lub przewodów paliwowych.		
Upewnić się, że łańcuch piły nie obraca się na biegu jałowym.		

Codzienna konserwacja	Konserwacja tygodniowa	Konserwacja miesięczna
Upewnić się, że osłona prawej ręki nie jest uszkodzona.		
Upewnić się, że tłumik jest prawidłowo zamocowany, nie jest uszkodzony i nie brakuje żadnych jego części.		

## Konserwacja i kontrola zespołów zabezpieczających produktu

### Sprawdzanie pasa hamulca

1. Usunąć trociny, żywicę i brud z hamulca łańcucha i bębna sprzęgła. Zanieczyszczenia i zużycie części mogą zmniejszyć efektywność działania hamulca.

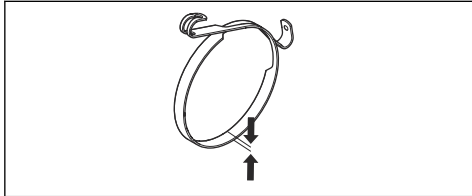

2. Sprawdzić pas hamulca. Grubość pasa hamulca musi wynosić co najmniej 0,6 mm (0,024 cala) w najcieńszym miejscu.

### Sprawdzanie przedniej osłony ręki i dźwigni hamulca łańcucha

1. Upewnić się, czy zabezpieczenie przed odbiciem jest całe i czy nie występują na nim uszkodzenia, np. pęknięcia.
2. Upewnić się, że zabezpieczenie przed odbiciem porusza się swobodnie i czy jest bezpiecznie przymocowane do pokrywy sprzęgła.

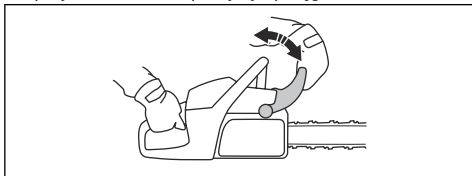

3. Trzymać urządzenie dwiema rękami nad pieńkiem lub inną stabilną powierzchnią.



**OSTRZEŻENIE:** Silnik musi być wyłączony.

4. Puścić przedni uchwyt i pozwolić na opadnięcie wierzchołka prowadnicy na pieńek.

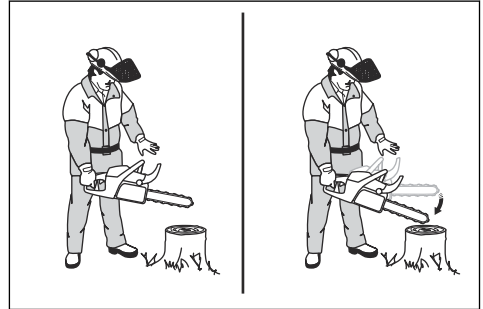

5. Sprawdzić, czy hamulec łańcucha włączy się, gdy wierzchołek prowadnicy uderzy w pieńek.

### Sprawdzanie hamulca łańcucha

1. Uruchomić produkt. Aby uzyskać odpowiednie instrukcje — patrz *Uruchamianie urządzenia na stronie 55*.



**OSTRZEŻENIE:** Upewnić się, że łańcuch nie dotyka podłoża lub innego przedmiotu.

2. Mocno trzymać produkt.
3. Zastosować pełną moc i przechylić lewy nadgarstek w stronę zabezpieczenia przed odbiciem, aby włączyć hamulec łańcucha. Pilarka musi natychmiast się zatrzymać.

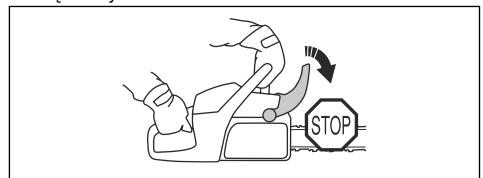

**OSTRZEŻENIE:** Nie zdejmuj dłoni z uchwytu przedniego.

## Sprawdzanie spustu przepustnicy i blokady spustu przepustnicy

1. Sprawdzić, czy spust przepustnicy i jego blokada poruszają się swobodnie i czy sprężyna powrotna działa prawidłowo.

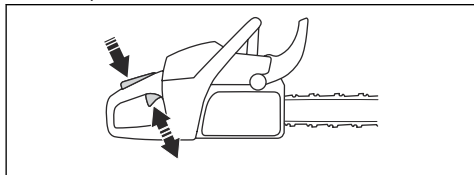

2. Wcisnąć blokadę spustu przepustnicy i sprawdzić, czy po zwolnieniu powraca ona do pierwotnego położenia.

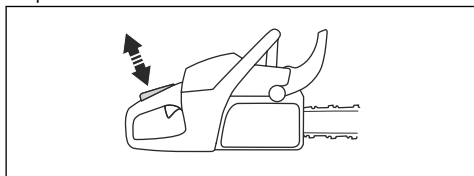

3. Sprawdzić, czy spust przepustnicy jest zablokowany w położeniu biegu jałowego po zwolnieniu jego blokady.

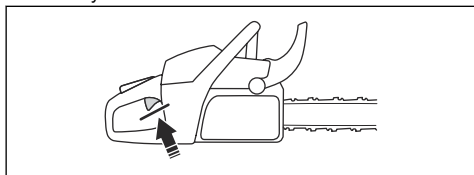

4. Uruchomić produkt i ustawić pełne otwarcie przepustnicy.
5. Zwolnić spust przepustnicy i sprawdzić, czy łańcuch pilarki się zatrzymuje.



**OSTRZEŻENIE:** Jeśli łańcuch pilarki się porusza, gdy spust przepustnicy znajduje się w położeniu biegu jałowego, należy skontaktować się z serwisem.

## Sprawdzanie smarowania wychwytnika łańcucha

1. Upewnić się, że wychwytnik łańcucha nie jest uszkodzony.

2. Upewnić się, że wychwytnik łańcucha jest stabilny i przymocowany do korpusu produktu.

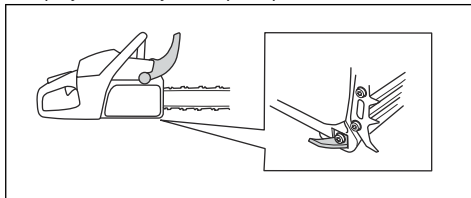

## Sprawdzanie osłony prawej ręki

- Upewnić się, czy osłona prawej ręki nie jest uszkodzona i czy nie występują na niej uszkodzenia, np. pęknięcia.

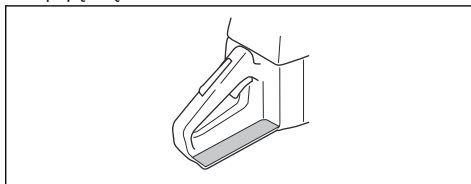

## Sprawdzanie układu amortyzowania drgań

1. Sprawdzić, czy amortyzatory nie są pęknięte lub odkształcone.
2. Upewnić się, że amortyzatory są prawidłowo przymocowane do silnika i uchwytów.

Aby uzyskać informacje na temat lokalizacji systemu tłumienia drgań w danym produkcie, patrz *Przegląd produktu na stronie 42*.

## Sprawdzanie wyłącznika

1. Uruchomić silnik.
2. Ustawić przełącznik start/stop w pozycji STOP. Silnik musi się zatrzymać.

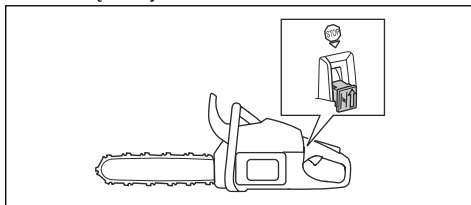

## Sprawdzanie tłumika



**OSTRZEŻENIE:** Nigdy nie używać produktu, którego tłumik jest uszkodzony lub w złym stanie.



**OSTRZEŻENIE:** Nigdy nie należy używać urządzenia, jeśli na tłumiku nie ma siatki przeciwiskrowej lub jest ona uszkodzona.

1. Sprawdzić, czy tłumik nie jest wadliwy lub uszkodzony.
2. Sprawdzić, czy tłumik jest prawidłowo przymocowany do produktu.

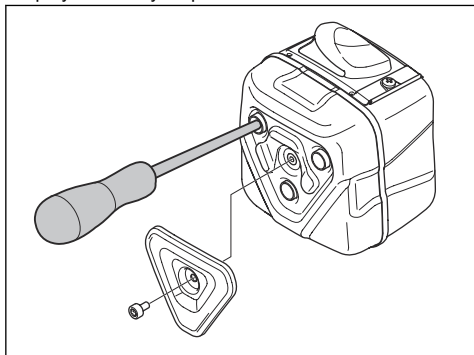

3. Jeśli produkt jest wyposażony w specjalną siatkę przeciwwiskrową, należy czyścić ją co tydzień.

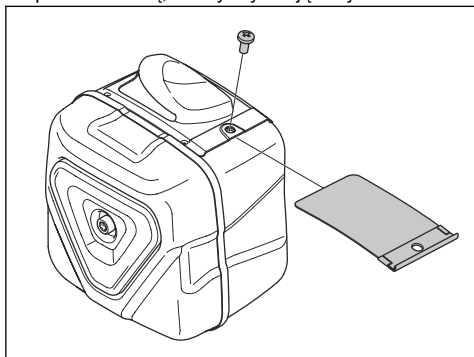

4. Uszkodzoną siatkę przeciwwiskrową należy wymienić.



**UWAGA:** Zanieczyszczona siatka przeciwwiskrowa powoduje przegrzewanie się produktu, co może doprowadzić do uszkodzenia cylindra i tłoka.

## Regulacja gaźnika

Ze względu na przepisy dotyczące ochrony środowiska i emisji produkt posiada ograniczenia dotyczące regulacji gaźnika. Ogranicza to szkodliwe spaliny

produktu. Śruby regulacyjne można obrócić tylko o maksymalnie  $\frac{1}{2}$  obrotu.

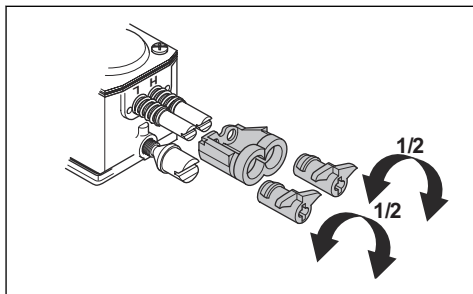

## Podstawowe regulacje i docieranie

Podstawowa regulacja gaźnika jest wykonywana w fabryce. Aby uzyskać informacje na temat zalecanej prędkości obrotowej biegu jałowego, patrz *Dane techniczne* na stronie 77.



**UWAGA:** W ciągu pierwszych 10 godzin pracy należy unikać używania maszyny na zbyt wysokich obrotach.



**UWAGA:** Jeśli łańcuch pilarki obraca się na biegu jałowym, obrócić śrubę obrotów biegu jałowego w lewo, aż łańcuch pilarki się zatrzyma.

## Regulacja igły niskich obrotów (L)

- Obrócić igłę niskich obrotów zgodnie z ruchem wskazówek zegara aż do oporu.

**Uwaga:** Jeśli produkt nieprawidłowo przyspiesza, lub obroty biegu jałowego nie są prawidłowe, obrócić igłę niskich obrotów do momentu uzyskania prawidłowego przyspieszenia i odpowiednich obrotów biegu jałowego.

## Regulacja śruby obrotów biegu jałowego (T)

1. Uruchomić produkt.
2. Przekręcić śrubę obrotów biegu jałowego w prawo do momentu, gdy łańcuch zacznie się obracać.
3. Przekręcić śrubę obrotów biegu jałowego w lewo do momentu, gdy łańcuch się zatrzyma.

**Uwaga:** Obroty biegu jałowego ustawione są prawidłowo, jeżeli silnik pracuje płynnie w każdym położeniu. Obroty biegu jałowego powinny być ustawione poniżej prędkości, przy której łańcuch zaczyna się obracać.



**OSTRZEŻENIE:** Jeżeli łańcuch tnący nie zatrzymuje się po obróceniu śruby obrotów biegu jałowego, należy skontaktować się z lokalnym serwisem. Nie używać urządzenia, dopóki nie zostanie ono prawidłowo wyregulowane.

## Regulacja igły wysokich obrotów (H)

Silnik regulowany jest fabrycznie w warunkach odpowiadających wysokości 0 m n.p.m. W przypadku pracy na większych wysokościach n.p.m., w różnych warunkach pogodowych i temperaturach, może być konieczna regulacja igły wysokich obrotów.

- Obrócić igłę wysokich obrotów, aby dokonać regulacji.



**UWAGA:** Nie obracać śruby igły wysokich obrotów poza ogranicznik regulacji. Może to spowodować uszkodzenie cylindra i tłoka.

## Sprawdzanie prawidłowej regulacji gaźnika

- Upewnić się, że produkt może prawidłowo przyspieszać.
- Upewnić się, że produkt częściowo 4-taktuje, gdy jest ustawiony na pełnych obrotach.
- Sprawdzić, czy łańcuch nie obraca się, gdy silnik pracuje na biegu jałowym.
- Jeśli produkt nie jest łatwy do uruchomienia lub ma mniejszą zdolność do przyspieszania, wyregulować igły niskich i wysokich obrotów.



**UWAGA:** Nieprawidłowa regulacja może spowodować uszkodzenie silnika.

## Wymiana pękniętej lub zużytej linki rozrusznika

1. Poluzować śruby obudowy rozrusznika.
2. Wymontować obudowę rozrusznika.

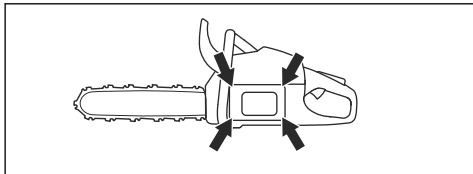

3. Wyciągnąć linkę rozrusznika o około 30 cm/12 cali i umieścić ją w rowku na kole pasowym.

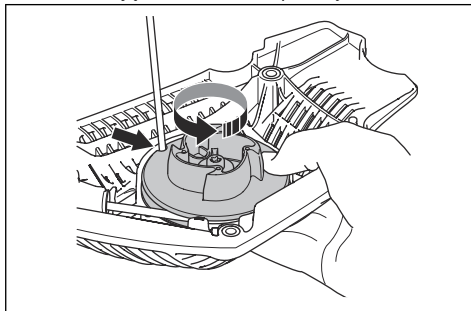

4. Pozwolić, aby koło pasowe obracało się powoli do tyłu, aby zwolnić sprężynę powrotną.
5. Odkręcić śrubę centralną i zdjąć koło pasowe.



**OSTRZEŻENIE:** Podczas wymiany sprężyny rozrusznika lub linki rozrusznika należy zachować ostrożność. Sprężyna powrotna pozostaje naprężona w przypadku nawinięcia w obudowie rozrusznika. Brak ostrożności może spowodować jej wyrzucenie i urazy. Używać okularów ochronnych i rękawic ochronnych.

6. Wymontować zużyłą linkę rozrusznika z uchwytu i koła pasowego.
7. Przymocować nową linkę rozrusznika do koła pasowego. Nawinąć linkę rozrusznika około 3 obroty wokół koła pasowego.
8. Przeciągnąć linkę rozrusznika przez otwór w obudowie rozrusznika oraz przez uchwyt linki.
9. Przymocować śrubę centralną w środkowej części koła pasowego.

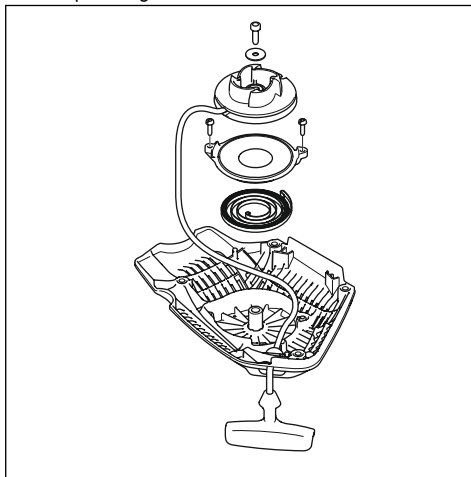

10. Zawiązać supeł na końcu linki rozrusznika.

## Napinanie sprężyny powrotnej

1. Włożyć linkę rozrusznika w nacięcie w kole pasowym.
2. Obrócić kółko o około 2 obroty w prawo.
3. Pociągnąć rączkę linki rozrusznika i całkowicie wyciągnąć linkę.
4. Położyć kciuk na kole pasowym.
5. Przesunąć kciuk i zwolnić linkę rozrusznika.
6. Upewnić się, że po całkowitym wysunięciu linki rozrusznika koło pasowe może obrócić się jeszcze o ½ obrotu.

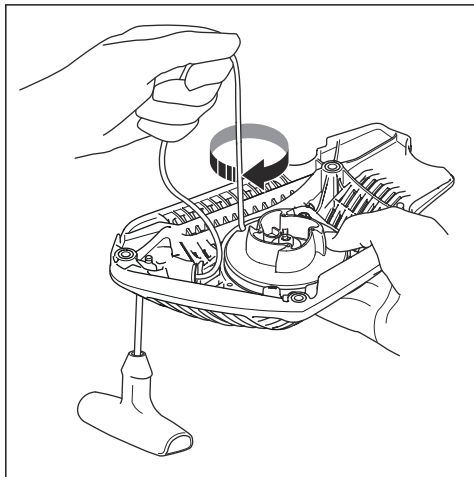

## Montaż obudowy rozrusznika na produkcie

1. Wyciągnąć linkę rozrusznika i ustawić rozrusznik we właściwym miejscu naprzeciw skrzyni korbowej.
2. Powoli luzować linkę, aż kółko linowe zaczepi się o zabieraki.
3. Dokręcić śruby mocujące rozrusznik.

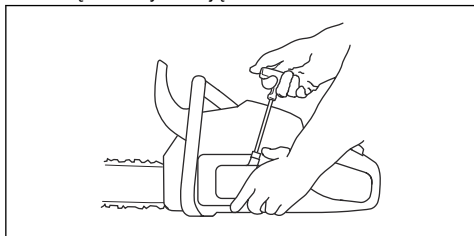

## Czyszczenie filtra powietrza

Regularnie czyścić filtr powietrza z brudu i kurzu. Zapobiega to usterkom gaźnika, problemom

z rozruchem, utracie mocy silnika, zużyciu części silnika i większemu niż zwykle zużyciu paliwa.

1. Wymontować pokrywę cylindra i filtr powietrza.
2. Wyczyścić filtr powietrza szczotką lub wytrząsnąć go. W celu dokładnego wyczyszczenia użyć detergentu i wody.

**Uwaga:** Całkowite oczyszczenie filtra po długim okresie użytkowania nie jest możliwe. Wymieniać filtr powietrza regularnie i zawsze wymieniać uszkodzony filtr powietrza.

3. Zamontować filtr powietrza i sprawdzić, czy filtr przylega ściśle do podstawy.

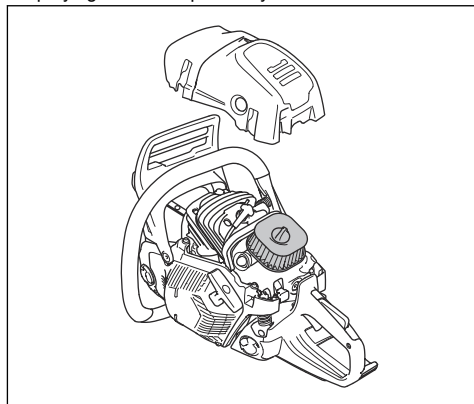

**Uwaga:** Z uwagi na różne warunki pracy, pogodę i porę roku produkt może być używany z różnymi typami filtrów powietrza. Dodatkowe informacje można uzyskać w centrum serwisowym.

## Kontrola świecy zapłonowej



**UWAGA:** Użyć świec zapłonowych z rezystorem, aby zapobiec problemom podczas pracy i trwałemu uszkodzeniu układu zapłonowego. Stosować wyłącznie świece zapłonowe zalecane przez firmę Husqvarna, patrz sekcja *Dane techniczne na stronie 77*.

- Sprawdzić świecę zapłonową, jeśli silnik ma za małą moc, trudno go uruchomić lub nie działa prawidłowo na biegu jałowym.
- Aby zmniejszyć ryzyko przedostawania się niepożądanych materiałów na elektrody świecy zapłonowej, należy przestrzegać poniższych instrukcji:
  - a) Dopilnować, by obroty biegu jałowego zostały prawidłowo wyregulowane.
  - b) Dopilnować, aby używana była odpowiednia mieszanka paliwowa.

- c) Zadbaj o czystość filtra powietrza.
- Jeśli świeca zapłonowa jest zabrudzona, należy ją wyczyścić i upewnić się, że odstęp między elektrodami jest prawidłowy, patrz *Dane techniczne na stronie 77*.

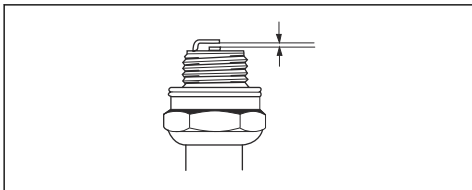

- W razie potrzeby wymienić świecę zapłonową.

## Ostrzenie łańcucha piły

### Informacje na temat prowadnicy i łańcucha



**OSTRZEŻENIE:** W trakcie konserwacji łańcucha należy używać rękawic ochronnych. Łańcuch pilarki, który się nie porusza, może również spowodować obrażenia.

Wymienić zużytą lub uszkodzoną prowadnicę lub łańcuch na elementy zalecane przez Husqvarna. Jest to konieczne, aby zachować funkcje bezpieczeństwa produktu. Patrz *Akcesoria na stronie 78*, aby zapoznać się z listą zalecanych zamiennych prowadnic oraz łańcuchów.

- Długość prowadnicy, cale/cm. Informacje o długości prowadnicy można zazwyczaj znaleźć na jej tylnym końcu.

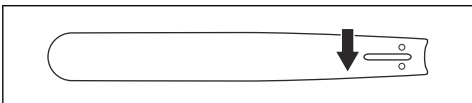

- Ilość zębów na zębacie końcówki prowadnicy (T).

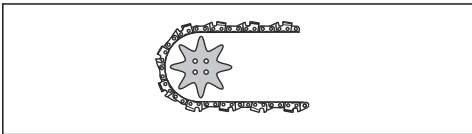

- Podziałka łańcucha, cale. Końcówka prowadnicy i zębata napędowa łańcucha pilarki muszą być dostosowane do odległości między ogniwami prowadzącymi.

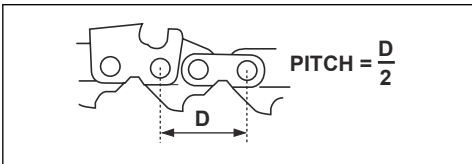

- Ilość ogniw prowadzących (szt.). Liczba ogniw prowadzących zależy od typu prowadnicy.

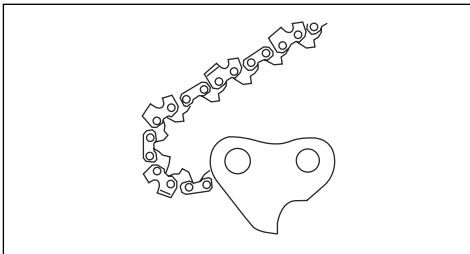

- Szerokość rowka prowadnicy, cale/mm. Szerokość rowka prowadnicy musi odpowiadać szerokości ogniw prowadzących.

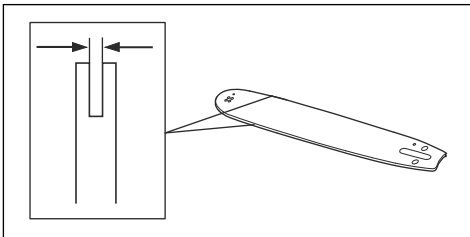

- Otwór smarujący łańcucha i otwór napinacza łańcucha. Prowadnica musi być dopasowana do urządzenia.

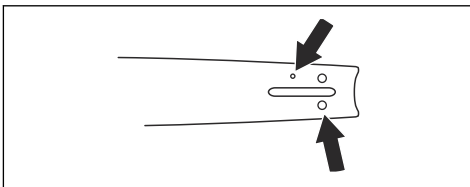

- Szerokość ogniw prowadzącego, mm/cale.

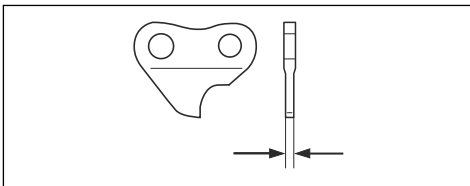

### Informacje ogólne na temat ostrzenia zębów tnących

Nie używać stępionego łańcucha piły. Jeżeli łańcuch piły jest stępiony, potrzeba więcej siły do przepchnięcia prowadnicy przez drewno. Jeżeli łańcuch piły jest

bardzo stępiony, będzie spod niego wylatywał pył zamiast trocin.

Ostry łańcuch łatwo wchodzi w drewno i wylatują spod niego duże i długie wióry.

Na część tnącą łańcucha piły, czyli ogniwo tnące, składa się ząb tnący (A) oraz ogranicznik zagłębienia (B). Różnica wysokości między tymi dwoma elementami określa głębokość cięcia (ustawienie ogranicznika zagłębienia).

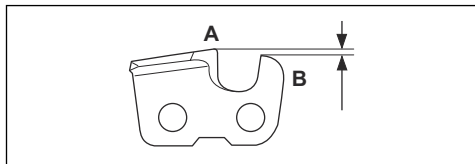

Podczas ostrzenia zębów tnących należy zwrócić uwagę na następujące kwestie:

- Kąt zaostrzenia.

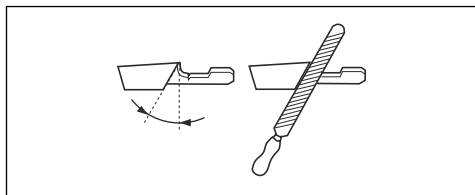

- Kąt ostrza.

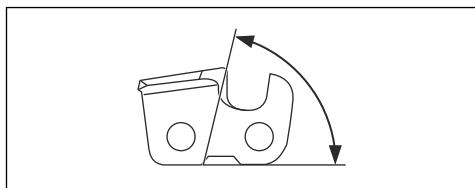

- Kąt pozycji pilnika (kąt czołowy)

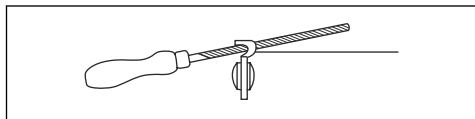

- Średnica pilnika okrągłego

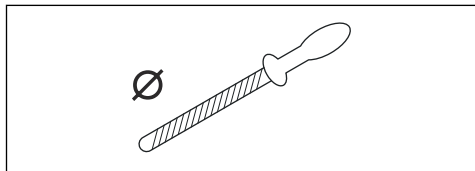

Trudno naostrzyć łańcuch tnący bez odpowiednich narzędzi. Użyć prowadnika pilnika Husqvarna. Pomoże on utrzymać maksymalną wydajność cięcia i minimalne ryzyko odbicia.



**OSTRZEŻENIE:** Siła odbicia zwiększa się znacząco w przypadku postępowania niezgodnego z instrukcjami ostrzenia.

**Uwaga:** Informacje na temat ostrzenia łańcucha, patrz *Ostrzenie łańcucha piły na stronie 70*.

### Ostrzenie zębów tnących

1. Użyć pilnika okrągłego i prowadnika pilnika, aby naostrzyć ząb tnący.

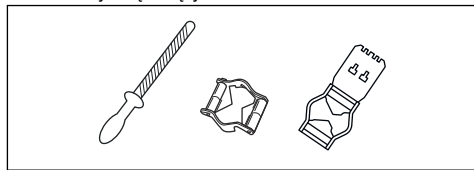

**Uwaga:** Patrz *Akcesoria na stronie 78*, aby uzyskać informacje na temat pilnika i prowadnika zalecanych dla danej piły łańcuchowej przez firmę Husqvarna.

2. Ustawić prawidłowo prowadnik pilnika względem przecinarki. Zapoznać się z instrukcją dostarczoną wraz z prowadnikiem pilnika.
3. Przesuwać pilnik od wewnętrznej strony zębów tnących na zewnątrz. Zmniejszyć nacisk przy ruchu „do siebie”.

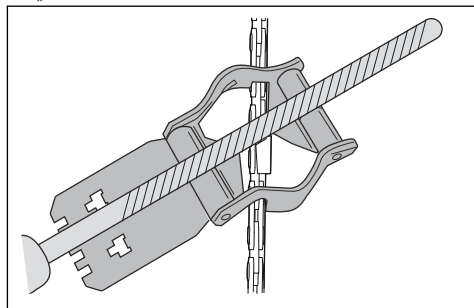

4. Usunąć materiał z jednej strony wszystkich zębów tnących.
5. Obrócić urządzenie i usunąć spiłowany materiał z drugiej strony.
6. Sprawdzić, czy wszystkie zęby tnące są tej samej długości.

### Ogólne informacje dotyczące ustawień ogranicznika zagłębienia

Ustawienie ogranicznika zagłębienia (C) zmniejsza się podczas ostrzenia zęba tnącego (A). Aby zachować maksymalną wydajność cięcia, należy usunąć spiłowany materiał z ogranicznika zagłębienia (B) w celu uzyskania

zalecanego ustawienia. Patrz *Akcesoria na stronie 78*, aby uzyskać instrukcje prawidłowego ustawienia ogranicznika zagłębienia łańcucha pilarki.

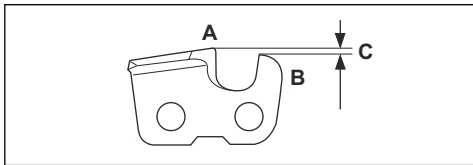

**OSTRZEŻENIE:** Zbyt duża szczelina ogranicznika zagłębienia zwiększa ryzyko odbić!

## Regulacja ustawienia ogranicznika zagłębienia

Przed regulacją ogranicznika zagłębienia lub ostrzeniem zębów tnących, patrz *Ostrzenie zębów tnących na stronie 71*, aby uzyskać instrukcje. Zalecamy regulację ogranicznika zagłębienia co trzy użycia przy okazji ostrzenia zębów tnących.

Zalecamy używanie naszego prowadnika pilnika z szablonem do ograniczników, by zapewnić prawidłowy wymiar szczeliny łańcucha i prawidłowy kąt ogranicznika.

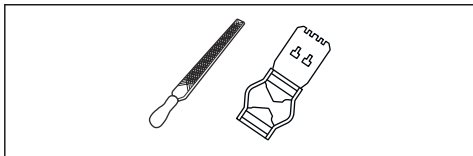

1. Aby wyregulować ogranicznik zagłębienia, należy użyć płaskiego pilnika i szablonu do ograniczników zagłębienia. Należy korzystać wyłącznie z ogranicznika zagłębienia Husqvarna z szablonem do ograniczników, by zapewnić prawidłowy wymiar szczeliny łańcucha i prawidłowy kąt ogranicznika.
2. Umieścić szablon na łańcuchu.

**Uwaga:** Patrz zestaw szablonu ogranicznika zagłębienia, aby uzyskać więcej informacji na temat korzystania z narzędzia.

3. Użyć płaskiego pilnika, aby usunąć część ogranicznika zagłębienia, wystającą przez szablon do ograniczników zagłębienia.

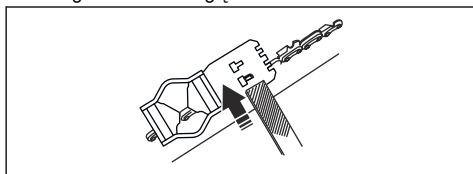

## Regulacja napięcia łańcucha piły



**OSTRZEŻENIE:** Nieprawidłowe napięcie łańcucha piły może doprowadzić do jego obluźnienia na prowadnicy, co grozi odniesieniem poważnych obrażeń lub śmiercią.

Podczas używania piły jej łańcuch się wydłuża. Należy regularnie regulować łańcuch piły.

1. Poluzować nakrętki prowadnicy mocujące osłonę sprzęgła/hamulec piły łańcuchowej. Użyć klucza.

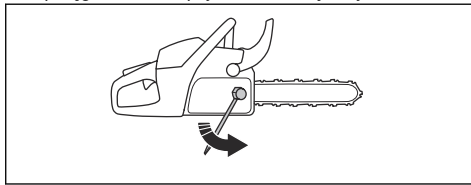

**Uwaga:** Niektóre modele mają tylko jedną nakrętkę prowadnicy.

2. Ręcznie dokręcić nakrętki prowadnicy do oporu.
3. Unieść przednią część prowadnicy i obracać śrubę napinacza. Użyć klucza.
4. Naprężyć łańcuch piły, aż będzie ściśle przylegał do prowadnicy, ale nie za mocno, aby mógł się z łatwością poruszać.

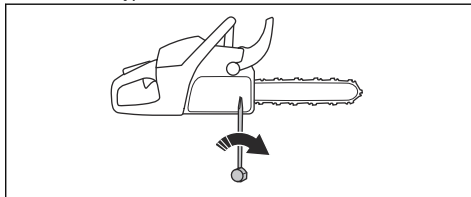

5. Dokręcić nakrętki prowadnicy za pomocą klucza, jednocześnie unosząc przednią część prowadnicy.
6. Sprawdzić, czy można łatwo przesunąć ręką łańcuch po prowadnicy i czy ściśle do niej przylega.

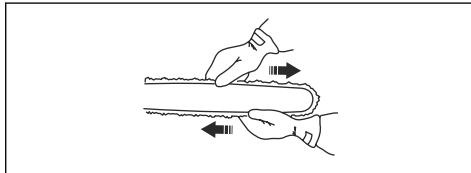

**Uwaga:** Informacje dotyczące położenia śruby napinacza łańcucha znajdują się w części *Przegląd produktu na stronie 42*.

## Sprawdzanie smarowania łańcucha pilarki

1. Uruchomić produkt i pozwolić mu pracować przy  $\frac{1}{4}$  prędkości obrotowej. Trzymać prowadnicę ok. 20 cm/8 cali powyżej powierzchni o jasnym kolorze.
2. Jeśli smarowanie łańcucha jest prawidłowe, po 1 minucie na powierzchni będzie widoczna wyraźna linia oleju.

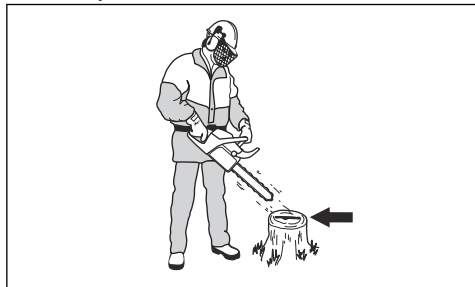

3. Jeśli smarowanie łańcucha nie działa prawidłowo, sprawdzić prowadnicę. Aby uzyskać odpowiednie instrukcje — patrz *Sprawdzanie prowadnicy na stronie 74*. Jeśli czynności konserwacyjne nie pomogą, skontaktować się z dealerem ds. serwisu.

## Sprawdzanie stanu zębátki napędowej

Bęben sprzęgła jest wyposażony w wymienną zębátkę napędową.

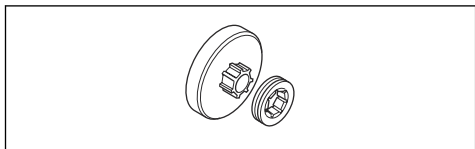

1. Upewnić się, że zębátka napędowa nie jest zużyta. W razie potrzeby należy dokonać wymiany.
2. Zębátkę napędową łańcucha należy wymieniać przy każdej wymianie łańcucha pilarki.

## Smarowanie łożyska igielkowego

**Uwaga:** Smarować łożysko igielkowe co tydzień.

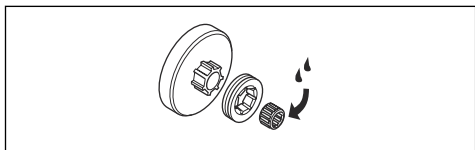

1. Pociągnąć dźwignię hamulca do tyłu, aby wyłączyć hamulec piły łańcuchowej.
2. Poluzować nakrętki prowadnicy i wymontować osłonę sprzęgła.

**Uwaga:** Niektóre modele mają tylko jedną nakrętkę prowadnicy.

3. Wymontować bęben sprzęgła i nasmarować łożysko igielkowe za pomocą smarownicy. Użyć oleju silnikowego lub wysokiej jakości smaru do łożysk.

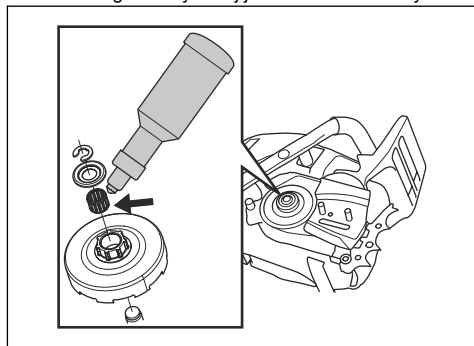

## Kontrola osprzętu tnącego

1. Upewnić się, że nie ma pęknięć w nitach i łączach, oraz że żadne nity nie są poluzowane. Wymienić w razie potrzeby.

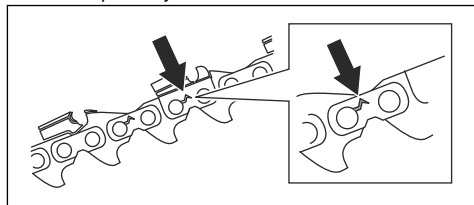

2. Upewnić się, że łańcuch łatwo się zgina. Wymienić łańcuch, jeśli jest sztywny.
3. Porównać łańcuch pilarki z nowym łańcuchem, aby sprawdzić, czy nity i ogniwa nie są zużyte.
4. Wymienić łańcuch piły, gdy najdłuższa część zęba tnącego jest krótsza niż 4 mm/0,16 cala. Wymienić łańcuch piły w przypadku pęknięcia zębów tnących.

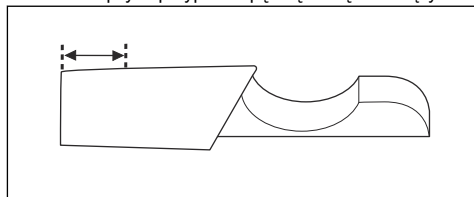

## Sprawdzanie prowadnicy

1. Upewnić się, że kanał oleju nie jest zablokowany. Oczyszczyć, jeśli jest to konieczne.

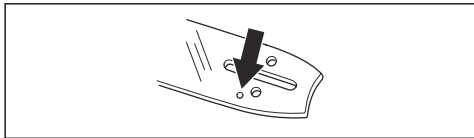

2. Sprawdzić, czy na krawędziach prowadnicy nie ma zadziorów. Usunąć zadziory przy użyciu pilnika.

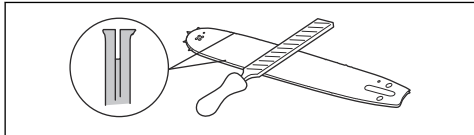

3. Oczyszczyć rowek w prowadnicy.

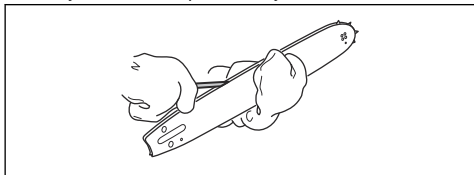

4. Sprawdzić rowek w prowadnicy pod kątem zużycia. W razie potrzeby wymienić prowadnicę.

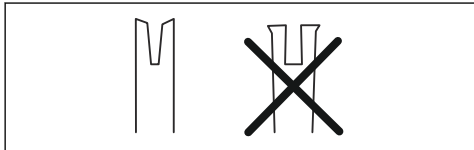

5. Sprawdzić, czy końcówka prowadnicy nie jest nierówna lub bardzo zużyta.

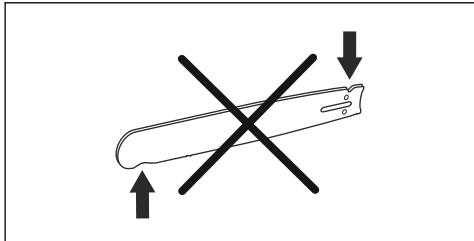

6. Sprawdzić, czy zębátka końcówki prowadnicy łatwo obraca się i czy otwór smarujący nie jest zatkany. W razie potrzeby oczyścić i nasmarować.



7. Codziennie obracać prowadnicę, aby przedłużyć okres jej żywotności.

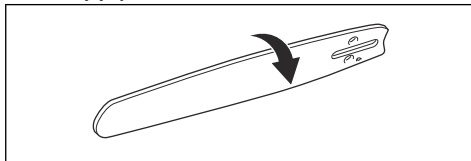

## Konserwacja zbiornika paliwa i zbiornika oleju do smarowania łańcucha

- Regularnie opróżniać i czyścić zbiornik paliwa i zbiornik oleju do smarowania łańcucha.
- Wymieniać filtr paliwa raz w roku lub częściej, jeśli zachodzi taka potrzeba.



**UWAGA:** Zanieczyszczenia znajdujące się w zbiorniku mogą być przyczyną zakłóceń pracy silnika.

## Regulacja przepływu oleju do smarowania łańcucha



**OSTRZEŻENIE:** Przed przystąpieniem do regulacji pompy olejowej wyłączyć silnik.

1. Obrócić śrubę regulacyjną pompy olejowej. Użyć wkrętaka lub klucza płasko-oczkowego.
  - a) Obrócić śrubę regulacyjną w prawo, aby zmniejszyć przepływ oleju smarowania łańcucha.
  - b) Obrócić śrubę regulacyjną w lewo, aby zwiększyć przepływ oleju smarowania łańcucha.

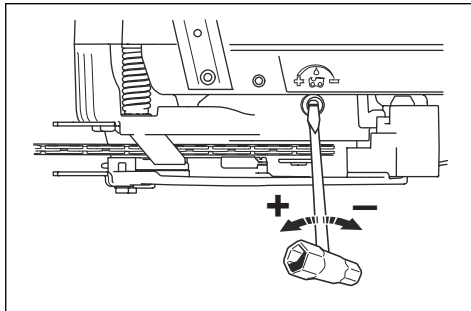

## Układ oczyszczania powietrza

AirInjection™ to układ odśrodkowego oczyszczania powietrza, który usuwa pył i brud przed ich

wychwyceniem przez filtr powietrza. AirInjection™ podnosi trwałość filtra powietrza i silnika.

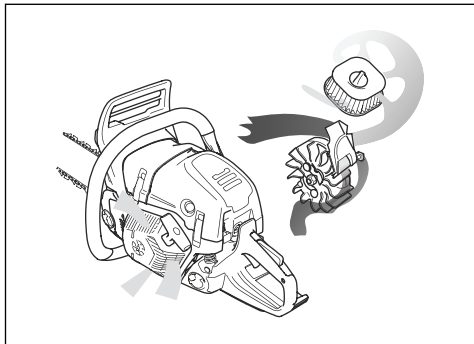

1. Układ chłodzenia należy czyścić szczotką raz na tydzień lub częściej, jeśli zachodzi taka potrzeba.
2. Sprawdzić, czy system chłodzący nie jest zabrudzony lub zatkany.



**UWAGA:** Zanieczyszczony lub zatkany układ chłodzenia powoduje przegrzanie produktu, co może skutkować jego uszkodzeniem.

## Czyszczenie układu chłodzenia

Układ chłodzenia utrzymuje niską temperaturę silnika. Układ chłodzenia obejmuje wlot powietrza na rozruszniku (A), płytkę kierującą powietrza (B), zabieraki na kole zamachowym (C), żebra chłodzące cylindra (D) i pokrywę cylindra (E).

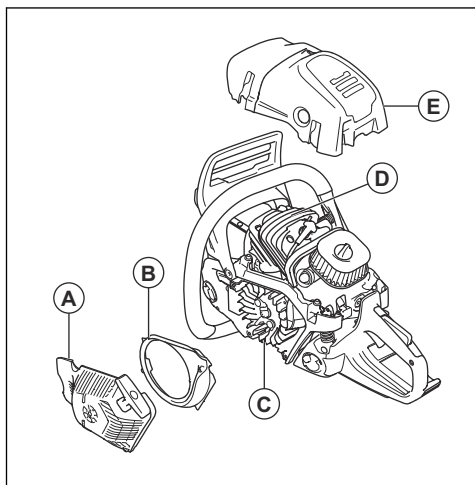

## Rozwiązywanie problemów

### Silnik nie uruchamia się

Część produktu do sprawdzenia	Prawdopodobna przyczyna	Czynność
Zapadki rozrusznika	Zabieraki rozrusznika są zablokowane.	Wyregulować lub wymienić zabieraki.
		Wyczyścić powierzchnię wokół zapadek.
		Skontaktować się z zatwierdzonym warsztatem serwisowym.
Zbiornik paliwa	Niewłaściwy rodzaj paliwa.	Opróżnić zbiornik paliwa i napełnić go odpowiednim paliwem.
	Zbiornik paliwa jest napełniony olejem do smarowania łańcuchowej.	Jeśli została podjęta próba uruchomienia produktu, należy skontaktować się z punktem serwisowym. Jeśli nie została podjęta próba uruchomienia produktu, należy opróżnić zbiornik paliwa.
Zapłon, brak iskry	Świeca zapłonowa jest zabrudzona lub wilgotna.	Sprawdź, czy świeca zapłonowa jest sucha i czysta.
	Nieprawidłowy odstęp między elektrodami.	Wyczyścić świecę zapłonową. Upewnić się, że odstęp między elektrodami jest prawidłowy i używany jest zalecany lub równoważny typ świecy zapłonowej.
		Aby uzyskać informacje na temat właściwego odstępu między elektrodami, patrz <i>Dane techniczne na stronie 77</i> .
Świeca zapłonowa i cylinder	Poluzowana świeca zapłonowa.	Dokręcić świecę zapłonową.
	Silnik jest zalany z powodu kilku prób uruchomienia przy pełnym otwarciu ssania.	Sprawdzić i wyczyścić świecę zapłonową Umieścić produkt na boku tak, aby otwór po świecy był skierowany w stronę przeciwną od operatora. Pociągnąć uchwyt rozrusznika 6–8 razy. Zamontować świecę zapłonową i uruchomić produkt. Patrz <i>Uruchamianie urządzenia na stronie 55</i> .

### Silnik odpala i gaśnie

Część produktu do sprawdzenia	Prawdopodobna przyczyna	Czynność
Zbiornik paliwa	Niewłaściwy rodzaj paliwa.	Opróżnić zbiornik paliwa i napełnić go odpowiednim paliwem.

Część produktu do sprawdzenia	Prawdopodobna przyczyna	Czynność
Gaźnik	Prędkość obrotowa biegu jałowego jest nieprawidłowa.	Zwrócić się do punktu serwisowego.
Filtr powietrza	Zapchany filtr powietrza.	Wyczyścić lub wymienić filtr powietrza.
Filtr paliwa	Zapchany filtr paliwa.	Wymienić filtr paliwa.

## Transport i przechowywanie

### Transport i przechowywanie

- W zakresie przechowywania i transportu maszyny i paliwa należy upewnić się, że nie ma żadnych przecieków ani nie wydostają się z urządzenia żadne opary. Iskry lub otwarty płomień pochodzące, na przykład, z urządzeń elektrycznych lub kotłów, mogą wzniecić pożar.
- Zawsze należy korzystać z zatwierdzonych pojemników do przechowywania i transportu paliwa.
- Przed transportowaniem lub długotrwałym przechowywaniem należy opróżnić zbiornik paliwa i zbiornik oleju do smarowania łańcucha. Zutyliзовать paliwo i olej do smarowania piły łańcuchowej w odpowiednim punkcie.
- Użyć osłony transportowej na produkcie, aby zapobiec obrażeniom lub uszkodzeniu urządzenia. Łańcuch piły, który się nie porusza, może również spowodować poważne obrażenia.
- Zdjąć fajkę świecy zapłonowej ze świecy zapłonowej i włączyć hamulec łańcucha.

- Przymocować bezpiecznie produkt podczas transportu.

### Aby przygotować produkt do długotrwałego przechowywania

- Przed rozpoczęciem demontażu należy zatrzymać produkt i poczekać, aż ostygnie.
- Zdjąć i oczyścić łańcuch pilarki oraz rowek prowadnicy.



**UWAGA:** Jeśli łańcuch pilarki i prowadnica nie są czyste, mogą zeszytnieć i się zablokować.

- Założyć osłonę transportową.
- Wyczyścić urządzenie. Instrukcje, patrz *Plan konserwacji na stronie 64*.
- Wykonać kompletną obsługę serwisową produktu.

## Dane techniczne

### Dane techniczne

	Husqvarna 585	Husqvarna 592 XP	Husqvarna 592 XPG
<b>Silnik</b>			
Pojemność skokowa, cm <sup>3</sup>	86,0	92,7	92,7
Obroty na biegu jałowym, obr./min	2800	2800	2800
Maks. moc silnika zgodnie z ISO 7293, kW/KM przy obr./min	5,1/6,9 przy 9600	5,6/7,6 przy 9600	5,6/7,6 przy 9600
<b>Układ zapłonowy<sup>5</sup></b>			
Świeca zapłonowa	NGK CMR6H	NGK CMR6H	NGK CMR6H
Odstęp między elektrodami świecy, w mm	0,5	0,5	0,5

<sup>5</sup> Stosować wyłącznie świece zalecane przez producenta. Niewłaściwa świeca może być przyczyną zatarcia tłoka/cylindra.

	Husqvarna 585	Husqvarna 592 XP	Husqvarna 592 XPG
<b>Układ zasilania/smarowania</b>			
Pojemność zbiornika paliwa, l/cm <sup>3</sup>	0,86/860	0,86/860	0,86/860
Pojemność zbiornika paliwa, l/cm <sup>3</sup>	0,42/420	0,42/420	0,42/420
Typ pompy olejowej	Regulowana	Regulowana	Regulowana
<b>Waga</b>			
Masa, kg	7,5	7,4	7,6
<b>Poziom hałasu<sup>6</sup></b>			
Zmierzony poziom mocy akustycznej, w dB(A)	118	118	118
Poziom głośności, gwarantowana moc akustyczna L <sub>WA</sub> dB(A)	119	119	119
<b>Poziomy głośności<sup>7</sup></b>			
Równoważny poziom ciśnienia akustycznego przy uchu operatora, dB(A)	112	112	112
<b>Równoważne poziomy wibracji, h<sub>v</sub>eq<sup>8</sup></b>			
Uchwyt przedni, m/s <sup>2</sup>	6,6	6,6	6,6
Uchwyt tylny, m/s <sup>2</sup>	5,3	5,3	5,3
<b>Łańcuch pilarki/prowadnica</b>			
Typ zębatego napędowej/liczba zębów	Rim/7	Rim/7	Rim/7
Prędkość obrotowa łańcucha przy 133% maks. mocy silnika, m/s	30,6	30,6	30,6

## Akcesoria

### Zalecany osprzęt tnący

Modele pilarek Husqvarna 585, 592 XP, 592 XPG zostały przebadane pod kątem bezpieczeństwa zgodnie z normą EN ISO 11681-1:2011 (Maszyny dla leśnictwa – Wymagania bezpieczeństwa i badanie pilarek łańcuchowych przenośnych) i spełniają wymagania bezpieczeństwa w przypadku wyposażenia w wymienione poniżej prowadnice i łańcuchy.

### Promień odbicia oraz końcówki prowadnicy

W przypadku prowadnic z zębataką promień określany jest na podstawie liczby zębów (np. 10T). Promień prowadnic litych ustalany jest na podstawie długości promienia końcówki. Możliwe jest stosowanie prowadnicy o mniejszym promieniu końcówki, niż oznaczono na liście w odniesieniu do danej długości prowadnicy.

<sup>6</sup> Emisję hałasu do otoczenia zmierzono jako moc akustyczną (LWA), zgodnie z dyrektywą WE 2000/14/WE.

<sup>7</sup> Równoważny poziom ciśnienia akustycznego, zgodny z ISO 22868, obliczany jest jako całkowita, czasowo wyważona energia dla różnych poziomów dźwięku w różnych warunkach pracy. Typowe rozproszenie statystyczne dla równoważnego poziomu ciśnienia akustycznego to odchylenie standardowe o wartości 1 dB (A).

<sup>8</sup> Równoważny poziom wibracji, zgodny z ISO 22867, obliczany jest jako całkowita, czasowo wyważona energia całkowita dla poziomów drgań w różnych warunkach pracy. Odnotowane dane dotyczące równoważnego poziomu wibracji wykazują typowe rozproszenie statystyczne (odchylenie standardowe) w wysokości 1 m/s<sup>2</sup>.

Prowadnica				Łańcuch pilarki	
Długość, cale/cm	Podziałka, cale	Miarka, cale/mm	Maks. ilość zębów na zębatce	Typ	Długość, ogniwa prowadzące (liczba)
18/46	3/8	0,058/1,5	11T lub 34 mm	Husqvarna S85	68
20/50			34 mm		72
24/61					84
28/71					92
30/76				11T	102
32/81			105		
36/91			115		





Użyteczna długość cięcia jest zwykle o 1 cal mniejsza niż nominalna długość prowadnicy.

### Sprzęt do ostrzenia i kąty ostrzenia

Prawidłowe kąty ostrzenia można ustalić za pomocą prowadnika pilnika Husqvarna. W celu naostrzenia

łańcucha tnącego zaleca się stosowanie wyłącznie prowadnika pilnika firmy Husqvarna. Numery części podano w poniższej tabeli.

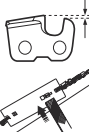
Więcej informacji pomocnych w identyfikacji typu łańcucha zamontowanego w pilarsce można znaleźć na stronie [www.husqvarna.com](http://www.husqvarna.com).

					
C85	5,5 mm / 7/32"	586 93 85-01	0,65 mm / 0,025"	30°	60°
S85	5,5 mm / 7/32"	586 93 85-01	0,65 mm / 0,025"	30°	60°

# Deklaracja zgodności

## Deklaracja zgodności UE

Firma **Husqvarna AB**, SE-561 82 Huskvarna,  
Szwecja, tel.: +46-36-146500, deklarujemy z pełną  
odpowiedzialnością, że produkt:

<b>Opis</b>	Pilarki do zastosowań leśnych
<b>Marka</b>	Husqvarna
<b>Typ/model</b>	585, 592 XP, 592 XPG
<b>Identyfikacja</b>	Numery seryjne z roku 2020 i nowsze

spełnia wszystkie wymagania określone w odpowiednich  
dyrektywach i przepisach UE:

<b>Przepis</b>	<b>Opis</b>
2006/42/WE	„w sprawie maszyn”
2014/30/UE	„w sprawie kompatybilności elektromagnetycznej”
2000/14/WE	„dotycząca emisji hałasu do środowiska”
2011/65/UE	„dotycząca ograniczenia użycia niektórych substancji niebezpiecznych w sprzęcie elektrycznym i elektronicznym”

oraz został zaprojektowany zgodnie z następującymi  
normami i specyfikacjami technicznymi: EN ISO  
12100:2010, EN ISO 14982:2009, EN ISO  
11681-1:2011, EN IEC 63000:2018.

Numer certyfikatu: 0404/21/2553

Jednostka notyfikowana: 0404, RISE SMP Svensk  
Maskinprovning AB, Box 7035, SE-750 07 Uppsala,  
Szwecja przeprowadziła badanie typu WE zgodnie  
z dyrektywą maszynową (2006/42/WE), artykuł 12,  
klauzula 3b, załącznik IX, w imieniu firmy Husqvarna  
AB.

RISE SMP Svensk Maskinprovning AB, Box 7035,  
SE-750 07 Uppsala, Szwecja potwierdza zgodność  
z dyrektywą rady 2000/14/WE, procedura oceny  
zgodności: Załącznik V.

Informacje dotyczące emisji hałasu podano w rozdziale  
*Dane techniczne na stronie 77.*

Huskvarna, 2022-01-20

Pär Martinsson, dyrektor ds. rozwoju, Husqvarna AB  
Osoba odpowiedzialna za dokumentację techniczną



## Obsah

Úvod.....	81	Riešenie problémov.....	114
Bezpečnosť.....	83	Preprava a uskladnenie.....	115
Montáž.....	89	Technické údaje.....	115
Prevádzka.....	90	Príslušenstvo.....	116
Údržba.....	102	Vyhľadanie o zhode.....	118

## Úvod

### Popis výrobku

Modely reťazových píl Husqvarna 585, 592 XP, 592 XPG sú vybavené spaľovacím motorom.

Neustále pracujeme na tom, aby sme zabezpečili vyššiu bezpečnosť a efektívnosť počas prevádzky. Ak potrebujete ďalšie informácie, obráťte sa na servisného predajcu.

### Plánované použitie

Táto reťazová píla pre lesné služby je určená na prácu v lese, napríklad ťažbu, odvetvovanie a pílenie.

**Poznámka:** Používanie tohto výrobku môže byť obmedzené vnútroštátnymi predpismi.

### Prehľad výrobku

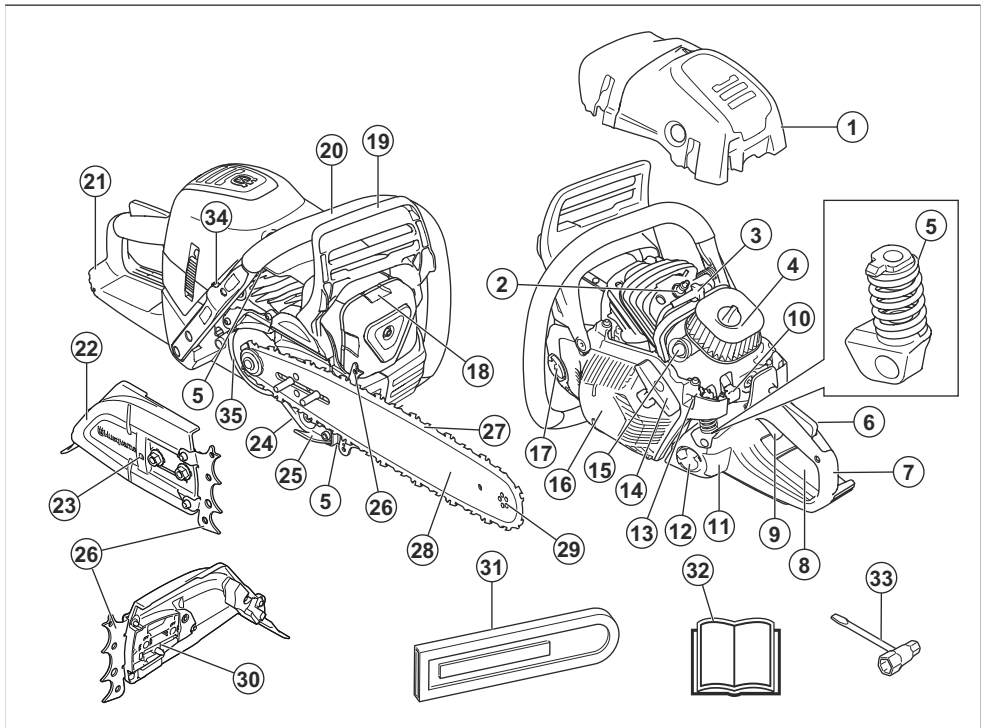

1. Kryt valca
2. Zapaľovacia sviečka
3. Kryt sviečky
4. Vzduchový filter
5. Systém na tlenie vibrácií, 3 jednotky
6. Poistka páčky plynu
7. Zadná rukoväť
8. Typový a výstražný štítok

9. Páčka plynu
10. Vypínač štart/stop (sýtič na 585)
11. Príezor na kontrolu hladiny paliva
12. Palivová nádrž
13. Nastavenie karburátora (585)
14. Držadlo štartovacieho lanka
15. Balónik pumpy
16. Kryt štartéra
17. Nádrž na olej na mazanie reťaze
18. Tlmič výfuku
19. Brzda reťaze a predný chránič ruky
20. Predná rukoväť
21. Zadný kryt ruky
22. Kryt spojky
23. Skrutka na napínanie reťaze
24. Skrutka nastavenia olejového čerpadla
25. Zachytávač reťaze
26. Opierka rezania
27. Reťaz píly
28. Vodiaca lišta
29. Ozubené koliesko lišty
30. Kolík napínania reťaze
31. Prepravný kryt
32. Návod na obsluhu
33. Kombinovaný kľúč
34. Spínač vyhrievaných rukovätí (592 XPG)
35. Brzdový pás

## Symbols na výrobku



Postupujte opatrne a používajte výrobok správnym spôsobom. Tento výrobok môže spôsobiť vážne poranenie alebo usmrtenie obsluhujúceho pracovníka alebo iných osôb.



Pred používaním tohto výrobku si prečítajte návod na obsluhu a uistite sa, že porozumiete uvedeným pokynom.



Vždy používajte schválenú ochrannú prilbu, schválené chrániče sluchu a chrániče očí.



Tento výrobok je v súlade s príslušnými smernicami EÚ.



Emisie hluku do okolia podľa európskej smernice 2000/14/EÚ a legislatívy v štáte New South Wales „Protection of the Environment Operations (Noise Control) Regulation 2017“ (Nariadenie o ochrane životného prostredia pri prevádzke (kontrola hluku) z roku 2017). Údaje o emisii hluku možno nájsť na štítku stroja

a v kapitole *Technické údaje* na strane 115.



Stop.



Brzda reťaze, aktivovaná (vpravo). Brzda reťaze, deaktivovaná (vľavo).



Dekompresný ventil.



Sýtič.



Skrutka voľnoobežných otáčok.



Ihla vysokých otáčok.



Ihla nízkych otáčok.



Balónik pumpy.



Nastavenie olejového čerpadla.



Benzínová.



Olej na mazanie reťaze.



Ak sa na výrobku nachádza tento symbol, výrobok je vybavený vyhrievanými rukoväťami.



Na obsluhu výrobku používajte obe ruky.



Neobsluhujte výrobok iba jednou rukou.



Nedovoľte, aby sa špička vodiacej lišty dotkla predmetu.



Varovanie! Keď sa špička vodiacej lišty dotkne predmetu, môže dôjsť k spätnému nárazu. Spätný náraz spôsobí veľmi rýchlu spätnú reakciu, v dôsledku ktorej sa vodiaca lišta posunie hore a smerom k obsluhujúcemu pracovníkovi. Môže to spôsobiť vážne poranenie.

rrrtboox

Výkonový štítok alebo laserová tlač zobrazuje výrobné číslo. **yyyy** je rok výroby a **ww** je týždeň výroby.

## Emisie Euro V



**VÝSTRAHA:** Nepovolená manipulácia s motorom ruší platnosť typového schválenia tohto výrobku pre EÚ.

## Zodpovednosť za výrobok

V súlade s právnymi predpismi upravujúcimi zodpovednosť za výrobok nenesieme zodpovednosť za škody spôsobené naším výrobkom v dôsledku:

- nesprávne vykonanej opravy výrobku,
- opravy výrobku, pri ktorej neboli použité diely od výrobcu alebo diely schválené výrobcom,
- používania príslušenstva od iného výrobcu alebo príslušenstva, ktoré nie je schválené výrobcom,
- opravy výrobku, ktoré neboli vykonané v schválenom servisnom stredisku alebo schválenými kompetentnými osobami.

**Poznámka:** Ostatné symboly/emblémy na výrobku odkazujú na zvláštne požiadavky certifikácie pre určité trhy.

## Bezpečnosť

### Bezpečnostné definície

Výstrahy, upozornenia a poznámky slúžia na zdôraznenie mimoriadne dôležitých častí návodu.



**VÝSTRAHA:** Používa sa, ak pre obsluhu alebo osoby v okolí existuje nebezpečenstvo poranenia alebo smrti v prípade nedodržania pokynov v návode.



**VAROVANIE:** Používa sa, ak hrozí nebezpečenstvo poškodenia produktu, iných materiálov alebo okolitej oblasti v prípade nedodržania pokynov v návode.

**Poznámka:** Používa sa na poskytnutie informácií nad rámec nevyhnutných informácií v danej situácii.

### Všeobecné bezpečnostné pokyny



**VÝSTRAHA:** Skôr než budete výrobok používať, prečítajte si nasledujúce výstrahy.

- Ak sa reťazová píla používa neopatrne alebo nesprávne, môže spôsobiť vážne poranenie alebo

smrť. Je veľmi dôležité, aby ste si prečítali tento návod na obsluhu a aby ste rozumeli jeho obsahu.

- Za žiadnych okolností nemeňte pôvodnú konštrukciu výrobku bez schválenia od výrobcu. Nepoužívajte výrobok, ktorý sa zdá byť upravený inou osobou, a používajte len originálne príslušenstvo odporúčané pre tento výrobok. Nepovolené zmeny alebo príslušenstvo môžu viesť k vážnemu zraneniu alebo smrti operátora alebo ostatných osôb.
- Tlmič výfuku obsahuje chemické látky, ktoré môžu mať karcinogénne účinky. Vyhnite sa kontaktu s týmito chemickými látkami v prípade, že sa tlmič výfuku pokazí.
- Dlhodobé vdychovanie výfukových splodín, výparov reťazového oleja a prachu z pilín ohrozuje vaše zdravie.
- Tento výrobok vytvára počas prevádzky elektromagnetické pole. Toto pole môže za určitých okolností spôsobovať rušenie aktívnych alebo pasívnych implantovaných lekárskeho prístrojov. Zníženie rizika podmienok, ktoré môžu viesť k vážnemu alebo aj smrteľnému poraneniu, si vyžaduje, aby sa osoby s implantovanými pomôckami poradili so svojím lekárom a výrobcom pomôcky ešte pred použitím tohto výrobku.
- Informácie uvedené v tomto návode na obsluhu nikdy nenahrádzajú odborné zručnosti a skúsenosti. Ak sa dostanete do situácie, v ktorej si

sami nebudete vedieť rady, obráťte sa na odborníka. Obráťte sa na servisného predajcu alebo skúseného používateľa reťazovej pily. Nepokúšajte sa vykonávať činnosti, v ktorých nemáte istotu!

## Bezpečnostné pokyny pre prevádzku



**VÝSTRAHA:** Skôr než budete používať produkt, prečítajte si nasledujúce výstrahy.

- Pred použitím tohto výrobku musíte poznať účinky spätného nárazu a vedieť, ako im predchádzať. Pokyny nájdete v časti *Informácie o spätnom náraze na strane 92*.
- Nikdy nepoužívajte poškodený výrobok.
- Nikdy nepoužívajte výrobok s viditeľne poškodeným krytom zapalovacej sviečky a káblom zapalovania. Zvyšuje sa riziko iskrenia, ktoré môže spôsobiť požiar.
- Nikdy nepoužívajte výrobok pri únave, po požití alkoholu, drog, liekov alebo čokoľvek iného, čo môže viesť k zníženiu vašej zrakovej schopnosti, bdelosti, koordinácie alebo úsudku.
- Nepoužívajte výrobok v nepriaznivých podmienkach, ako sú hustá hmla, silný dážď a vietor alebo silná zima atď. Práca v zlom počasi je únavná a často prináša ďalšie riziká, ako sú šmyklivý povrch, nepredvídateľný smer rezania atď.
- Nikdy neštartujte výrobok, ak nie je správne nasadená lišta, reťaz pily a všetky kryty. Pokyny nájdete v časti *Montáž na strane 89*. Ak nie je na výrobku upevnená vodiaca lišta a reťaz pily, spojka sa môže uvoľniť a spôsobiť vážne poranenie.

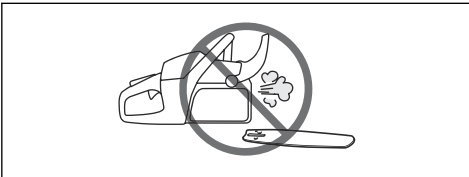

- Produkt neštartujte v uzavretom priestore. Výfukové plyny môžu byť pri vdýchnutí nebezpečné.
- Výfukové plyny z motora sú horúce a môžu obsahovať iskry, ktoré môžu vyvolať požiar. Nikdy neštartujte výrobok v blízkosti horľavých materiálov!
- Presvedčte sa, že v blízkosti nie sú ľudia ani zvieratá, ktoré by mohli prísť do kontaktu s produktom alebo ovplyvniť jeho používanie.
- Nikdy nedovoľte, aby výrobok používali deti a aby sa pohybovali v jeho blízkosti. Keďže je výrobok vybavený pružinovým prepínačom spustenia/zastavenia a možno ho zapnúť už pomalým a slabým zatiahnutím za držadlo štartéra, za istých okolností môžu vyvinúť silu potrebnú na spustenie výrobku dokonca aj malé deti. To môže znamenať riziko vážneho poranenia. Preto

odmontujte kryt zapalovacej sviečky vždy, keď výrobok nie je pod dohľadom.

- Na zaistenie plnej kontroly nad výrobkom musíte mať vždy stabilný postoj. Nikdy nepracujte stojac na rebríku, konári stromu ani v pozícii, keď nemáte pevnú pôdu pod nohami.

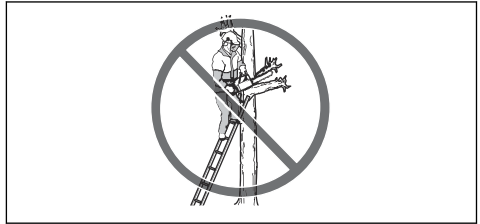

- Nedostatok koncentrácie môže zapríčiniť spätný náraz, ak sa zóna spätného nárazu vodiacej lišty náhodne dotkne konára, blízkeho stromu alebo iného predmetu.

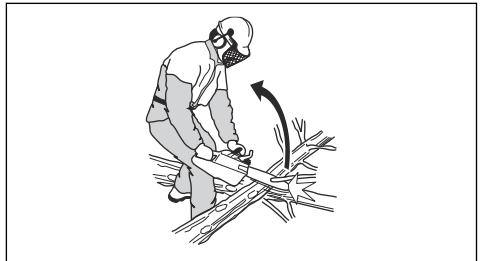

- Nikdy nepoužívajte výrobok len jednou rukou. Tento výrobok nemožno bezpečne ovládať jednou rukou.
- Výrobok vždy držte oboma rukami. Pravou rukou uchopíte zadnú rukoväť a ľavou rukou prednú rukoväť. Pílu by takto mali používať všetci užívatelia, pracovní aj ľaváci. Rukoväte držte pevne tak, aby ste palcami a prstami obopli držadlá. Takéto uchopenie minimalizuje nebezpečenstvo spätného nárazu a umožní vám udržať výrobok pod kontrolou. Nepúšťajte rukoväte!

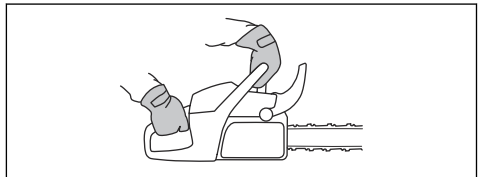

- Nikdy nepoužívajte výrobok nad výškou ramien.

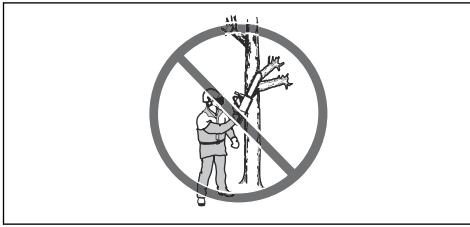

- Výrobok nepoužívajte, ak nemôžete privolať pomoc v prípade úrazu.
- Pred prenášaním výrobku vypnite motor a zablokujte reťaz pily pomocou brzdy reťaze. Výrobok prenášajte tak, aby vodiaca lišta a reťaz pily smerovali dozadu. Pred prepravou alebo prenášaním výrobku na akúkoľvek vzdialenosť nasadzte na vodiacu lištu kryt.
- Keď kladiete výrobok na zem, zabrzdíte reťaz pily pomocou brzdy reťaze a majte výrobok stále pod dohľadom. Predtým, ako odložíte výrobok na akýkoľvek čas, vždy vypnite motor.
- Niekedy sa úlomky zachytia v kryte spojky a spôsobia zaseknutie reťaze pily. Pred čistením stroj vždy vypnite.
- Používanie motora v uzavretých alebo nedostatočne vetraných priestoroch môže spôsobiť smrť v dôsledku otravy oxidom uhoľnatým.
- Výfukové plyny z motora sú horúce a môžu obsahovať iskry, ktoré môžu vyvolať požiar. Neštartujte výrobok vo vnútri ani v blízkosti horľavého materiálu.
- Brzdu reťaze používajte ako parkovaciu brzdú pri spúšťaní výrobku alebo pri presune na krátku vzdialenosť. Výrobok vždy prenášajte za prednú ruku. Znižuje sa tým riziko, že by vás alebo osobu vo vašej blízkosti mohla zasiahnuť reťaz pily.
- Nadmerné vystavenie vibráciám môže viesť k poškodeniu krvného obehu alebo nervovým poškodeniam u ľudí, ktorí majú zhoršený krvný obeh. Pri symptómoch nadmerného vystavenia vibráciám sa obráťte na svojho lekára. Tieto príznaky sú ťpnutie, strata citu, chvenie, pichanie, bolesť, strata sily, zmeny vo farbe a stave pleti. Tieto symptómy sa bežne objavujú na prstoch, rukách a zápästiach. Príznaky sa môžu zhoršiť pri nízkych teplotách.
- Nie je možné predvídať každú situáciu, ktorá môže pri používaní tohto výrobku nastať. Vždy konajte opatrne a riadte sa zdravým rozumom. Vyvarujte sa každej situácie, ktorá podľa vás presahuje vaše možnosti. Ak si ani po prečítaní týchto pokynov nie ste istý, ako so strojom zaobchádzať, obráťte sa na odborníka. Ak máte akékoľvek otázky týkajúce sa použitia tohto výrobku, neváhajte kontaktovať svojho predajcu alebo spoločnosť Husqvarna. Radi vám poskytneme radu či pomoc ohľadom účinného a bezpečného používania tohto výrobku. Ak je to možné, prihláste sa do školiaceho kurzu o používaní

reťazovej pily. Informácie o dostupných školiacich materiáloch a kurzoch získate u svojho predajcu, v lesníckej škole alebo knižnici.



## Osobné ochranné prostriedky



**VÝSTRAHA:** Skôr než budete výrobok používať, prečítajte si nasledujúce výstrahy.

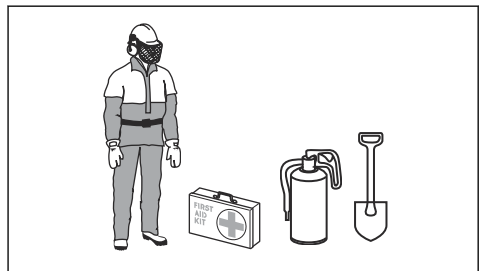

- Väčšina úrazov pri práci s reťazovou pilou sa stáva, keď reťaz pily zasiahne používateľa. Počas prevádzky musíte používať schválené osobné ochranné prostriedky. Osobné ochranné prostriedky vás nedokážu úplne ochrániť pred zranením, ale môžu znížiť závažnosť zranenia v prípade nehody. Servisné stredisko vám poskytne odporúčania, ktoré vybavenie použiť.
- Odev musí byť priliehavý, nesmie však obmedzovať pohyb. Pravidelne vykonávajte kontrolu stavu osobných ochranných prostriedkov.
- Používajte schválenú ochrannú prilbu.
- Používajte schválené chrániče sluchu. Dlhodobé vystavenie sa hluku môže spôsobiť trvalé poškodenie sluchu.
- Používajte ochranné okuliare alebo ochranný štít na tvár, aby ste znížili riziko poranenia spôsobeného odrazenými predmetmi. Výrobok môže veľkou silou vymršťovať predmety, napríklad triesky, kúsky dreva a poraneniu očí.
- Používajte rukavice určené na ochranu pri rezaní reťazovou pilou.
- Používajte nohavice určené na ochranu pri rezaní reťazovou pilou.
- Používajte topánky určené na ochranu pri rezaní reťazovou pilou s ocelovou špičkou a protišmykovou podrážkou.
- Vždy majte so sebou lekárníčku.

- Nebezpečenstvo iskrenia. Majte k dispozícii nástroje na hasenie ohňa a lopatu na zabránenie lesným požiarom.

## Bezpečnostné zariadenia na výrobku



**VÝSTRAHA:** Skôr než budete používať produkt, prečítajte si nasledujúce výstrahy.

- Nepoužívajte produkt, ktorý má chybné bezpečnostné zariadenia.
- Pravidelne kontrolujte bezpečnostné zariadenia. Pozrite si časť *Údržba a kontroly bezpečnostných zariadení výrobku na strane 103*.
- Ak sú bezpečnostné zariadenia chybné, obráťte sa na servisného zástupcu spoločnosti Husqvarna.

### Brzda reťaze a predný chránič ruky

Váš výrobok má brzdu reťaze, ktorá pri spätnom náraze reťaz pily zastaví. Brzda reťaze znižuje nebezpečenstvo nehôd, ale iba vy im môžete predísť.

Brzda reťaze (A) sa aktivuje manuálne ľavou rukou alebo automaticky zotrvačnosťou. Predný chránič ruky (B) posuňte dopredu, aby sa manuálne aktivovala brzda reťaze.

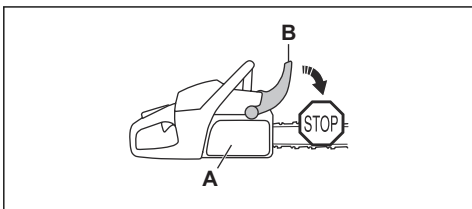

Predný chránič ruky potiahnite dozadu, aby sa deaktivovala brzda reťaze.

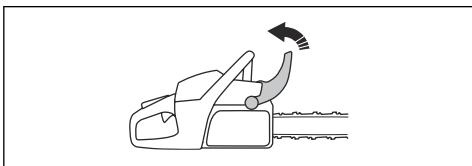

### Poistka páčky plynu

Poistka páčky plynu bráni náhodnému posunu páčky plynu. Ak uchopíte rukoväť rukou a stlačíte poistku páčky plynu (A), uvoľní sa páčka plynu (B). Keď uvoľníte rukoväť, páčka plynu aj poistka páčky plynu sa vrátia

späť do svojej pôvodnej polohy. Táto funkcia zaistí páčku plynu v polohe voľnobežných otáčok.

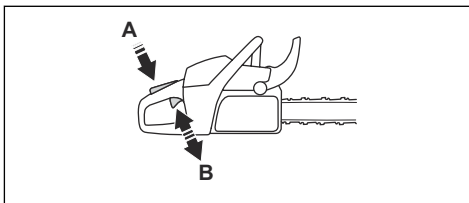

### Zachytávač reťaze

Zachytávač reťaze slúži na zachytenie reťaze, ak sa pretrhne alebo vypadne z vodiacej lišty. Správne napnutie reťaze a správne vykonaná údržba reťazovej pily a vodiacej lišty znižujú nebezpečenstvo nehôd.

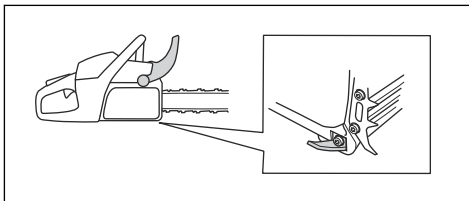

### Ochranný kryt pravej ruky

Ochranný kryt pravej ruky slúži ako ochrana ruky na zadnej rukoväti. Ochranný kryt pravej ruky vám poskytne ochranu, ak sa reťaz pily pretrhne alebo vykolají. Ochranný kryt pravej ruky vám poskytne tiež ochranu pred konármi alebo vetvičkami.

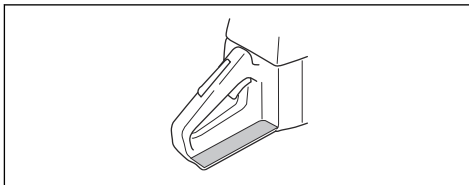

### Systém na tlmenie vibrácií

Systém na tlmenie vibrácií znižuje vibrácie v rukovätiach. Jednotky na tlmenie vibrácií fungujú ako oddeľovacie prvky medzi telom výrobku a jednotkou rukoväti.

Informácie o umiestnení systému na tlmenie vibrácií na vašom výrobku nájdete v časti *Prehľad výrobku na strane 81*.

## Vypínač štart/stop

Pomocou vypínača štart/stop vypnete motor.

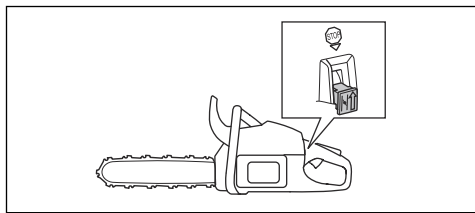

**VÝSTRAHA:** Vypínač štart/stop sa automaticky vráti do polohy štart. Aby ste zabránili náhodnému spusteniu, pri montáži alebo údržbe výrobku odpojte kryt zapalovacej sviečky zo zapalovacej sviečky.

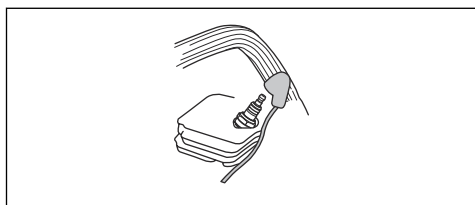

## Tlmič výfuku



**VÝSTRAHA:** Tlmič výfuku sa počas prevádzky a po nej výrazne zahrieva, a to aj pri volnobežných otáčkach. Hrozí nebezpečenstvo požiaru, najmä ak výrobok používate v blízkosti horľavých materiálov alebo výparov.



**VÝSTRAHA:** Nikdy nepoužívajte reťazovú pilu, ak chýba alebo je chybný tlmič výfuku. Poškodený tlmič výfuku môže zvýšiť hladinu hluku a riziko požiaru. Majte poruke zariadenia na hasenie požiaru. Ak musíte mať v pracovnom priestore sitko lapača iskier, výrobok nepoužívajte bez sitka lapača iskier alebo s poškodeným sitkom lapača iskier.

Tlmič výfuku slúži na udržiavanie minimálnej hladiny hluku a na smerovanie výfukových plynov smerom od obsluhy. V krajinách s horúcim a suchým podnebí

hrozí veľké nebezpečenstvo požiaru. Dodržujte miestne predpisy a pokyny na údržbu.

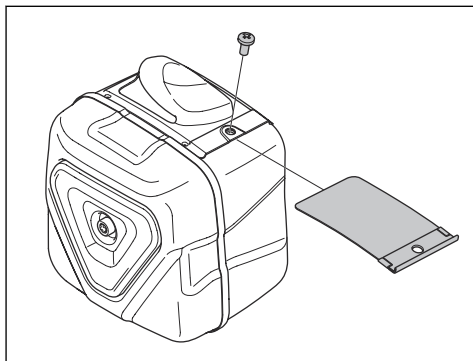

## Bezpečnosť paliva



**VÝSTRAHA:** Skôr než budete používať produkt, prečítajte si nasledujúce výstrahy.

- Pri doplňovaní alebo miešaní paliva (benzín a dvojtaktný olej) zabezpečte čo najlepšie vetranie.
- Palivo a výpary z neho sú vysoko horľavé a ich vdýchnutie alebo kontakt s pokožkou môžu spôsobiť vážne poranenie. Z tohto dôvodu dodržiavajte pokyny na manipuláciu s palivom a zabezpečte dostatočnú ventiláciu.
- Pri manipulácii s palivom a reťazovým olejom buďte opatrní. Uvedomte si riziko požiaru, výbuchu a vdýchnutia nebezpečných pár.
- Nefajčite ani nekladte horúce predmety do blízkosti paliva.
- Pred doplnením paliva vždy vypnite motor a nechajte ho na niekoľko minút vychladnúť.
- Pri dopĺňaní paliva pomaly otvorte palivový uzáver, aby sa pomaly uvoľnil všetok nadmerný tlak.
- Po doplnení paliva uzáver palivovej nádrže dôkladne zaskrutkujte.
- Palivo nikdy nedopĺňajte, ak je motor v prevádzke.
- Vždy pred naštartovaním sa s výrobkom vzdiaňte od miesta dopĺňania paliva a od zdroja minimálne o 3 m (10 stóp).

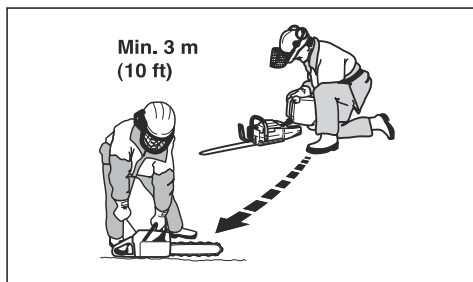

Existuje niekoľko situácií, pri ktorých nesmiete produkt štartovať po doplnení paliva:

- Ak ste vyliali palivo alebo olej na mazanie reťaze na produkt. Poutierajte rozliate palivo a zvyšné palivo nechajte odpariť.
- Ak ste vyliali palivo na seba alebo na svoje oblečenie. Vymeňte si oblečenie a poumyývajte si všetky časti tela, ktoré prišli do kontaktu s palivom. Použite mydlo a vodu.
- Ak z produktu uniká palivo. Pravidelne kontrolujte netesnosti palivovej nádrže, uzáveru palivovej nádrže alebo palivových vedení.

## Bezpečnostné pokyny pre údržbu



**VÝSTRAHA:** Skôr než začnete s údržbou výrobku, prečítajte si nasledujúce výstrahy.

- Vykonávajte len údržbu a servisné úkony uvedené v tomto návode na obsluhu. Všetky ostatné servisné úkony a opravy nechajte vykonať profesionálnych pracovníkov servisu.
- Pravidelne vykonávajte bezpečnostné kontroly, údržby a dodržiavajte servisné pokyny uvedené v tomto návode. Pravidelná údržba predlžuje životnosť výrobku a znižuje nebezpečenstvo nehôd. Pokyny nájdete v časti *Údržba na strane 102*.
- Ak bezpečnostné kontroly uvedené v tomto návode na obsluhu nie sú schválené po vykonaní údržby, obráťte sa na servisného technika. Zaručujeme, pre tento výrobok sú k dispozícii profesionálne opravné a servisné služby.

## Bezpečnostné pokyny pre rezné zariadenie



**VÝSTRAHA:** Skôr než budete výrobok používať, prečítajte si nasledujúce výstrahy.

- Používajte len schválené kombinácie vodiacich liští reťazí pily a plniacich zariadení. Pokyny nájdete v časti *Príslušenstvo na strane 116*.
- Pri používaní alebo vykonávaní údržby reťaze pily používajte ochranné rukavice. Nepohyblivá reťaz pily môže tiež spôsobiť zranenia.
- Udržujte rezacie zuby správne nabrúsené. Postupujte podľa pokynov a používajte odporúčanú brúsnu mierku. Poškodená alebo nesprávne naoštrená reťaz pily, zvyšuje nebezpečenstvo nehôd.

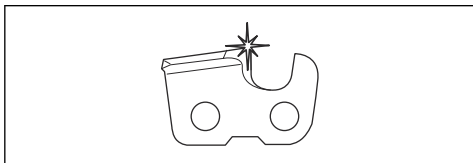

- Dodržujte správne nastavenie mierky hĺbky. Postupujte podľa pokynov a používajte odporúčanú mierku hĺbky. Príliš veľké nastavenie mierky hĺbky zvyšuje riziko spätného nárazu.

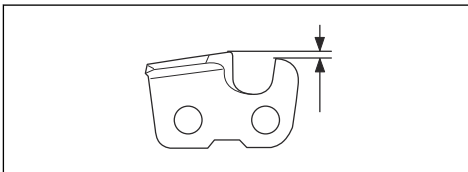

- Skontrolujte, či je reťaz pily správne napnutá. Ak reťaz pily nie je utiahnutá voči vodiacej lište, reťaz pily môže vypadnúť z vodiacej lišty. Nesprávne napnutie reťaze zvyšuje opotrebovanie vodiacej lišty, reťaze pily a hnacieho kolieska. Pozrite si časť *Nastavenie napnutia reťaze pily na strane 110*.

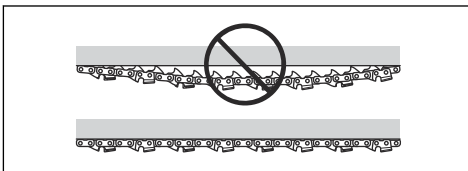

- Pravidelne vykonávajte údržbu rezného zariadenia a udržiavajte ho správne namazané. Ak nie je reťaz pily správne namazaná, zvyšuje sa riziko opotrebovania vodiacej lišty, reťaze pily a hnacieho kolieska reťaze pily.

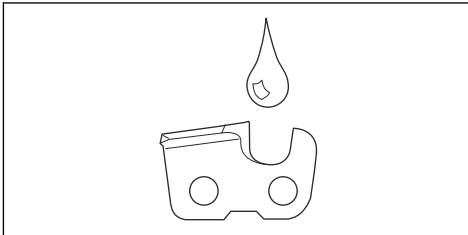

# Montáž

## Úvod



**VÝSTRAHA:** Pred montážou výrobku si prečítajte kapitolu o bezpečnosti a uistite sa, že rozumiete informáciám, ktoré sa v nej uvádzajú.

## Montáž vodiacej lišty a reťaze píly

1. Predný chránič ruky posuňte dozadu, aby sa uvoľnila brzda reťaze.
2. Odskrutkujte matice na lište a demontujte kryt spojky.

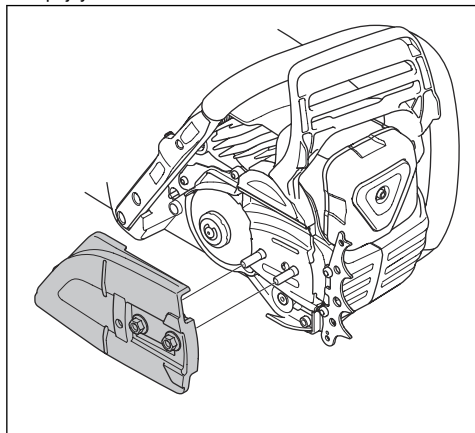

**Poznámka:** Ak sa kryt spojky neodstraňuje ľahko, utiahnite maticu na lište, aktivujte brzdu reťaze a uvoľnite. V prípade správneho uvoľnenia budete počuť cvaknutie.

3. Založte vodiacu lištu na skrutky na lište. Vodiacu lištu nastavte do najvzdialenejšej zadnej polohy.
4. Reťaz píly správne nasadíte na hnacie koliesko a umiestnite ju do drážky na vodiacej lište.



**VÝSTRAHA:** Pri montáži reťaze píly vždy používajte ochranné rukavice.

5. Presvedčte sa, či sú okraje rezacích článkov na hornom okraji vodiacej lišty obrátené smerom dopredu.

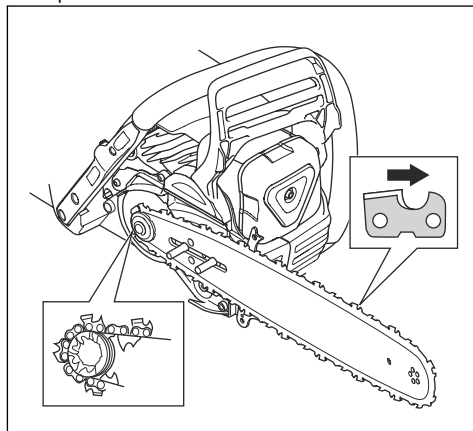

6. Zarovnajte otvor vo vodiacej lište s kolíkom napínania reťaze a nainštalujte kryt spojky.

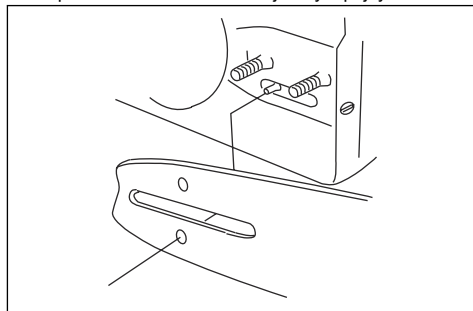

7. Zatiahnete rukou matice na vodiacej lište.
8. Napnite reťaz píly. Pokyny nájdete v časti *Nastavenie napnutia reťaze píly na strane 110*.
9. Uťahnite matice na lište.

**Poznámka:** Niektoré modely majú iba jednu (1) maticu na lište.

## Montáž a demontáž Husqvarna connectivity device

Husqvarna connectivity device je zariadenie, ktoré zapína digitálne služby z aplikácií Husqvarna Fleet Services™ a Husqvarna Connect. Pokyny na používanie Husqvarna connectivity device nájdete v príslušnej aplikácii.

**Poznámka:** Husqvarna connectivity device má integrovanú batériu, ktorú nie je možné vymeniť. V prípade potreby vymeňte jednotku Husqvarna connectivity device.

1. Odstráňte kryt valca.
2. Husqvarna connectivity device položte na držiak Husqvarna connectivity device.

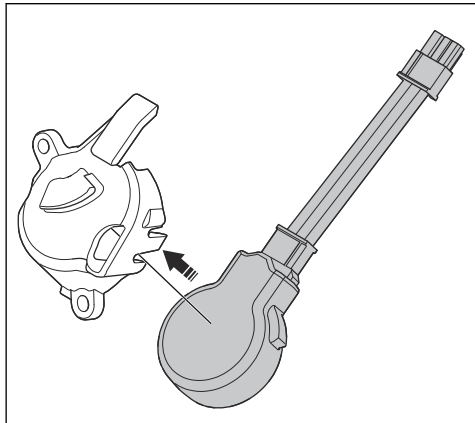

3. Vodiče pripojte k držiaku Husqvarna connectivity device.

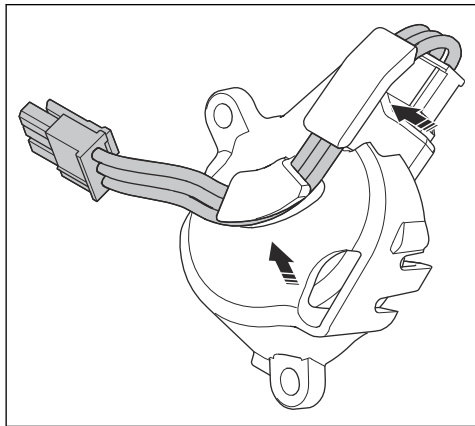

4. Držiak Husqvarna connectivity device položte na držiak vzduchového filtra a namontujte 2 skrutky.

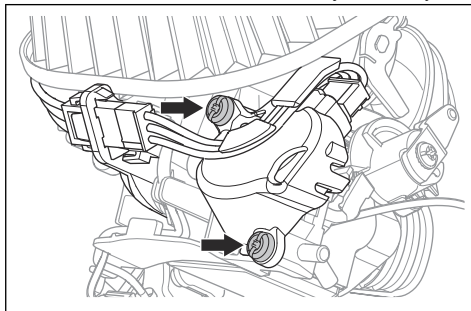

5. Pripojte konektor.

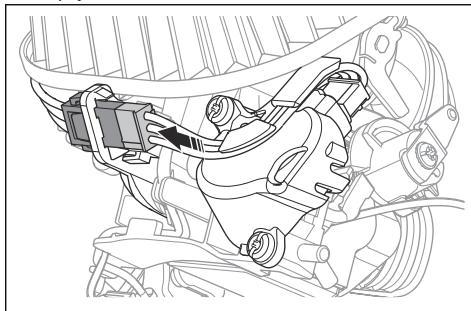

6. Pri demontáži postupujte v opačnom poradí.

## Montáž opierky rezania

So žiadosťou o montáž opierky rezania sa obráťte na servisné stredisko.

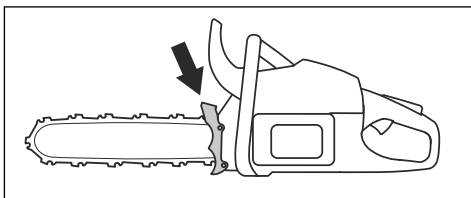

## Prevádzka

### Úvod



**VÝSTRAHA:** Pred používaním výrobku si prečítajte kapitolu o bezpečnosti a uistite sa, že rozumiete informáciám, ktoré sa v nej uvádzajú.

### Kontrola funkcií pred používaním výrobku

1. Skontrolujte, či brzda reťaze funguje správne a nie je poškodená.
2. Skontrolujte, či ochranný kryt pravej ruky nie je poškodený.

3. Skontrolujte, či poistná páčka plynu funguje správne a nie je poškodená.
4. Skontrolujte, či vypínač štart/stop funguje správne a nie je poškodený.
5. Uistite sa, že sa na rukovätiach nenachádza žiaden olej.
6. Skontrolujte, či systém na tlmenie vibrácií funguje správne a nie je poškodený.
7. Skontrolujte, či tlmič výfuku funguje správne a nie je poškodený.
8. Skontrolujte, či sú všetky časti výrobku správne pripevnené, či nie sú poškodené alebo nechýbajú.
9. Skontrolujte, či je správne nainštalovaný zachytávač reťaze.
10. Skontrolujte napnutie reťaze.

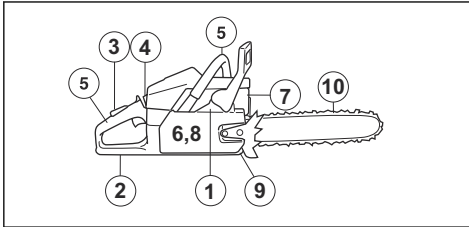

## Palivo

Tento výrobok má dvojtaktný motor.



**VAROVANIE:** Nesprávny typ paliva môže poškodiť motor. Používajte zmes benzínu a dvojtaktného oleja.

## Namiešané palivo

- Na dosiahnutie najlepšieho výkonu a maximalizáciu životnosti motora použite namiešané alkylátové palivo Husqvarna. Toto palivo obsahuje v porovnaní s bežným palivom menej škodlivých látok, čo znižuje objem škodlivých výfukových plynov. Množstvo zvyškov po spaľovaní je pri tomto palive nižšie, čo udržuje komponenty motora čistejšie.

## Miešanie paliva

### Benzín

- Používajte kvalitný bezolovnatý benzín s max. 10 % etanolu.



**VAROVANIE:** Nepoužívajte benzín s oktánovým číslom menším než 90 RON/87 AKI. Použitie nižšieho oktánového čísla môže spôsobiť klepanie motora, ktoré môže viesť k poškodeniu motora.

## Dvojtaktný olej

- Na dosiahnutie najlepších výsledkov používajte dvojtaktný olej Husqvarna.
- Ak nemáte k dispozícii dvojtaktný olej Husqvarna, môžete použiť iný dvojtaktný olej vysokej kvality, ktorý je určený pre vzduchom chladené motory. S výberom správneho oleja vám poradí váš servisný predajca.



**VAROVANIE:** Nepoužívajte olej pre dvojtaktné motory určený pre vodou chladené motory, niekedy označovaný aj ako olej pre lodné motory. Nepoužívajte oleje určené pre štvortaktné motory.

## Vytvorenie zmesi benzínu a oleja pre dvojtaktné motory

Benzín, liter	Olej pre dvojtaktné motory, liter
	<b>2 % (50:1)</b>
5	0,10
10	0,20
15	0,30
20	0,40



**VAROVANIE:** Pri miešaní malého množstva paliva môžu malé chyby výrazne ovplyvniť pomer zmesi. Opatrne odmerajte množstvo oleja, aby ste získali správnu zmes.

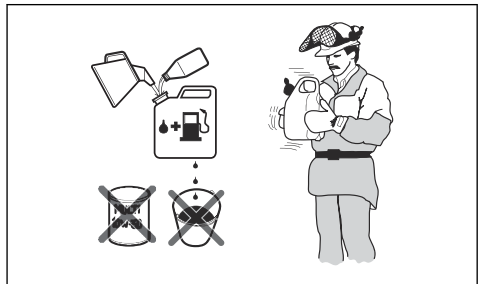

1. Polovicu množstva benzínu nalejte do čistej nádoby na palivo.
2. Pridajte celú dávku oleja.
3. Zmes paliva premiešajte.
4. Do nádoby pridajte zvyšné množstvo benzínu.
5. Zmes paliva opatrne premiešajte.



**VAROVANIE:** Zmes paliva nemiešajte na viac ako 1 mesiac.

## Dopĺňanie paliva do palivovej nádrže



**VÝSTRAHA:** Dodržiavajte nasledujúci postup kvôli vlastnej bezpečnosti.

1. Zastavte motor a nechajte ho vychladnúť.
2. Vyčistíte priestor okolo veka palivovej nádrže.

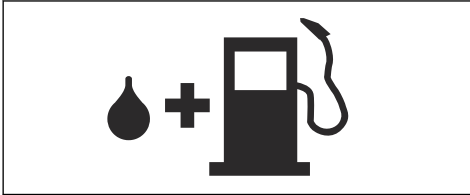

3. Zatraste nádobou a skontrolujte, či je palivo úplne zmiešané.
4. Pomaly odstráňte veko palivovej nádrže a uvoľnite tlak.
5. Nalejte palivo do palivovej nádrže.



**VAROVANIE:** Skontrolujte, či v palivovej nádrži nie je príliš veľa paliva. Pri zahrievaní sa palivo rozširuje.

6. Uťahnite veko palivovej nádrže.
7. Utrite rozliaty benzín na produkte na okolo neho.
8. Pred štartovaním motora sa s výrobkom vzdiaľte od miesta dopĺňania a od zdroja paliva minimálne o 3 m/10 stôp.

**Poznámka:** Ak chcete zistiť, kde sa palivová nádrž nachádza na vašom výrobku, pozrite si časť *Prehľad výrobku na strane 81*.

## Vykonajte zábeh

- Počas prvých 10 hodín prevádzky nepoužívajte dlhý čas plný plyn bez zaťaženia.

## Použitie správneho reťazového oleja



**VÝSTRAHA:** Nepoužívajte odpadový olej, ktorý vám môže spôsobiť zranenie a mať negatívny vplyv na životné prostredie. Použitý olej tiež poškodzuje olejové čerpadlo, vodiacu lištu a reťaz pily.



**VÝSTRAHA:** Reťaz pily sa môže roztrhnúť, ak mazanie rezného zariadenia

nie je dostatočné. Nebezpečenstvo vážneho poranenia alebo usmrtenia obsluhy.



**VÝSTRAHA:** Tento výrobok má funkciu, ktorá umožňuje minútie paliva pred olejom na mazanie reťaze. Použite správny olej na mazanie reťaze, aby táto funkcia fungovala správne. Pri výbere oleja na mazanie reťaze sa obráťte na servisného predajcu.

- Na maximalizáciu životnosti reťaze pily a na zabránenie negatívnym vplyvom na životné prostredie používajte olej na mazanie reťaze Husqvarna. Ak olej na mazanie reťaze Husqvarna nemáte k dispozícii, odporúčame vám použiť štandardný olej na mazanie reťaze.
- Používajte olej na mazanie reťaze s dobrou prílnavosťou k reťazi pily.
- Používajte olej na mazanie reťaze so správnym rozsahom viskozity, ktorý je v súlade s teplotou vzduchu.



**VAROVANIE:** Ak je olej príliš riedky, minie sa skôr ako palivo. Pri teplotách pod 0 °C/32 °F sú niektoré oleje na mazanie reťaze príliš husté, čo môže spôsobiť poškodenie komponentov olejového čerpadla.

- Používajte odporúčané rezné zariadenie. Pozrite si časť *Príslušenstvo na strane 116*.
- Zložte uzáver nádrže na olej na mazanie reťaze.
- Naplňte nádrž na olej na mazanie reťaze olejom na mazanie reťaze.
- Opatrne nasadte uzáver.

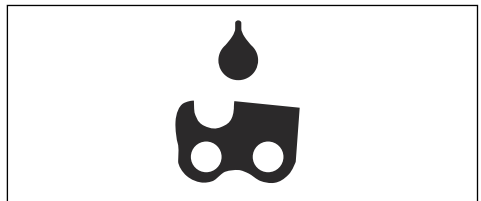

**Poznámka:** Ak chcete zistiť, kde sa nádrž na olej na mazanie reťaze nachádza na vašom výrobku, pozrite si časť *Prehľad výrobku na strane 81*.

## Informácie o spätnom náraze



**VÝSTRAHA:** Spätný náraz môže spôsobiť vážne poranenie alebo usmrtenie obsluhujúceho pracovníka alebo iných osôb. Aby ste znížili toto riziko, musíte poznať príčiny spätného nárazu a spôsoby, ako im zabrániť.

Spätňý náraz vznikne, ak sa zóna spätňého nárazu vodiacej lišty dotkne nejakého objektu. K spätňému nárazu môže dôjsť nečakane a s veľkou silou, ktorá odhodí výrobok voči obsluhujúcemu pracovníkovi.

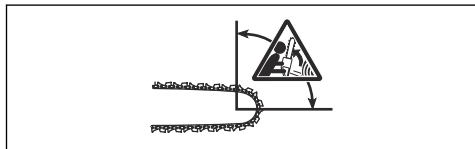

Spätňý náraz vždy vzniká v reznej časti vodiacej lišty. Zvyčajne dôjde k odhodneniu výrobku voči obsluhujúcemu pracovníkovi, môže však dôjsť k jeho pohybu aj iným smerom. Smer pohybu ovplyvňuje spôsob používania výrobku v okamihu výskytu spätňého nárazu.



Menší polomer konca lišty znižuje silu spätňého rázu.

Používajte reťazovú pílu s nízkym spätňým nárazom na zníženie účinkov spätňého nárazom na zníženie účinkov spätňého nárazu. Nedovoľte, aby sa zóna spätňého nárazu dostala do kontaktu s predmetom.



**VÝSTRAHA:** Žiadna reťaz píly nie je schopná úplne zabrániť spätňému nárazu. Vždy dodržiavajte pokyny.

## Časté otázky týkajúce sa spätňého nárazu

### • Zapnem brzdu reťaze rukou vždy v prípade spätňého nárazu?

Nie. Je potrebné vyvinúť určitú silu a zatlačiť predný chránič ruky dopredu. Ak nevyviniete potrebnú silu, brzda reťaze sa nezapne. Rukoväť výrobku musíte pri práci pevne držať obidvom rukami. Ak dôjde k spätňému nárazu, brzda reťaze nezastaví reťaz píly skôr, než dôjde ku kontaktu s vami. Existujú určité polohy, v ktorých sa rukou nemôžete dotknúť predného chrániča ruky a zapnúť brzdú reťaze.

### • Aktivuje sa brzda reťaze vždy automaticky zotrvačnosťou v prípade spätňého nárazu?

Nie. Brzda reťaze musí v prvom rade správne fungovať. V časti *Údržba a kontroly bezpečnostných zariadení výrobku na strane 103* nájdete pokyny o tom, ako skontrolovať brzdú reťaze. Odporúčame vám tento postup vykonať pred každým používaním výrobku. Po druhú, spätňý náraz musí byť silný,

aby sa brzda reťaze aktivovala. Ak je brzda reťaze príliš citlivá, môže sa aktivovať počas používania v náročných podmienkach.

### • Zabráni brzda reťaze zraneniu vždy v prípade spätňého nárazu?

Nie. Brzda reťaze musí správne fungovať, aby poskytovala ochranu. Brzda reťaze sa musí aktivovať taktiež pri spätňom náraze, aby zastavila reťaz píly. Ak ste v blízkosti vodiacej lišty, je možné, že brzda reťaze nebude mať dostatok času na zastavenie reťaze skôr, než vás zasiahne.



**VÝSTRAHA:** Len vy sami a správna pracovná technika môžu zabrániť spätňým nárazom.

## Zapnutie výrobku

### Príprava na štartovanie



**VÝSTRAHA:** Brzda reťaze musí byť pri štartovaní výrobku spustená, aby sa znížilo nebezpečenstvo poranenia.

1. Posunutím predného chrániča ruky dopredu aktivujte brzdú reťaze.

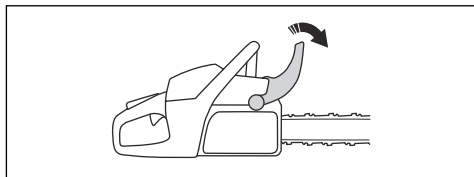

2. Vypínač štart/stop (A) potiahnite von a nahor.
  - a) 585: Vypínač štart/stop nastavte do polohy sýtiča.
  - b) 592 XP, 592 XPG: Vypínač štart/stop nastavte do polohy štart.
3. Zatlačte dekompresný ventil (B).

**Poznámka:** Dekompresný ventil sa presunie do počiatočnej polohy pri spustení výrobku.

4. Balónik pumpy (C) stlačte približne 6-krát alebo ho stláčajte, kým sa nezačne plniť palivom. Nie je potrebné úplne naplniť balónik pumpy.

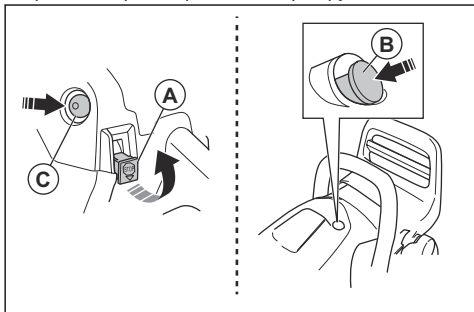

5. Ďalšie pokyny nájdete v časti *Zapnutie výrobu na strane 94*.

### Zapnutie výrobu



**VÝSTRAHA:** Pri štartovaní výrobu musíte stáť v stabilnej polohe.



**VÝSTRAHA:** Ak sa reťaz pily otáča pri voľnobežných otáčkach, obráťte sa na servisného predajcu a výrobok nepoužívajte.

1. Položte výrobok na zem.
2. Položte ľavú ruku na prednú rukoväť.
3. Vložte pravú nohu do držadla na zadnej rukoväti.
4. Pravou rukou pomaly ťahajte rukoväť štartovacieho lanka, kým nepocítite odpor.



**VÝSTRAHA:** Štartovacie lanko si neovíjajte okolo ruky.

5. Rýchlo a silno ťahajte rukoväť štartovacieho lanka, kým sa nenaštartuje motor.

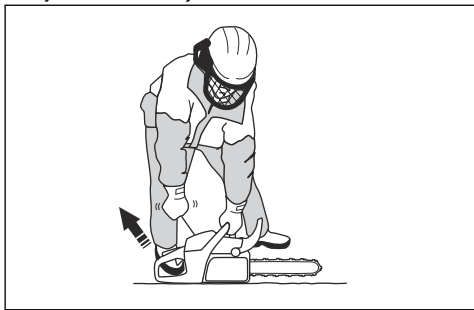

**VAROVANIE:** Nevytáhnajte štartovaciu šnúru úplne von a nepúšťajte

rukoväť štartovacej šnúry. Mohlo by to viesť k poškodeniu výrobu.

6. Vypnite sýtič na 585.

**Poznámka:** Na 592 XP a 592 XPG sa sýtič vypne automaticky.

7. Rýchlo pusťte poisťku páčky plynu na nastavenie voľnobežných otáčok výrobu.

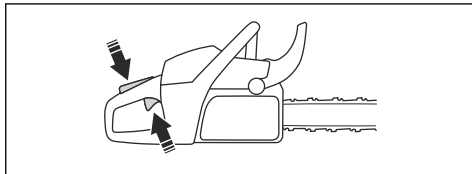

8. Predný chránič ruky posuňte dozadu, aby sa uvoľnila brzda reťaze.

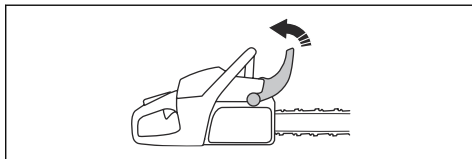

9. Používajte výrobok.

### Zastavenie výrobu

1. Stlačením prepínača spustenia/zastavenia zastavte motor.

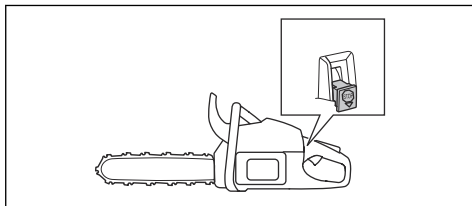

### Rez ťahaním a rez tlačení

Pomocou výrobu môžete rezať drevo v 2 rôznych polohách.

- Pri pílení nabiehajúcou reťazou sa píli spodnou hranou vodiacej lišty. Reťaz pily prechádza pri pílení

cez strom. V tejto polohe máte lepšiu kontrolu nad výrobkom a polohou zóny spätného nárazu.

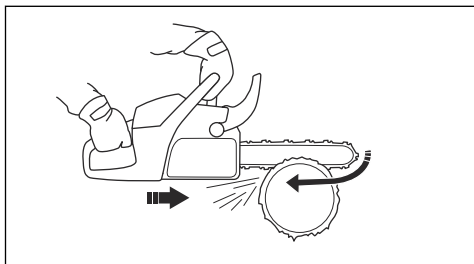

- Pri pílení odbiehajúcou reťazou sa píli hornou hranou vodiacej lišty. Reťaz píly tlačí výrobok smerom k obsluhujúcemu pracovníkovi.

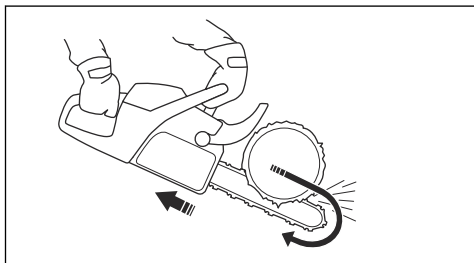

**VÝSTRAHA:** Ak sa reťaz píly zachytí v kmeni, výrobok sa môže odraziť oproti vám. Výrobok držte pevne a uistite sa, že zóna spätného nárazu vodiacej lišty sa nedotkne stromu a nespôsobí spätný náraz.

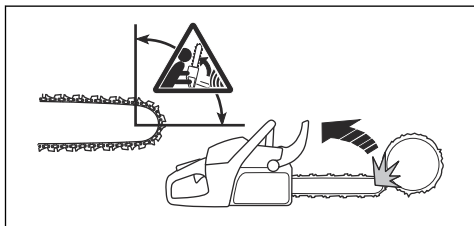

## Používanie techniky pílenia



**VÝSTRAHA:** Pri pílení používajte plný plyn a po každom reze znižujte rýchlosť na voľnoběžné otáčky.



**VAROVANIE:** Ak motor pracuje príliš dlho na plný plyn a bez zaťaženia, môže dôjsť k jeho poškodeniu.

1. Položte kmeň na kozu na pílenie dreva alebo rozpery.

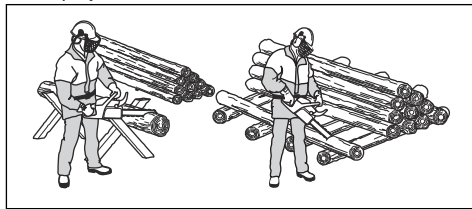

**VÝSTRAHA:** Nerežte kmene, ktoré sú na hromade. Zvyšuje to nebezpečenstvo spätného nárazu a môže spôsobiť vážne poranenie alebo smrtenie.

2. Odstráňte odrezky z pracovného prostredia.



**VÝSTRAHA:** Narezané kusy v oblasti rezu zvyšujú riziko spätného nárazu a riziko, že nemusíte udržať rovnováhu.

## Používanie opierky rezania

1. Zatlačte opierku rezania do kmeňa stromu.
2. Pridajte plný plyn a otáčajte produktom. Udržujte opierku rezania proti kmeňu. Tento postup vám uľahčí použitie potrebnej sily na prerezanie kmeňa.

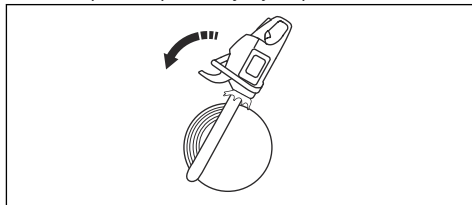

## Rezanie kmeňa na zemi

1. Kmeň reže nabiehajúcou reťazou. Využívajte plný výkon, no buďte pripravení na nečakané nehody.

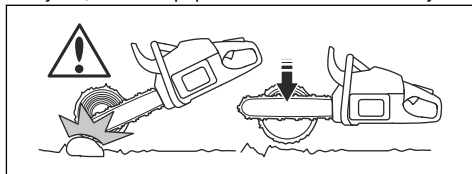

**VÝSTRAHA:** Dávajte pozor, aby sa reťaz píly po dokončení škáry nedotkla zeme.

2. Píľte približne  $\frac{1}{3}$  cez kmeň a potom zastavte. Kmeň otočte a píľte z opačnej strany.

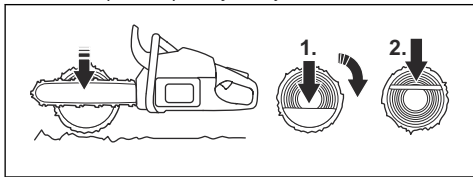

### Píľenie kmeňa s oporou na jednom konci



**VÝSTRAHA:** Dávajte pozor, aby sa počas rezania kmeň neporušil. Dodržujte pokyny uvedené nižšie.

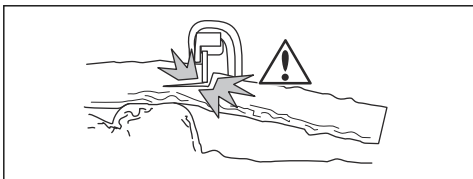

1. Režte odbiehajúcou reťazou približne do  $\frac{1}{3}$  kmeňa.
2. Režte do kmeňa nabiehajúcou reťazou, kým sa obidve škáry nedotknú.

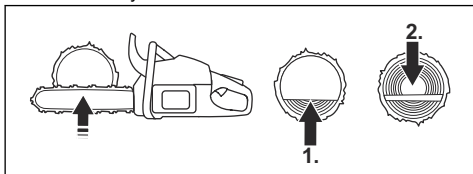

### Píľenie kmeňa s oporou na oboch koncoch



**VÝSTRAHA:** Dávajte pozor, aby počas rezania reťaz píly neuviazla v kmeni. Dodržujte pokyny uvedené nižšie.

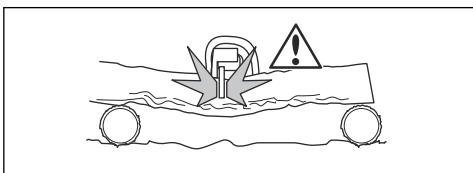

1. Režte nabiehajúcou reťazou približne do  $\frac{1}{3}$  kmeňa.

2. Prerežte zvyšnú časť kmeňa odbiehajúcou reťazou, kým sa rez nedokončí.

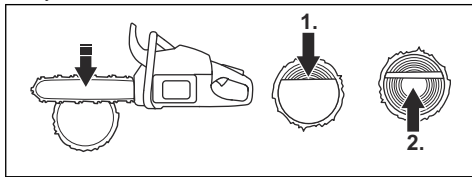

**VÝSTRAHA:** Ak reťaz píly uviazne v kmeni, zastavte motor. Pomocou páky otvorte škáru a výrobok uvoľnite. Nepokúšajte sa výrobok vytiahnuť ručne. Môže to viesť k zraneniu, keď sa výrobok náhle uvoľní.

### Používanie techniky odvetvovania

**Poznámka:** Pri hrubých vetvách použite techniku píľenia. Pozrite si časť *Používanie techniky píľenia na strane 95*.



**VÝSTRAHA:** V prípade použitia techniky odvetvovania hrozí vysoké riziko nehody. Pokyny ako zabrániť spätnému nárazu sú uvedené v časti *Informácie o spätnom náraze na strane 92*.



**VÝSTRAHA:** Konáre orezávajte postupne. Pri odstraňovaní malých konárov buďte opatrní a nerežte kríky ani viaceré malé konáriky súčasne. Malé konáriky sa môžu zachytiť v reťazi píly a prekážať pri bezpečnej prevádzke výrobku.

**Poznámka:** Ak je to nevyhnutné, konáre režte kúsok po kúsku.

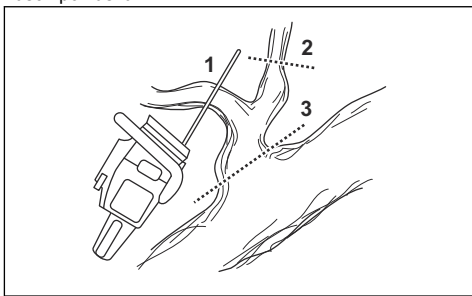

1. Odstráňte konáre na pravej strane kmeňa.
  - a) Vodiacu lištu vedte na pravej strane kmeňa a telo výrobku držte proti kmeňu.

- b) Vyberte príslušnú metódu rezania podľa napnutia vo vetve.

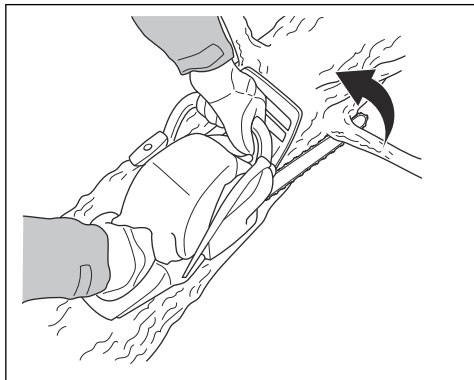

**VÝSTRAHA:** Ak si nie ste istí, ako odrezat' vetvu, skôr ako budete pokračovať, sa obráťte na profesionálneho pracovníka.

2. Odstráňte konáre v hornej časti kmeňa.

- a) Držte výrobok na kmeni a nechajte vodiacu lištu pohybovať sa po kmeni.  
b) Režte odbiehajúcou reťazou.

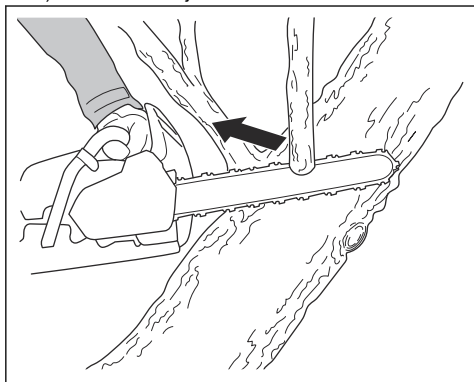

3. Odstráňte konáre na ľavej strane kmeňa.

- a) Vyberte príslušnú metódu rezania podľa napnutia vo vetve.

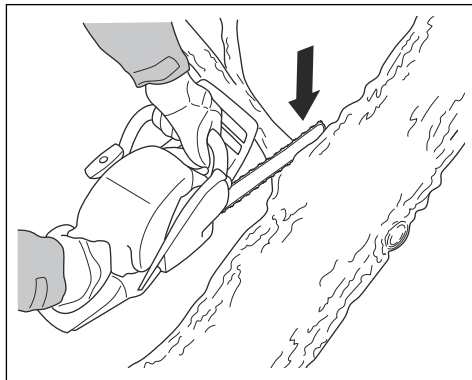

**VÝSTRAHA:** Ak si nie ste istí, ako odrezat' vetvu, skôr ako budete pokračovať, sa obráťte na profesionálneho pracovníka.

Pokyny ako rezať vetvy, ktoré sú napnuté, sú uvedené v časti *Pílenie stromov a konárov, v ktorých je prutie na strane 101.*

## Používanie techniky na pílenie stromu



**VÝSTRAHA:** Pílenie stromu si vyžaduje skúsenosti. Pokiaľ je to možné, absolvujte výcvikový kurz obsluhy reťazovej píly. Ak chcete získať viac informácií, porozprávajte sa s obsluhujúcim pracovníkom, ktorý má skúsenosti.

## Zachovajte bezpečnú vzdialenosť

1. Uistite sa, že sa ľudia okolo vás nachádzajú v bezpečnej vzdialenosti minimálne na úrovni 2 1/2 dĺžky stromu.

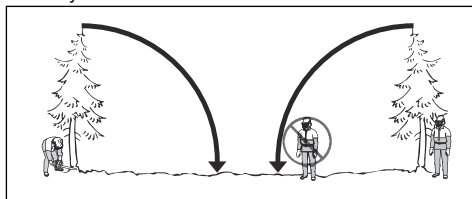

2. Pred pílením alebo počas neho sa ubezpečte, že sa v nebezpečnej zóne nenachádza žiadna osoba.

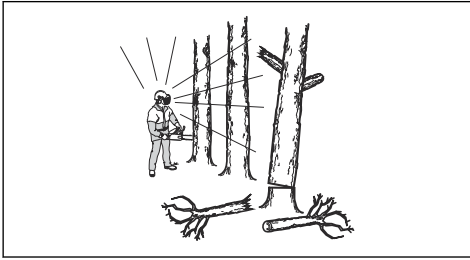

### Výpočet smeru rezania

1. Zistíte, ktorým smerom má strom spadnúť. Cieľom je spíliť strom tak, aby bolo po páde možné strom jednoducho odvetviť a rozrezať kmeň. Rovnako je dôležité zachovať si stabilný postoj a bezpečne sa pohybovať.



**VÝSTRAHA:** Ak je nebezpečné alebo nemožné strom zrezať prirodzeným smerom, zrežte ho iným smerom.

2. Preskúmajte prirodzený smer pádu stromu. Napríklad sklon a ohyb stromu, smer vetra, poloha konárov a hmotnosť snehu.
3. Zistíte, či sa v blízkosti nenachádzajú prekážky, napríklad iné stromy, elektrické vedenia, cesty alebo budovy.
4. Zamerajte sa na znaky poškodenia a hniloby kmeňa.



**VÝSTRAHA:** Hniloba kmeňa môže predstavovať riziko, v dôsledku ktorého strom spadne ešte pred dokončením rezu.

5. Zistíte, či strom nemá poškodené ani odumreté konáre, ktoré sa môžu odlomiť a pri rezaní vás zasiahnuť.
6. Nedovoľte, aby strom spadol na iný stojaci strom. Uvoľnenie uviaznutého stromu je nebezpečné a predstavuje veľké riziko úrazu. *Pozrite si časť Uvoľnenie uviaznutého stromu na strane 100.*

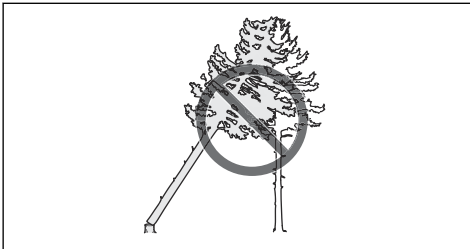

**VÝSTRAHA:** Pri kritickom rezaní stromov si zložte chrániče sluchu ihneď po skončení pílenia. Je dôležité, aby ste počuli zvuky a varovné signály.

### Čistenie kmeňa a príprava ústupovej cesty

Odstráňte všetky konáre od výšky ramien nadol.

1. Režte nabiehajúcou reťazou zhora nadol. Zaisťite, aby bol strom je medzi vami a výrobkom.

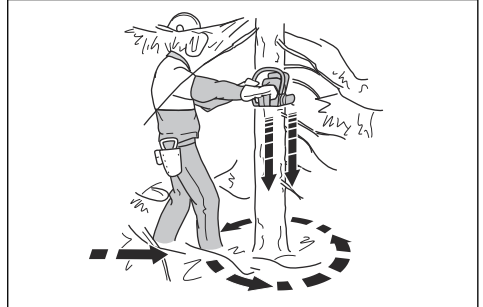

2. Odstráňte porast z pracovného priestoru okolo celého stromu. Odstráňte všetok odrezaný materiál z pracovného priestoru.
3. Skontrolujte, či sa v okolí nenachádzajú prekážky, akými sú kamene, konáre a jamy. Keď strom začne padať, musíte mať voľnú ústupovú cestu. Ústupová cesta musí byť asi v 135-stupňovom uhle voči plánovanému smeru pádu stromu.

1. Nebezpečná zóna
2. Ústupová cesta
3. Smer pádu

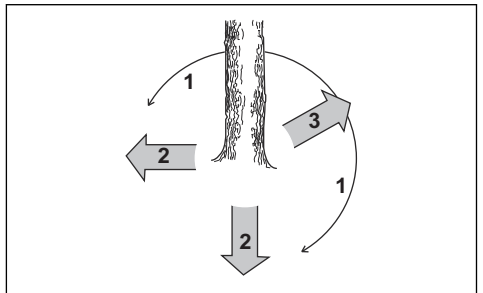

### Rezanie stromu

Spoločnosť Husqvarna odporúča, aby ste vykonalí smerové zárezy a potom pri páde stromu použili metódu bezpečného rohu. Metóda bezpečného rohu vám pomôže vytvoriť správny nedorez a mať pod kontrolou smer rezania.



**VÝSTRAHA:** Nerezte stromy s priemerom, ktorý je viac ako dvakrát väčší

ako dĺžka vodiacej lišty. Na takéto rezanie musíte mať špeciálne školenie.

## Nedorez

Najdôležitejším postupom pri rezaní stromov je vytvorenie správneho nedorezu. Pri správnom nedoreze máte pod kontrolou smer rezania a istotu, že postup rezania je bezpečný.

Hrúbka nedorezu musí byť minimálne 10 % priemeru stromu.



**VÝSTRAHA:** Ak je nedorez nesprávny alebo príliš tenký, nemáte žiadnu kontrolu nad smerom rezania.

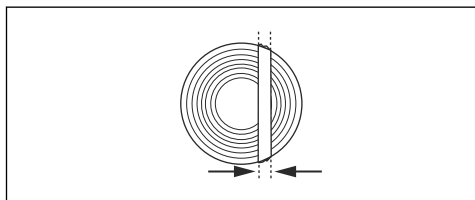

## Vykonávanie smerových zárezov

1. Smerovými zárezmi preniknite do  $\frac{1}{4}$  priemeru stromu. Medzi horným a spodným smerovým zárezom vytvorte uhol  $45^\circ - 70^\circ$ .

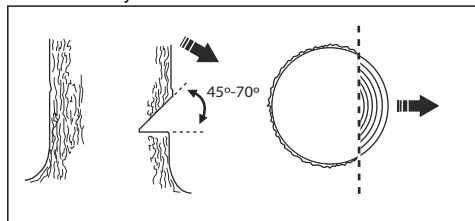

- a) Vytvorte horný smerový zárez. Zarovnajajte značku smeru rezania (1) na výrobku so smerom rezania na strome (2). Stoďte za výrobkom a strom majte na svojej ľavej strane. Režte nabiehajúcou reťazou.
- b) Vytvorte spodný smerový zárez. Uistite sa, či sa koniec spodného smerového zárezu nachádza v rovnakom bode ako ukončenie horného smerového zárezu.

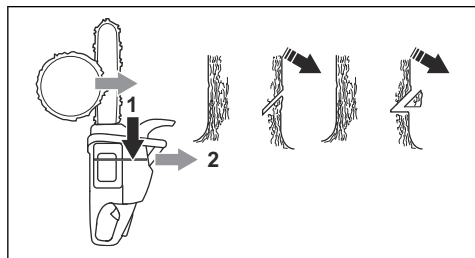

2. Uistite sa, či je spodný smerový zárez vodorovný a v uhle  $90^\circ$  voči smeru rezania.

## Použitie metódy bezpečného rohu

Hlavný rez musí byť mierne nad smerovým zárezom.

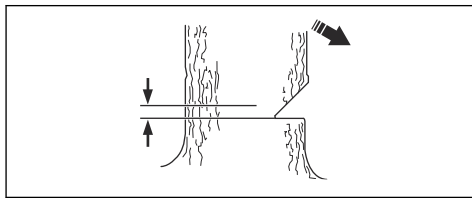

**VÝSTRAHA:** Pri rezaní pomocou špičky vodiacej lišty buďte opatrní. Pri vytváraní rezného otvoru do kmeňa začnite rezať so spodnou časťou špičky vodiacej lišty.

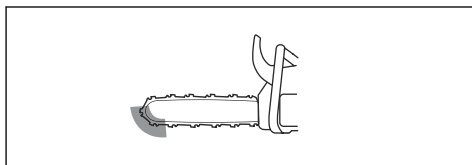

1. Ak je použiteľná rezná dĺžka dlhšia ako priemer stromu, postupujte podľa týchto krokov (a-d).
  - a) Vytvorte rezný otvor priamo do kmeňa, aby ste dokončili šírku nedorezu.

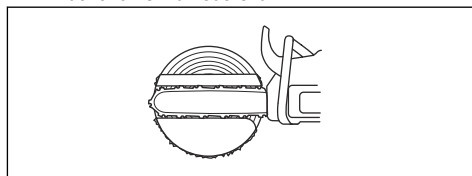

- b) Režte nabiehajúcou reťazou, kým nebude zostávať približne  $\frac{1}{4}$  kmeňa.
- c) Potiahnite vodiacu lištu 5 – 10 cm/2 – 4 palce smerom dozadu.
- d) Prerežte zostávajúci kmeň, aby ste dokončili bezpečný roh, ktorý je 5 – 10 cm/2 – 4 palce široký.

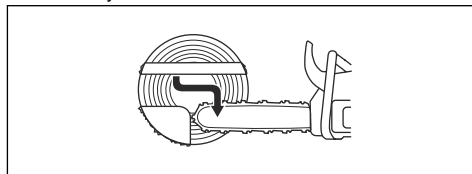

2. Ak je použiteľná rezná dĺžka kratšia ako priemer stromu, postupujte podľa týchto krokov (a-d).
  - a) Vytvorte rezný otvor priamo do kmeňa. Rezný otvor musí byť cez  $\frac{3}{5}$  priemeru stromu.

- b) Cez zostávajúci kmeň režete nabiehajúcou reťazou.

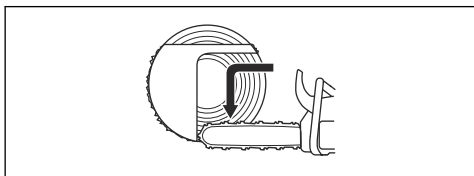

- c) Zarežte priamo do kmeňa z druhej strany stromu, aby ste dokončili nedorez.  
d) Režete odbiehajúcou reťazou do 1/3 kmeňa, aby ste dokončili bezpečný roh.

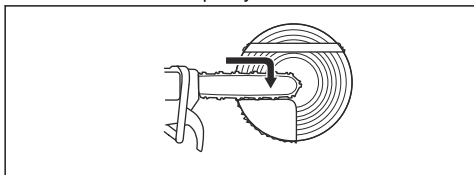

3. Vložte klin do zárezu priamo zozadu.

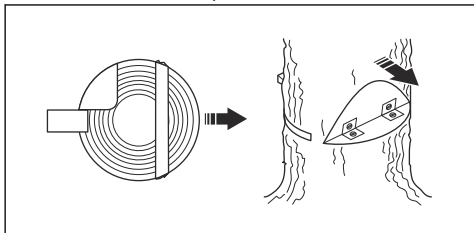

4. Odstráňte roh, aby strom padol.

**Poznámka:** Ak strom neklese, zarazte klin, až kým nespadne.

5. Keď strom začne klesať, ustúpte, aby ste sa od stromu dostali. Od stromu odstuňte minimálne 5 m/15 stôp.

#### Používanie produktu v chladnom počasí



**VAROVANIE:** Sneh a chladné počasie môžu spôsobiť prevádzkové problémy. Hrozí riziko príliš nízkej teploty motora alebo výskytu ľadu na vzduchovom filtri a karburátore.

- Pre teploty pod  $-5^{\circ}\text{C}/23^{\circ}\text{F}$  alebo v snehových podmienkach je k dispozícii zimný kryt. Nasadíte zimný kryt na kryt štartéra. Zimný kryt znižuje prúdenie studeného vzduchu a zabraňuje vniknutiu snehu do priestoru karburátora.

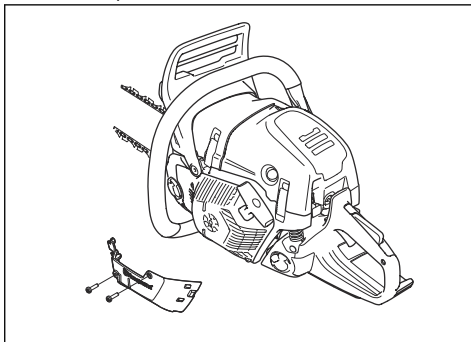

**Poznámka:** Katalógové číslo zimného krytu: 575 52 75-01



**VAROVANIE:** Ak teplota prekročí  $-5^{\circ}\text{C}/23^{\circ}\text{F}$ , zimný kryt demontujte. Existuje riziko príliš vysokej teploty motora a poškodenia motora.

#### Uvoľnenie uviaznutého stromu



**VÝSTRAHA:** Uvoľnenie uviaznutého stromu je veľmi nebezpečné a predstavuje veľké nebezpečenstvo úrazu. Opustite nebezpečnú zónu a nepokúšajte sa rezať uviaznutý strom.

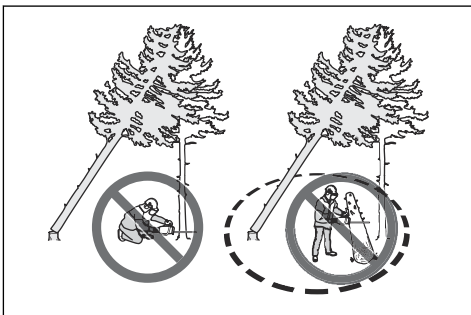

Najbezpečnejším postupom je použiť niektorý z nasledujúcich navijakov:

- Pripravený k traktor

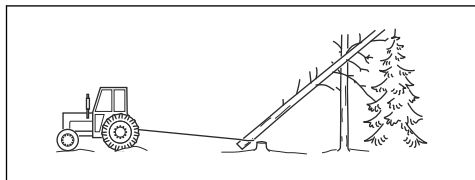

- Prenosný

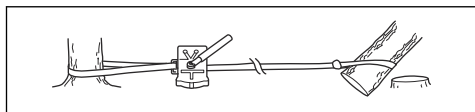

### Pílenie stromov a konárov, v ktorých je pnutie

1. Zistíte, ktorá strana stromu alebo konára je napnutá.
2. Nájdite bod s maximálnym pnutím.

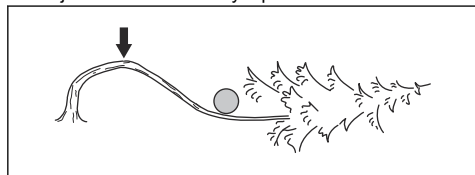

3. Zistíte, akým spôsobom čo najbezpečnejšie uvoľniť pnutie.

**Poznámka:** V niektorých situáciách je jediným bezpečným postupom použiť navijak a nie výrobok.

4. Zaujmite miesto, kde vás strom ani konár nemôže zasiahnuť, keď sa pnutie uvoľní.

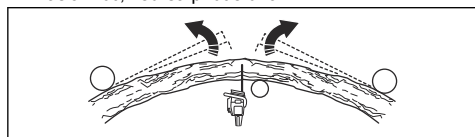

5. Vykonať jeden alebo viacero rezov s dostatočnou hĺbkou, ktoré sú potrebné na zmenšenie pnutia. Režte v bode maximálneho pnutia alebo v jeho blízkosti. Dosaďte, aby sa strom alebo konár v bode maximálneho pnutia zlomil.

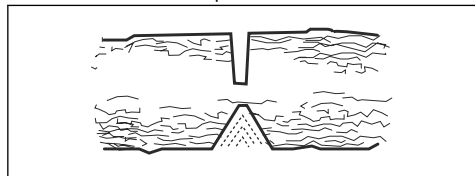

**VÝSTRAHA:** Nerežte priamo cez strom ani konár, v ktorom je pnutie.



**VÝSTRAHA:** Pri rezaní napnutého stromu postupujte veľmi opatrne. Hrozí nebezpečenstvo, že sa strom pohne rýchlo ešte pred rezaním alebo po rezaní. Môže dôjsť k vážnemu poraneniu, ak sa nachádzate na nesprávnom mieste alebo ak vykonáte nesprávny rez.

6. Musíte rezať priečne na strom/konár, vykonať 2 až 3 rezy 2,5 cm (1 palec) od seba s hĺbkou 5 cm (2 palce).

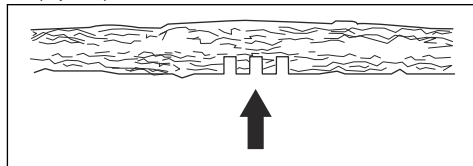

7. Pokračujte v zarezávaní hlbšie do stromu, kým sa strom/konár neohne a pnutie sa uvoľní.

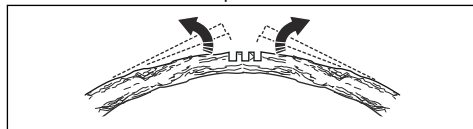

8. Po uvoľnení pnutia režete strom/konár z opačnej strany ohybu.

### Vyhrievané rukoväte (592 XPG)

Výrobok má vyhrievané predné a zadné rukoväte. Elektrické vyhrievacie cievky sú napájané z generátora.

Funkciu zapnete zatlačením spínača v smere šípky. Zatláčením spínača v opačnom smere funkciu vypnete.

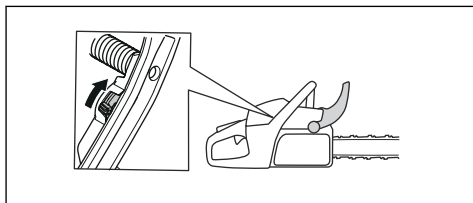

### Elektricky vyhrievaný karburátor (592 XPG)

Nastavenie vyhrievania karburátora sa vykonáva elektricky pomocou termostatu. Vďaka tomu si karburátor zachováva správnu teplotu a zabráni sa jeho namŕzaniu.

# Údržba

## Úvod

že rozumiete informáciám, ktoré sú v nej uvedené.



**VÝSTRAHA:** Pred údržbou výrobku si prečítajte kapitolu o bezpečnosti a uistíte sa,

## Plán údržby

Denná údržba	Týždenná údržba	Mesačná údržba
Vyčistíte vonkajšie časti výrobku a uistíte sa, že na rukovätiach nie je olej.	Vyčistíte chladiaci systém. Pozrite si časť <i>Čistenie chladiaceho systému na strane 113.</i>	Skontrolujte brzdový pás. Pozrite si časť <i>Kontrola brzdového pásu na strane 103.</i>
Vykonajte kontrolu páčky plynu a poistky páčky plynu. Pozrite si časť <i>Kontrola páčky plynu a poistky páčky plynu na strane 104.</i>	Vykonajte kontrolu štartéra, šnúry štartéra a vratnej pružiny.	Vykonajte kontrolu náboja spojky, bubna spojky a pružiny spojky.
Uistíte sa, že jednotky na tlmenie vibrácií nie sú poškodené.	Namažte ihlové ložisko. Pozrite si časť <i>Mazanie ihlového ložiska na strane 111.</i>	Vyčistíte zapaľovaciu sviečku. Pozrite si časť <i>Kontrola zapaľovacej sviečky na strane 107.</i>
Vyčistíte a skontrolujete brzdu reťaze. Pozrite si časť <i>Kontrola brzdy reťaze na strane 103.</i>	Odstráňte ostriny z hrán vodiacej lišty. Pozrite si časť <i>Kontrola predného chrániča ruky a aktivácia brzdy reťaze na strane 103.</i>	Vyčistíte vonkajšie časti karburátora.
Vykonajte kontrolu zachytávača reťaze. Pozrite si časť <i>Kontrola zachytávača reťaze na strane 104.</i>	Očistíte alebo vymeňte sitko na ochranu pred iskrami v tlmiči.	Skontrolujte palivový filter a palivovú hadicu. V prípade potreby ho vymeňte.
Otočte vodiacu lištu, skontrolujte mazačací otvor a vyčistíte drážku vo vodiacej lište. Pozrite si časť <i>Kontrola vodiacej lišty na strane 111.</i>	Vyčistíte oblasť karburátora.	Skontrolujte všetky káble a pripojenia.
Zaistíte, aby do vodiacej lišty a na reťaz pily prúdilo dostatočné množstvo oleja.	Vyčistíte vzduchový filter alebo ho vymeňte. Pozrite si časť <i>Čistenie vzduchového filtra na strane 107.</i>	Vyprázdnite palivovú nádrž.
Skontrolujte reťaz pily. Pozrite si časť <i>Kontrola rezného zariadenia na strane 111.</i>	Vyčistíte oblasť medzi rebrami valca.	Vyprázdnite nádrž na olej.
Naostrite reťaz pily a skontrolujte jej napnutie. Pozrite si časť <i>Ostrenie reťaze pily na strane 108.</i>		
Skontrolujte hnacie koliesko reťaze. Pozrite si časť <i>Kontrola prstenca na strane 111.</i>		
Vyčistíte nasávanie vzduchu štartéra.		
Skontrolujte, či sú matice a skrutky dotiahnuté.		

Denná údržba	Týždenná údržba	Mesačná údržba
Skontrolujte vypínač. Pozrite si časť <i>Kontrola prepínača spustenia/zastavenia na strane 104.</i>		
Skontrolujte, či nedochádza k úniku paliva z motora, nádrže alebo palivových vedení.		
Presvedčte sa, či sa reťaz píly neotáča, keď motor beží na voľnoběžných otáčkach.		
Uistite sa, či ochranný kryt pravej ruky nie je poškodený.		
Uistite sa, že je tlmič výfuku správne pripojený, nie je poškodený a že nechýbajú žiadne časti tlmíča výfuku.		

## Údržba a kontroly bezpečnostných zariadení výrobku

### Kontrola brzdového pásu

1. Z brzdy reťaze a bubna spojky odstráňte kefkou všetky piliny, živicu a špinu. Špina a opotrebenie môžu zhoršiť funkčnosť brzdy.

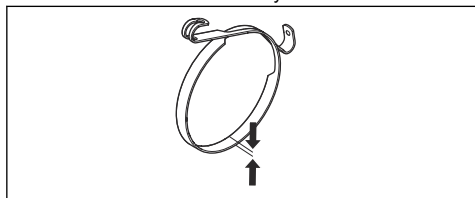

2. Skontrolujte brzdový pás. Brzdový pás musí byť v najtenšom bode hrubý minimálne 0,6 mm/ 0,024 palca.

### Kontrola predného chrániča ruky a aktivácia brzdy reťaze

1. Uistite sa, že predný chránič ruky nie je poškodený a že na ňom nie sú žiadne viditeľné nedostatky, napr. praskliny.
2. Uistite sa, že sa predný chránič ruky voľne pohybuje a že je bezpečne pripevnený ku krytu spojky.

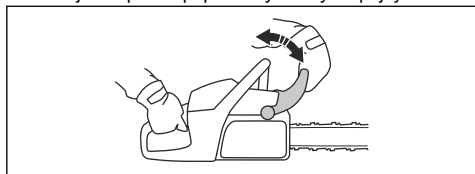

3. Držte výrobok oboma rukami nad pňom alebo iným stabilným povrchom.



**VÝSTRAHA:** Motor musí byť vypnutý.

4. Pustite prednú rukoväť a nechajte špičku vodiacej lišty klesnúť na pň.

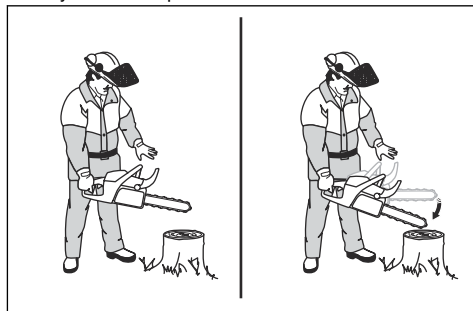

5. Uistite sa, že brzda reťaze zaberá, keď sa špička vodiacej lišty dotkne pňa.

### Kontrola brzdy reťaze

1. Zapnite výrobok. Pokyny nájdete v časti *Zapnutie výrobku na strane 93.*



**VÝSTRAHA:** Presvedčte sa, že sa reťaz píly nedotýka zeme ani iných predmetov.

2. Pevne držte výrobok.

3. Pridajte plný plyn a naklonením ľavého zápästia na predný chránič ruky zapnite brzdú reťaze. Reťaz pily sa musí okamžite zastaviť.

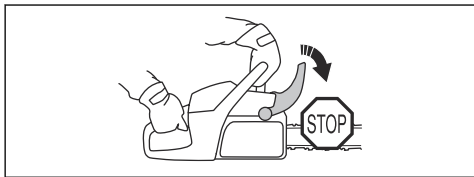

**VÝSTRAHA:** Nepustíte prednú rukoväť.

### Kontrola páčky plynu a poistky páčky plynu

1. Skontrolujte, či sa páčka plynu a poistka páčky plynu pohybujú voľne a či vratná pružina funguje správne.

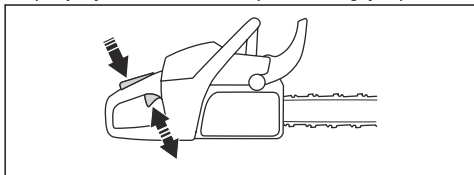

2. Stlačte poistku páčky plynu a uistite sa, či sa po uvoľnení vráti do východiskovej polohy.

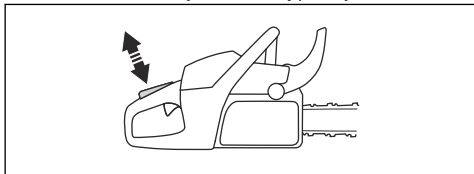

3. Uistite sa, že je páčka plynu zablokovaná v polohe voľnobehu, keď je poistka páčky plynu uvoľnená.

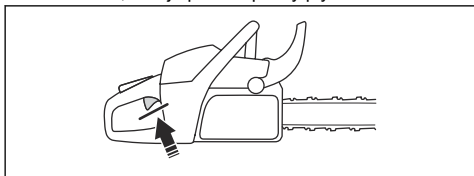

4. Naštartujte výrobok a pridajte plný plyn.
5. Uvoľnite páčku plynu a skontrolujte, či sa reťaz pily zastaví a zostane stát'.



**VÝSTRAHA:** Ak sa reťaz pily pretáča, aj keď je páčka plynu v polohe voľnobehu, obráťte sa na servisného predajcu.

### Kontrola zachytávača reťaze

1. Uistite sa, že zachytávač reťaze nie je poškodený.

2. Uistite sa, že je zachytávač reťaze stabilný a pripravený k telu produktu.

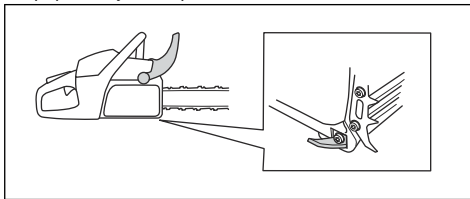

### Kontrola ochranného krytu pravej ruky

- Uistite sa, či ochranný kryt pravej ruky nie je poškodený a či na ňom nie sú žiadne viditeľné nedostatky, napr. praskliny.

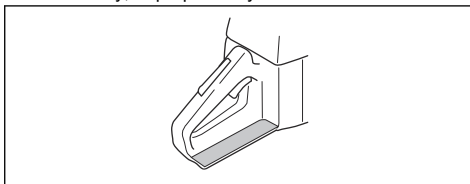

### Kontrola systému na tlmenie vibrácií

1. Uistite sa, že jednotky na tlmenie vibrácií nie sú poškodené ani deformované.
2. Uistite sa, že sú jednotky na tlmenie vibrácií správne pripojené k motoru a rukoväti.

Informácie o umiestnení systému na tlmenie vibrácií na vašom výrobku nájdete v časti *Prehľad výrobku na strane 81*.

### Kontrola prepínača spustenia/zastavenia

1. Naštartujte motor.
2. Prepnete prepínač štart/stop do polohy STOP. Motor musí zastaviť.

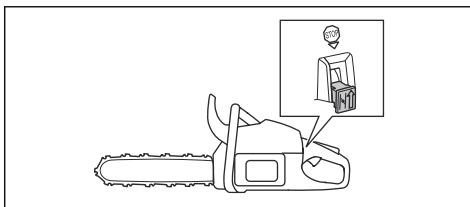

### Kontrola tlmíča výfuku



**VÝSTRAHA:** Nepoužívajte produkt s chybným tlmíčom výfuku ani tlmíčom výfuku, ktorý je v zlom stave.



**VÝSTRAHA:** Nepoužívajte výrobok, ak sítko lapača iskier na tlmíči výfuku chýba alebo je poškodené.

1. Skontrolujte, či tlmič výfuku nie je poškodený ani chybný.
2. Skontrolujte, či je tlmič výfuku správne pripevnený k výrobku.

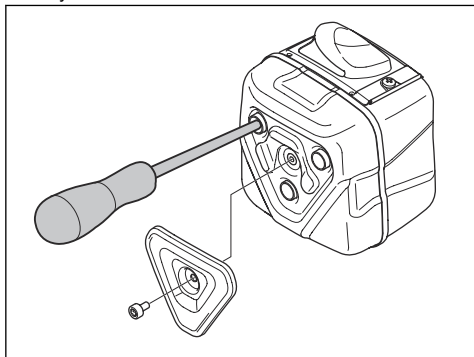

3. Ak je výrobok vybavený špeciálnym sitkom lapača iskier, sitko lapača iskier raz týždenne vyčistite.

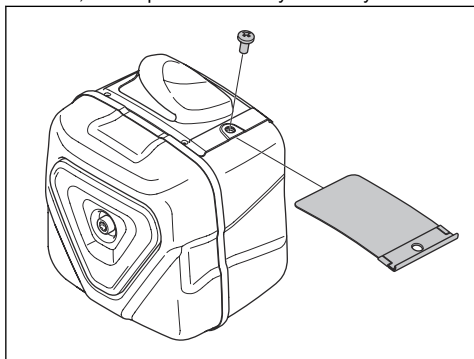

4. Poškodené sitko lapača iskier vymeňte.



**VAROVANIE:** Ak je kryt na ochranu pred iskrami zanesený, výrobok sa bude prehrievať, čo spôsobuje poškodenie valca a piesta.

## Nastavenie karburátora

Z dôvodu právnych predpisov o ochrane životného prostredia a emisií má váš výrobok obmedzenia na skrutkách nastavenia karburátora. Znižuje sa tým objem škodlivých výfukových plynov, ktoré vytvára váš

výrobok. Nastavovacie skrutky môžete otočiť maximálne o 1/2 otáčky.

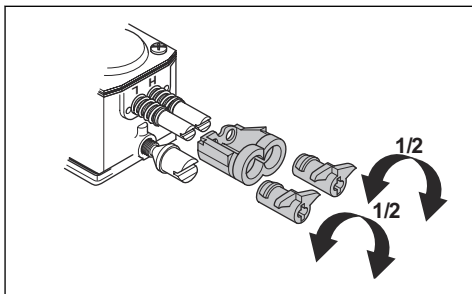

## Základné nastavenie a zábeh

Základné nastavenia karburátora sa vykonávajú vo výrobe. Informácie o odporovaných voľnobežných otáčkach nájdete v časti *Technické údaje na strane 115*.



**VAROVANIE:** Počas prvých 10 hodín prevádzky nepoužívajte výrobok pri príliš vysokých otáčkach.



**VAROVANIE:** Ak sa reťaz píly otáča pri voľnobežných otáčkach, otáčajte skrutkou voľnobežných otáčok proti smeru hodinových ručičiek, kým sa reťaz píly nezastaví.

## Nastavenie ihly nízkych otáčok (L)

- Otočte ihlu nízkych otáčok v smere hodinových ručičiek až nadoraz.

**Poznámka:** Ak má výrobok zlú akceleráciu alebo ak nie sú správne voľnobežné otáčky, otočte ihlu nízkych otáčok proti smeru hodinových ručičiek. Otáčajte ihlu nízkych otáčok dovtedy, kým nedosiahnete správnu akceleráciu a voľnobežné otáčky.

## Nastavenie skrutky voľnobežných otáčok (T)

1. Zapnite výrobok.
2. Otáčajte skrutku nastavenia voľnobežných otáčok v smere hodinových ručičiek, až kým sa reťaz píly nezačne otáčať.
3. Otáčajte skrutku voľnobežných otáčok proti smeru hodinových ručičiek, kým sa reťaz píly nezastaví.

**Poznámka:** Voľnobežné otáčky sú správne nastavené vtedy, keď motor beží správne vo všetkých polohách. Voľnobežné otáčky tiež musia byť značne nižšie ako otáčky, pri ktorých sa začne pohybovať reťaz píly.



**VÝSTRAHA:** Ak sa pri otáčaní skrutky voľnobežných otáčok reťaz pily nezastaví, obráťte sa na servisného predajcu. Nepoužívajte výrobok, kým nebol správne nastavený.

## Nastavenie ihly vysokých otáčok (H)

Motor je v továrni nastavený na prevádzku v nadmorskej výške na úrovni hladiny mora. Vo vyššej nadmorskej výške, v inom podnebí alebo iných teplotách môže byť potrebné upraviť nastavenie ihly vysokých otáčok.

- Na nastavenie otočte ihlu vysokých otáčok.



**VAROVANIE:** Nepretáčajte skrutku ihly vysokých otáčok cez značku obmedzenia nastavenia. Môže tak dôjsť k poškodeniu piesta alebo valca.

## Kontrola správneho nastavenia karburátora

- Uistite sa, že ma výrobok správnu akceleráciu.
- Uistite sa, že výrobok pri plnom plyne pracuje na 4 doby.
- Skontrolujte, či sa pri voľnobežných otáčkach neotáča reťaz pily.
- Ak sa výrobok nedá ľahko spustiť alebo má nižšiu akceleráciu, upravte ihly nízkych a vysokých otáčok.



**VAROVANIE:** Nesprávne nastavenie môže spôsobiť poškodenie motora.

## Výmena prerhnutej alebo opotrebovanej šnúry štartéra

1. Uvoľníte skrutky na kryte štartéra.
2. Odstráňte kryt štartéra.

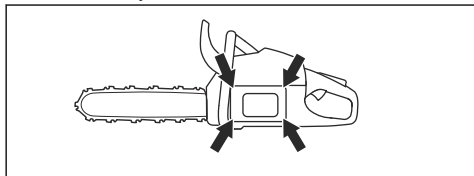

3. Šnúru štartéra vytiahnite približne 30 cm/12 palcov a vložte ju do zárezu na kladke.

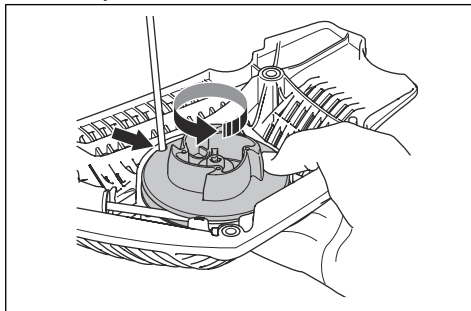

4. Nechajte kladku pomaly sa otáčať dozadu, aby sa uvoľnila vratná pružina.
5. Odstráňte strednú skrutku spolu s remenicou.



**VÝSTRAHA:** Pri výmene vratnej pružiny alebo šnúry štartéra musíte byť opatrní. Počas navijania v kryte štartéra je vratná pružina napnutá. Ak nebudete opatrní, môže sa vysunúť a spôsobiť zranenie. Noste ochranné okuliare a rukavice.

6. Vyberte použitú šnúru štartéra z rukoväti a kladky.
7. Pripevnite novú šnúru štartéra ku kladke. Otočte šnúru štartéra približne 3 otočky okolo kladky.
8. Pretiahnite šnúru štartéra cez otvor v kryte štartéra a rukoväť šnúry štartéra.
9. Upevnite stredovú skrutku do stredu remenice.

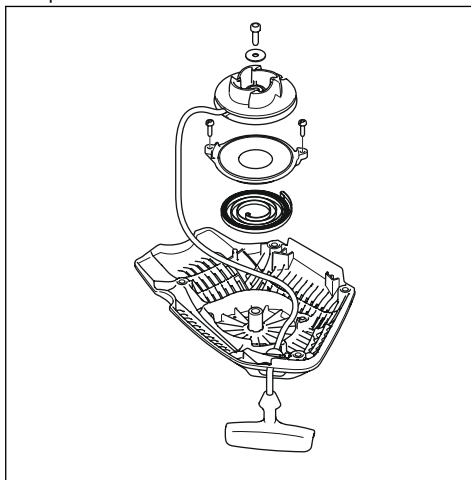

10. Na konci šnúry štartéra urobte pevný uzol.

## Napnutie vratnej pružiny

1. Vložte šnúru štartéra do zárezu na kladke.

- Otočte kladku približne o 2 otočky v smere hodinových ručičiek.
- Vytiahnite rukoväť šnúry štartéra a úplne vytiahnite šnúru štartéra.
- Dajte palec na kladku.
- Uvoľnením palca uvoľníte šnúru štartéra.
- Skontrolujte, či môžete otočiť kladku o 1/2 otočky po úplnom vytiahnutí šnúry štartéra.

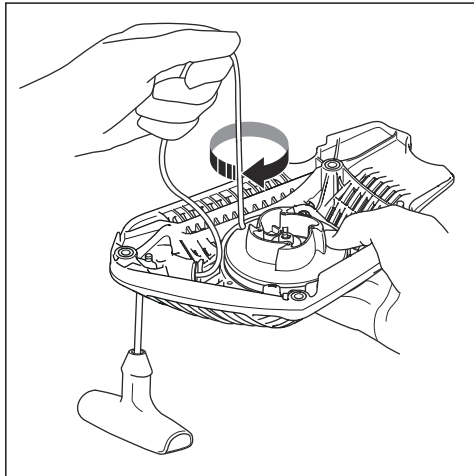

## Montáž krytu štartéra na výrobok

- Vytiahnite šnúru štartéra a položte štartér na miesto na klukovej skrini.
- Pomaly uvoľňte šnúru štartéra tak, aby sa kladka zachytila západkami.
- Utiahnite skrutky, ktoré pridržiavajú štartér.

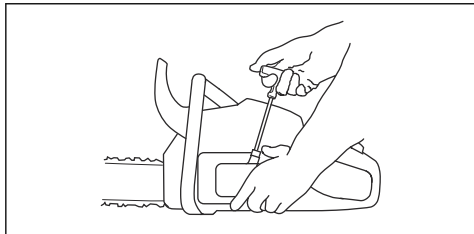

## Čistenie vzduchového filtra

Pravidelne čistite vzduchový filter od nečistôt a prachu. Tým sa zabráni poruche karburátora, problémom pri štarte, strate výkonu motora, opotrebovaniu častí motora a väčšej spotrebe paliva ako zvyčajne.

- Zložte kryt valca a vzduchový filter.
- Pomocou kefy alebo potrasením vyčistíte vzduchový filter. Na úplné vyčistenie použite čistiaci prostriedok a vodu.

**Poznámka:** Vzduchový filter, ktorý bol používaný dlhší čas, nemožno úplne vyčistiť. Pravidelne vymieňajte vzduchový filter a vždy vymeňte poškodený vzduchový filter.

- Nasadte vzduchový filter a uistite sa, že tesne prilieha k držiaku filtra.

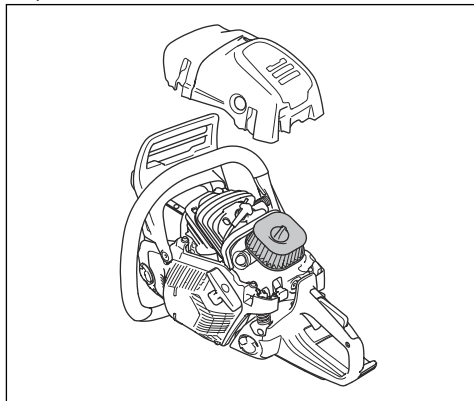

**Poznámka:** Kvôli rôznym pracovným podmienkam, podnebiu alebo ročným obdobiam možno váš výrobok používať s rôznymi typmi vzduchových filtrov. Ak potrebujete ďalšie informácie, obráťte sa na servisného predajcu.

## Kontrola zapáľovacej sviečky



**VAROVANIE:** Použite zapáľovacie sviečky s rezistorom, aby ste predišli problémom počas prevádzky a trvalému poškodeniu zapáľovacieho systému. Používajte iba zapáľovacie sviečky odporúčané spoločnosťou Husqvarna, pozrite si *Technické údaje na strane 115*.

- Ak má motor slabý výkon, ťažko sa štartuje alebo pri voľnobežných otáčkach nefunguje správne, skontrolujte zapáľovaciu sviečku.
- Ak chcete znížiť riziko prítomnosti neželaného materiálu na elektródach zapáľovacej sviečky, postupujte takto:
  - Uistite sa, že voľnobežné otáčky sú správne nastavené.
  - Uistite sa, že používate správnu zmes paliva.
  - Uistite sa, že je čistý vzduchový filter.

- Ak je zapaľovacia sviečka znečistená, očistíte ju a skontrolujete, či je medzera medzi elektródami správna. Pozrite si časť *Technické údaje na strane 115*.

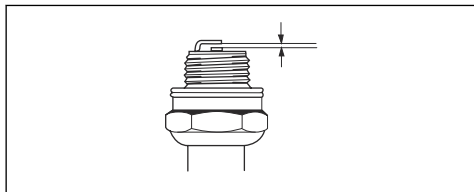

- V prípade potreby vymeňte zapaľovaciu sviečku.

## Ostrenie reťaze píly

### Informácie o vodiacej lište a reťazi píly



**VÝSTRAHA:** Pri používaní alebo vykonávaní údržby reťaze píly používajte ochranné rukavice. Nepohyblivá reťaz píly môže tiež spôsobiť zranenia.

Opotrebovanú alebo poškodenú vodiacu lištu alebo reťaz píly nahradte niektorou z kombinácií vodiacej lišty a reťaze píly odporúčanou spoločnosťou Husqvarna. Je to nevyhnutné na zachovanie bezpečnostných funkcií výrobku. Pozrite si časť *Príslušenstvo na strane 116* so zoznamom odporúčaných kombinácií lišt a reťazi.

- Dĺžka vodiacej lišty, palce/cm. Informácie o dĺžke vodiacej lišty sa zvyčajne nachádzajú na zadnom konci vodiacej lišty.

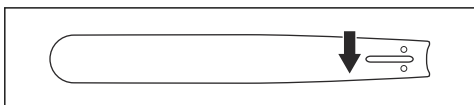

- Počet zubov na ozubenom koliesku lišty (T).

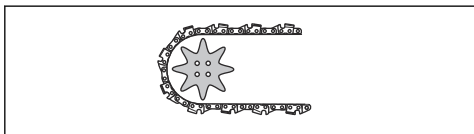

- Rozstup reťaze (palce). Vzdialenosť medzi hnacími článkami reťaze sa musí zhodovať so vzdialenosťami zubov na ozubenom koliesku vodiacej lišty a hnacom ozubenom koliesku.

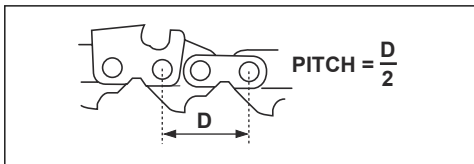

- Počet vodiacich článkov. Počet vodiacich článkov je určený typom vodiacej lišty.

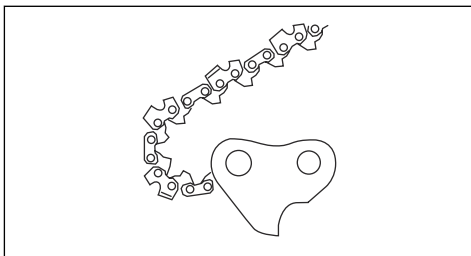

- Šírka drážky v lište, (palce/mm). Šírka drážky vo vodiacej lište musí byť rovnaká ako šírka vodiacich článkov reťaze.

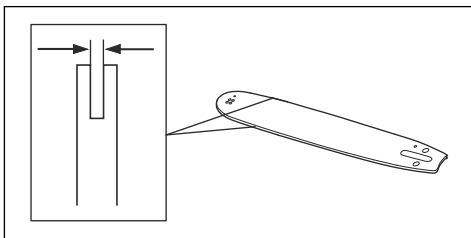

- Otvor mazania reťaze a otvor pre napínač reťaze. Vodiaca lišta sa musí zhodovať s výrobkom.

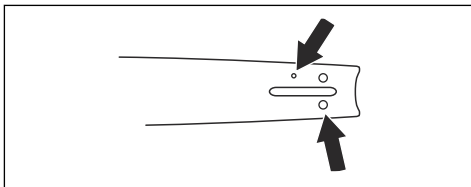

- Šírka vodiaceho článku (mm/palce).

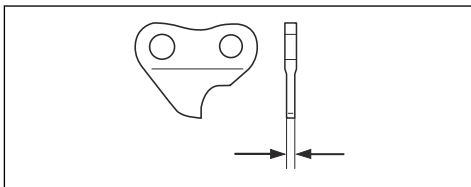

### Všeobecné informácie o spôsobe ostrenia rezacích zubov

Nepoužívajte tupú reťaz píly. Ak je reťaz píly tupá, musíte vyvinúť väčší tlak, aby vodiaca lišta prešla cez drevo. Veľmi tupá reťaz píly nevytvára žiadne triesky, iba piliny.

Ostrá reťaz píly si vytvorí cestu drevom a tvorí dlhé, hrubé triesky.

Rezací zub predstavuje reznú časť reťaze píly a tvorí ho samotný rezací zub (A) a mierka hĺbky (B). Výškový

rozdiel medzi týmito dvomi prvkami predstavuje hĺbku rezu (nastavenie mierky hĺbky).

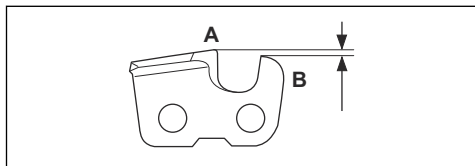

Pri ostrení rezacieho zuba zohľadnite nasledovné:

- Uhol brúsenia.

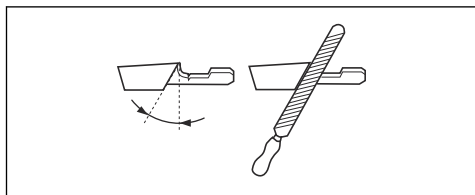

- Uhol rezania.

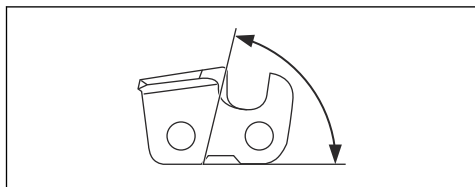

- Poloha pilníka.

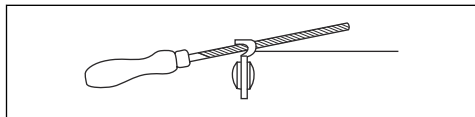

- Priemer okrúhleho pilníka.

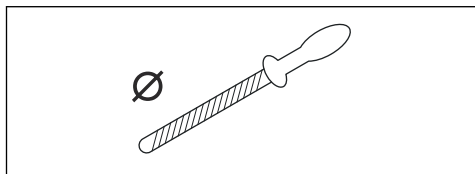

Nie je jednoduché správne nabrúsiť reťaz pily bez správneho vybavenia. Použite brúsnu mierku Husqvarna. Umožní vám to dosiahnuť maximálny rezný výkon a minimalizovať riziko spätného nárazu.



**VÝSTRAHA:** Pri nedodržaní pokynov na ostrenie sa značne zvyšuje sila spätného nárazu.

**Poznámka:** Informácie o ostrení reťaze pily nájdete v časti *Ostrenie reťaze pily na strane 108*.

## Ostrenie rezacích zubov

1. Na ostrenie rezacích zubov používajte okrúhly pilník a brúsnu mierku.

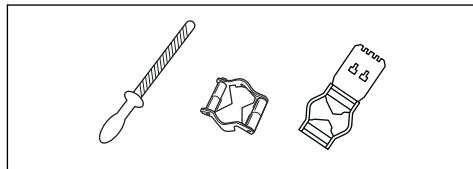

**Poznámka:** Pozrite si časť *Príslušenstvo na strane 116* s informáciami o tom, ktorý pilník a brúsnu mierku odporúča spoločnosť Husqvarna na vašu reťaz pily.

2. Brúsnu mierku správne priložte na rezací zub. Pozrite si pokyny dodávané s brúsnu mierkou.
3. Pilníkom prechádzajte z vnútornej strany rezacích zubov smerom von. Pri ťahaní zmenšíte tlak na pilník.

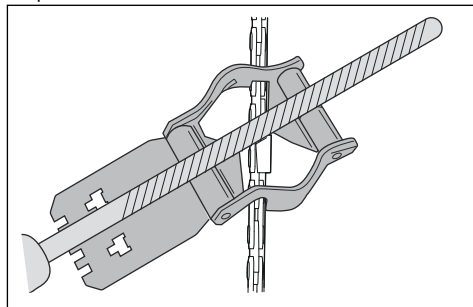

4. Odstráňte materiál z jednej strany všetkých rezacích zubov.
5. Výrobok otočte a odstráňte materiál na druhej strane.
6. Uistite sa, či majú všetky rezacie zuby rovnakú dĺžku.

## Všeobecné informácie o tom, ako upraviť nastavenie mierky hĺbky

Nastavenie mierky hĺbky (C) sa zmenší, keď naostríte rezací zub (A). Na zaistenie maximálneho rezného výkonu musíte zbrúsiť materiál z mierky hĺbky (B), aby ste si zaistili odporúčané nastavenie mierky hĺbky. Pozrite si časť *Príslušenstvo na strane 116* s pokynmi k zabezpečeniu správneho nastavenia mierky hĺbky reťaze pily.

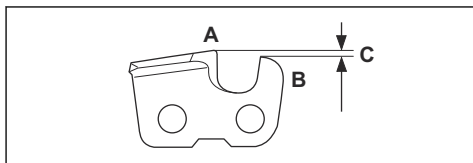



**VÝSTRAHA:** Ak je mierka hĺbky príliš veľká, zvýši sa nebezpečenstvo spätného nárazu!

## Úprava nastavenia mierky hĺbky

Skôr než nastavíte mierku hĺbky alebo naostríte rezacie zuby, pozrite si pokyny v časti *Ostreň rezacích zubov na strane 109*. Odporúčame, aby ste hĺbku rezu nastavili po každom treťom ostrení rezacích zubov.

Odporúčame, aby ste pri meraní hĺbky rezu používali našu mierku hĺbky obmedzovacích zubov, aby sa zaistila správna hĺbka rezu a správny uhol na vodiacej ploche.

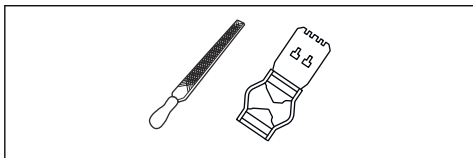

1. Na nastavenie mierky hĺbky použite plochý pilník a mierku hĺbky obmedzovacích zubov. Pri meraní hĺbky rezu používajte len mierku hĺbky obmedzovacích zubov Husqvarna, aby sa zaistila správna hĺbka rezu a správny uhol na vodiacej ploche.
2. Mierku hĺbky obmedzovacích zubov priložte na reťaz pily.

**Poznámka:** Pozrite si balenie s mierkou hĺbky obmedzovacích zubov, kde nájdete ďalšie informácie o tom, ako mierku používať.

3. Na zbrúsenie časti obmedzovacieho zubu, ktorý vyčnieva nad mierku hĺbky obmedzovacích zubov, používajte plochý pilník.

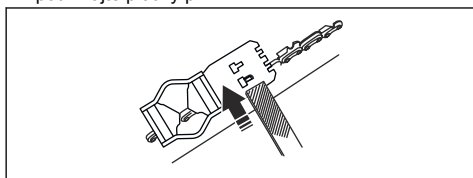

## Nastavenie napnutia reťaze pily



**VÝSTRAHA:** Reťaz pily s nesprávnym napnutím sa môže uvoľniť z vodiacej lišty a spôsobiť vážne poranenie alebo usmrtenie.

Reťaz pily sa pri používaní predlžuje. Reťaz pily pravidelne nastavujte.

1. Uvoľnite matice na lište, ktoré držia kryt spojky/brzdu reťaze. Použite kľúč.

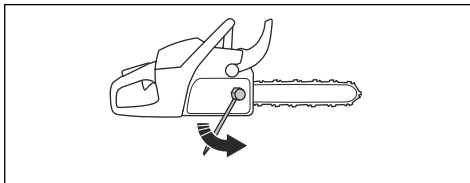

**Poznámka:** Niektoré modely majú iba jednu maticu na lište.

2. Rukou čo najviac utiahnite matice na lište.
3. Nadvihnite prednú časť vodiacej lišty a otočte skrutku na napínanie reťaze. Použite kľúč.
4. Napnite reťaz pily, aby bola utiahnutá voči vodiacej lište, ale aby sa stále dokázala ľahko pohybovať.

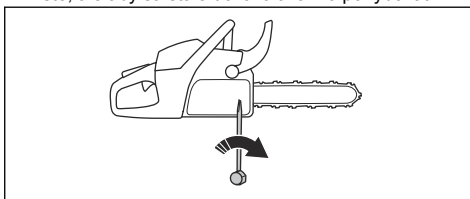

5. Kľúčom utiahnite matice na lište a súčasne dvíhajte prednú časť vodiacej lišty.
6. Skontrolujte, či môžete rukou voľne otáčať reťaz pily a či reťaz na vodiacej lište neprevisa.

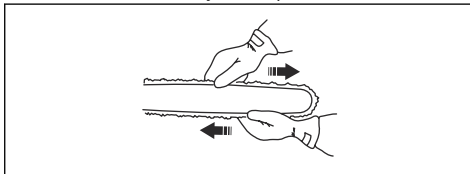

**Poznámka:** Pozrite si časť *Prehľad výrobku na strane 81*, kde nájdete informácie o polohe skrutky na napínanie reťaze na vašom výrobku.

## Kontrola mazania reťaze pily

1. Naštartujte výrobok a nechajte ho bežať na  $\frac{3}{4}$  plynu. Držte lištu približne 20 cm/8 palcov nad povrchom svetlej farby.

2. Ak je mazanie reťaze píly správne, po jednej minúte bude na tomto povrchu viditeľná zreteľná čiara od oleja.

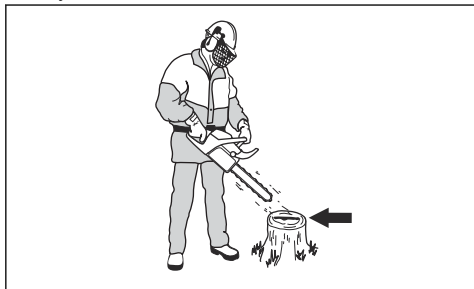

3. Ak mazanie reťaze nefunguje správne, skontrolujte vodiacu lištu. Pokyny nájdete v časti *Kontrola vodiacej lišty na strane 111*. Ak kroky údržby nepomáhajú, kontaktujte svojho servisného predajcu.

## Kontrola prstenca

Bubon spojky je vybavený vymeniteľným prstencom.

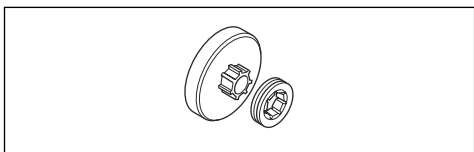

1. Skontrolujte, či prstenec nie je opotrebovaný. V prípade potreby ho vymeňte.
2. Prstenec vymeňte pri každej výmene reťaze píly.

## Mazanie ihlového ložiska

**Poznámka:** Raz týždenne namažte ihlové ložisko.

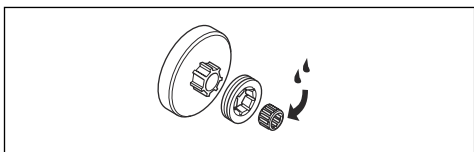

1. Predný chránič ruky potiahnite dozadu, aby sa deaktivovala brzda reťaze.
2. Povoľte matice na lište a odstráňte kryt spojky.

**Poznámka:** Niektoré modely majú iba jednu maticu na lište.

3. Odstráňte bubon spojky a namažte ihlové ložisko pomocou mazacej pištole. Používajte motorový olej alebo vysoko kvalitné mazivo na ložiská.

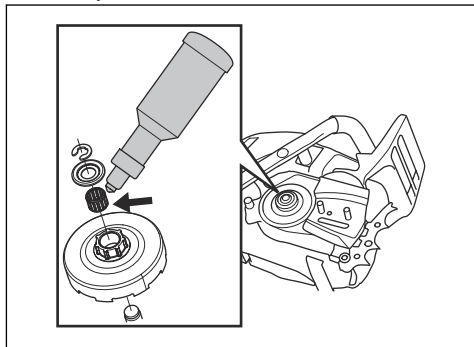

## Kontrola rezného zariadenia

1. Uistite sa, že v nitoch a spojoch nie sú žiadne praskliny a že nie sú žiadne nity voľné. V prípade potreby ich vymeňte.

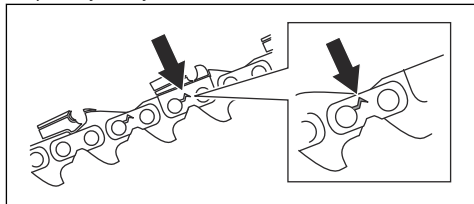

2. Skontrolujte, či sa reťaz píly ľahko ohýba. Ak je reťaz píly tuhá, vymeňte ju.
3. Porovnajte reťaz píly s novou reťazou píly, aby ste mohli určiť, či sú nity a spoje opotrebované.
4. Vymeňte reťaz píly, ak je najdlhšia časť rezacieho zuba menšia ako 4 mm/0,16 palca. Reťaz píly vymeňte aj v prípade, že sú na rezacích zuboch praskliny.

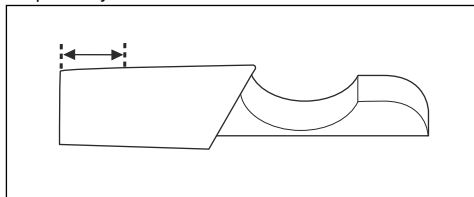

## Kontrola vodiacej lišty

1. Skontrolujte, či nie je zablokovaný olejový kanál. V prípade potreby ho vyčistite.

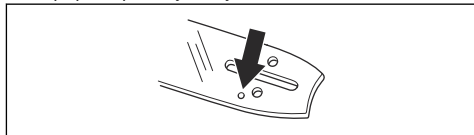

2. Skontrolujte, či sa na hranách vodiacej lišty nenachádzajú ostriny. Odstráňte ostriny pomocou pilníka.

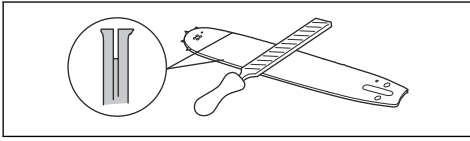

3. Vyčistite drážku na vodiacej lište.

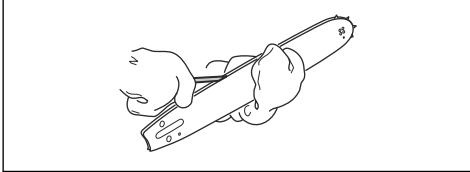

4. Skontrolujte, či drážka vo vodiacej lište nie je opotrebovaná. V prípade potreby vymeňte vodiacu lištu.

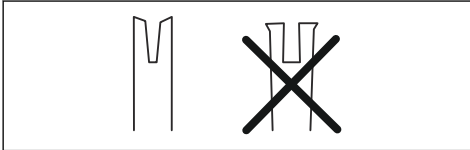

5. Skontrolujte, či špička vodiacej lišty nie je zdrsnená ani veľmi opotrebovaná.

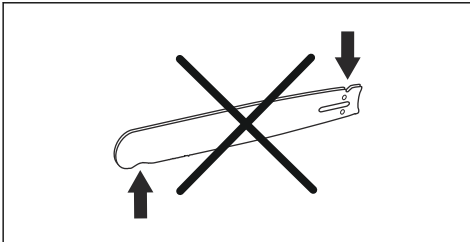

6. Skontrolujte, či sa ozubené koliesko lišty voľne otáča a či otvor na mazanie na ozubenom koliesku lišty nie je zablokovaný. Vyčistite a namažte ich, ak je to nutné.



7. Vodiacu lištu denne otáčajte, aby ste predĺžili jej životnosť.

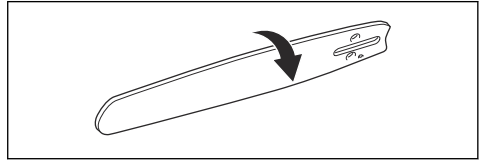

## Údržba na palivovej nádrže a nádrže na olej na mazanie reťaze

- Pravidelne vypúšťajte a vyčistite palivovú nádrž na olej na mazanie reťaze.
- Vymeňte palivový filter raz ročne alebo v prípade potreby častejšie.



**VAROVANIE:** Nečistoty v nádržiach spôsobujú poruchy.

## Úprava prietoku oleja na mazanie reťaze



**VÝSTRAHA:** Pred nastavovaním olejového čerpadla zastavte motor.

1. Otočte nastavovaciu skrutku pre olejové čerpadlo. Použite na to skrutkovač alebo kombinovaný kľúč.
  - a) Ak chcete znížiť prietok oleja na mazanie reťaze, otočte nastavovaciu skrutku v smere pohybu hodinových ručičiek.
  - b) Ak chcete zvýšiť prietok oleja na mazanie reťaze, otočte nastavovaciu skrutku proti smeru pohybu hodinových ručičiek.

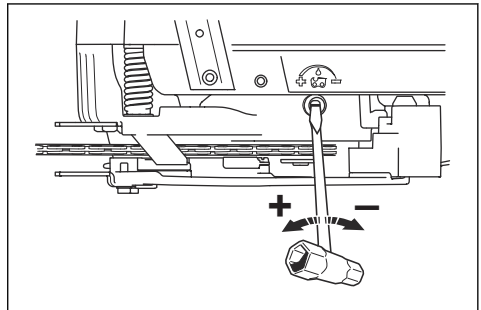

## Systém čistenia vzduchu

AirInjection™ je odstredivý systém čistenia vzduchu, ktorý odstraňuje prach a nečistoty skôr, než častice

zachytí vzduchový filter. Systém AirInjection™ predlžuje životnosť vzduchového filtra a motora.

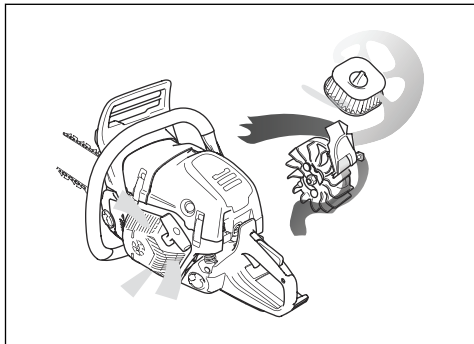

1. Kefkou očistite chladiaci systém raz týždenne alebo v prípade potreby aj častejšie.
2. Skontrolujte, či chladiaci systém nie je znečistený ani upchaný.



**VAROVANIE:** Znečistený alebo zablokovaný chladiaci systém má za následok prehriatie výrobku, čo môže spôsobiť poškodenie výrobku.

## Čistenie chladiaceho systému

Chladiaci systém udržuje teplotu motora na nižšej úrovni. Chladiaci systém zahŕňa nasávanie vzduchu na štartéri (A) a dosku na usmernenie vzduchu (B), západky na zotrvačníku (C), chladiace rebrá na valci (D) a kryt valca (E).

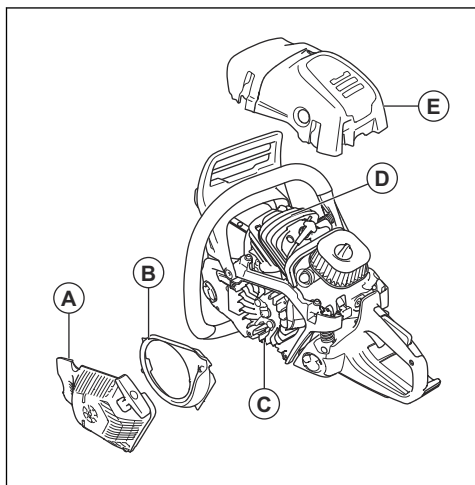

## Riešenie problémov

### Motor neštartuje

Diel výrobku na kontrolu	Možná príčina	Opatrenie
Západky štartéra	Západky štartéra sú zablokované.	Nastavte alebo vymeňte západky štartéra.
		Vyčistite okolie západiek.
		Obráťte sa na autorizovanú servisnú dielňu.
Palivová nádrž	Nesprávny typ paliva.	Vypustite palivovú nádrž a naplňte ju správnym palivom.
	Palivová nádrž je naplnená olejom na mazanie reťaze.	Ak ste sa pokúsili naštartovať výrobok, obráťte sa na servisného predajcu. Ak ste sa ešte nepokúsili naštartovať výrobok, vypustite palivovú nádrž.
Zapaľovanie, žiadna iskra	Zapaľovacia sviečka je špinavá alebo mokrá.	Uistite sa, že je zapaľovacia sviečka suchá a čistá.
	Medzi elektródami zapaľovacej sviečky je nesprávna medzera.	Vyčistite zapaľovaciu sviečku. Uistite sa, že je medzera medzi elektródou a zapaľovacou sviečkou správna a že používate odporúčaný alebo ekvivalentný typ zapaľovacej sviečky.
		Informácie o správnej medzere medzi elektródami nájdete v časti <i>Technické údaje na strane 115</i> .
Zapaľovacia sviečka a valec	Zapaľovacia sviečka je uvoľnená.	Utiahnite zapaľovaciu sviečku.
	Motor je zaplavený z dôvodu opakovaných štartov s plným sytičom po zapalovaní.	Vyberte a vyčistite zapaľovaciu sviečku. Výrobok umiestnite na stranu s otvorom zapaľovacej sviečky smerom od vás. 6 – 8-krát prudko potiahnite držadlo šnúry štartéra. Nainštalujte zapaľovaciu sviečku a naštartujte výrobok. Pozrite si časť <i>Zapnutie výrobku na strane 93</i> .

### Motor naštartuje, no znova sa vypne

Diel výrobku na kontrolu	Možná príčina	Opatrenie
Palivová nádrž	Nesprávny typ paliva.	Vypustite palivovú nádrž a naplňte ju správnym palivom.
Karburátor	Voľnobežné otáčky nie sú správne.	Obráťte sa na servisného predajcu.

Diel výrobku na kontrolu	Možná príčina	Opatrenie
Vzduchový filter	Zanesený vzduchový filter.	Vyčistite vzduchový filter alebo ho vymeňte.
Palivový filter	Zanesený palivový filter.	Vymeňte palivový filter.

## Preprava a uskladnenie

### Preprava a uskladnenie

- Pri uskladňovaní a preprave výrobku a paliva sa uistite, že nedochádza k úniku kvapaliny a výparov. Iskry alebo otvorené plamene, napr. z elektrických zariadení alebo bojlerov, môžu vyvolať požiar.
- Na uskladnenie a prepravu paliva vždy používajte schválené kanistre.
- Pred prepravou alebo pred dlhodobým skladovaním vyprázdňte palivovú nádrž a nádrž na olej na mazanie reťaze. Palivo a olej na mazanie reťaze zlikvidujte v príslušnom zariadení na likvidáciu.
- Pomocou prepravného krytu na výrobku zamedzte vzniku zranení alebo poškodenia výrobku. Aj nepohyblivá reťaz pily môže spôsobiť vážne zranenia.
- Zložte kryt zo zapaľovacej sviečky a aktivujte brzdu reťaze.
- Pred prepravou výrobok bezpečne upevnite.

### Príprava produktu na dlhodobé skladovanie

1. Pred demontážou produkt zastavte a nechajte ho vychladnúť.
2. Demontujte a vyčistite reťaz pily a drážku vo vodiacej lište.



**VAROVANIE:** Ak reťaz pily a vodiaca lišta nie sú čistené, môžu byť tuhé alebo zablokované.

3. Nasadte prepravný kryt.
4. Vyčistite výrobok. Pokyny nájdete v časti *Plán údržby na strane 102*.
5. Vykonaajte kompletný test výrobku.

## Technické údaje

### Technické údaje

	Husqvarna 585	Husqvarna 592 XP	Husqvarna 592 XPG
<b>Motor</b>			
Objem valca, cm <sup>3</sup>	86,0	92,7	92,7
Voľnobežné otáčky, ot./min	2800	2800	2800
Max. výkon motora podľa normy ISO 7293, kW/hp pri ot./min.	5,1/6,9 pri 9600	5,6/7,6 pri 9600	5,6/7,6 pri 9600
<b>Systém zapaľovania<sup>9</sup></b>			
Zapaľovacia sviečka	NGK CMR6H	NGK CMR6H	NGK CMR6H
Vzdialenosť elektród, mm	0,5	0,5	0,5
<b>Systém paliva a mazania</b>			
Objem palivovej nádrže, l/cm <sup>3</sup>	0,86/860	0,86/860	0,86/860
Objem nádrže na olej, l/cm <sup>3</sup>	0,42/420	0,42/420	0,42/420

<sup>9</sup> Vždy používajte odporúčaný typ zapaľovacej sviečky! Nesprávna zapaľovacia sviečka môže vážne poškodiť piest/valec.

	Husqvarna 585	Husqvarna 592 XP	Husqvarna 592 XPG
Typ olejového čerpadla	Nastavitelný	Nastavitelný	Nastavitelný
<b>Hmotnosť</b>			
Hmotnosť, kg	7,5	7,4	7,6
<b>Emisie hluku<sup>10</sup></b>			
Nameraná úroveň hlučnosti dB(A)	118	118	118
Zaručená L <sub>WA</sub> úroveň hlučnosti dB(A)	119	119	119
<b>Úrovne hlučnosti<sup>11</sup></b>			
Ekvivalentná úroveň akustického tlaku pri uchu používateľa, dB(A)	112	112	112
<b>Stupne vibrácií, a<sub>hveq</sub><sup>12</sup></b>			
Predná rukoväť, m/s <sup>2</sup>	6,6	6,6	6,6
Zadná rukoväť, m/s <sup>2</sup>	5,3	5,3	5,3
<b>Reťaz pily/vodiaca lišta</b>			
Typ hnacieho kolieska/počet zubov	Rim/7	Rim/7	Rim/7
Rýchlosť reťaze pily pri 133 % maximálnych otáčkach motora, m/s.	30,6	30,6	30,6

## Príslušenstvo

### Odporúčané rezné zariadenia

Bezpečnosť modelov reťazových píl Husqvarna 585, 592 XP, 592 XPG bola posúdená podľa normy EN ISO 11681-1:2011 (Stroje pre lesníctvo – Bezpečnostné požiadavky a testovanie prenosných reťazových píl) a spĺňajú bezpečnostné požiadavky, ak sú vybavené nižšie uvedenými kombináciami vodiacej lišty a reťaze pily.

### Polomer spätného nárazu a konca vodiacej lišty

Polomer konca vodiacej lišty pre ozubenú vodiacu lištu je určený počtom zubov (napríklad 10 T). Polomer konca vodiacej lišty pre pevnú vodiacu lištu je určený veľkosťou polomeru vodiacej lišty. Ako dĺžku danej vodiacej lišty môžete použiť vodiacu lištu s menším polomerom vodiacej lišty, ako je uvedené.

<sup>10</sup> Emisie hluku v prostredí merané ako akustický výkon (LWA) v súlade so smernicou ES 2000/14/ES.

<sup>11</sup> Podľa normy ISO 22868 sa ekvivalentná hladina akustického tlaku vypočíta ako časovo vážená celková energia pre jednotlivé hladiny akustického tlaku za rôznych pracovných podmienok. Typický štatistický rozptyl hladiny akustického tlaku je štandardná odchýlka 1 dB (A).

<sup>12</sup> Podľa normy ISO 22867 sa ekvivalentná hladina vibrácií vypočíta ako časovo vážená celková energia pre jednotlivé hladiny vibrácií za rôznych pracovných podmienok. Uvádzané údaje pre ekvivalentnú hladinu vibrácií majú typický štatistický rozptyl (štandardnú odchýlku) 1 m/s<sup>2</sup>.

Vodiaca lišta				Reťaz pily	
Dĺžka, palce/cm	Delenie, palce	Mierka, palce/mm	Max. polomer špičky	Typ	Dĺžka, vodiace články (počet)
18/46	3/8	0,058/1,5	11 T alebo 34 mm	Husqvarna S85 Husqvarna C85	68
20/50			34 mm		72
24/61					84
28/71					92
30/76					102
32/81					105
36/91			11T		115





Použiteľná rezná dĺžka je zvyčajne o 1 palec kratšia ako nominálna dĺžka vodiacej lišty.

používať mierku pilníka Husqvarna. Katalógové čísla sú uvedené v tabuľke nižšie.

## Zariadenie a uhly brúsenia

Použitím brúsnej mierky Husqvarna získate správne uhly brúsenia. Na ostrenie reťaze pily odporúčame vždy

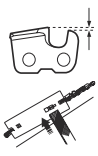
Ak neviete, ako zistiť reťaz pily, ktorú používate na reťazovej pile, viac informácií nájdete na webovej lokalite [www.husqvarna.com](http://www.husqvarna.com).

					
C85	5,5 mm/7/32 palcov	586 93 85-01	0,65 mm/0,025 palca	30°	60°
S85	5,5 mm/7/32 palcov	586 93 85-01	0,65 mm/0,025 palca	30°	60°

# Vyhlásenie o zhode

## Vyhlásenie o zhode EÚ

My, spoločnosť **Husqvarna AB**, SE-561 82 Huskvarna, Švédsko, tel.: +46-36-146500, vyhlasujeme s plnou zodpovednosťou, že výrobok:

<b>Popis</b>	Reťazové píly pre lesné služby
<b>Značka</b>	Husqvarna
<b>Typ/model</b>	585, 592 XP, 592 XPG
<b>Identifikácia</b>	Výrobné čísla od roku 2020 a novšie

plne spĺňa nasledujúce smernice a nariadenia EÚ:

Nariadenie	Popis
2006/42/ES	„o strojových zariadeniach“
2014/30/EÚ	„o elektromagnetickej kompatibilite“
2000/14/ES	„týkajúca sa emisie hluku v prostredí pochádzajúceho zo zariadení používaných vo voľnom priestranstve“
2011/65/EÚ	„o obmedzení používania určitých nebezpečných látok v elektrických a elektronických zariadeniach“

a že sa pri ňom uplatňujú nasledujúce normy a technické špecifikácie: EN ISO 12100:2010, EN ISO 14982:2009, EN ISO 11681-1:2011, EN IEC 63000:2018.

Číslo certifikátu: 0404/21/2553

Notifikovaný orgán: Spoločnosť 0404, RISE SMP Svensk Maskinprovning AB, Box 7035, SE-750 07 Uppsala, Sweden vykonala typovú skúšku ES v súlade so smernicou o strojných zariadeniach (2006/42/ES) článok 12, bod 3b, príloha IX v mene spoločnosti Husqvarna AB.

RISE SMP Svensk Maskinprovning AB, Box 7035, SE-750 07 Uppsala, Sweden osvedčil zhodu so smernicou Rady 2000/14/ES, posudzovanie zhody: Príloha V.

Informácie týkajúce sa emisie hluku nájdete v časti *Technické údaje na strane 115*.

Huskvarna, 2022-01-20

Pär Martinsson, manažér vývoja spoločnosti Husqvarna AB

Zodpovedný za technickú dokumentáciu



## Obsah

Úvod.....	119	Odstraňování problémů.....	152
Bezpečnost.....	121	Přeprava a skladování.....	153
Montáž.....	127	Technické údaje.....	153
Provoz.....	128	Příslušenství.....	154
Údržba.....	139	Prohlášení o shodě.....	156

## Úvod

### Popis výrobku

Husqvarna 585, 592 XP, 592 XPG jsou modely řetězové pily se spalovacím motorem.

Nepřetržitě pracujeme na tom, abychom zvýšili vaši bezpečnost a efektivitu při používání. Další informace získáte u svého servisního prodejce.

### Zamýšlené použití

Tato řetězová pila pro lesní hospodářství je určena pro lesní práce, např. pro kácení, odvětvování a řezání.

**Povšimněte si:** Věk pro používání výrobku může být omezen místními předpisy.

### Popis výrobku

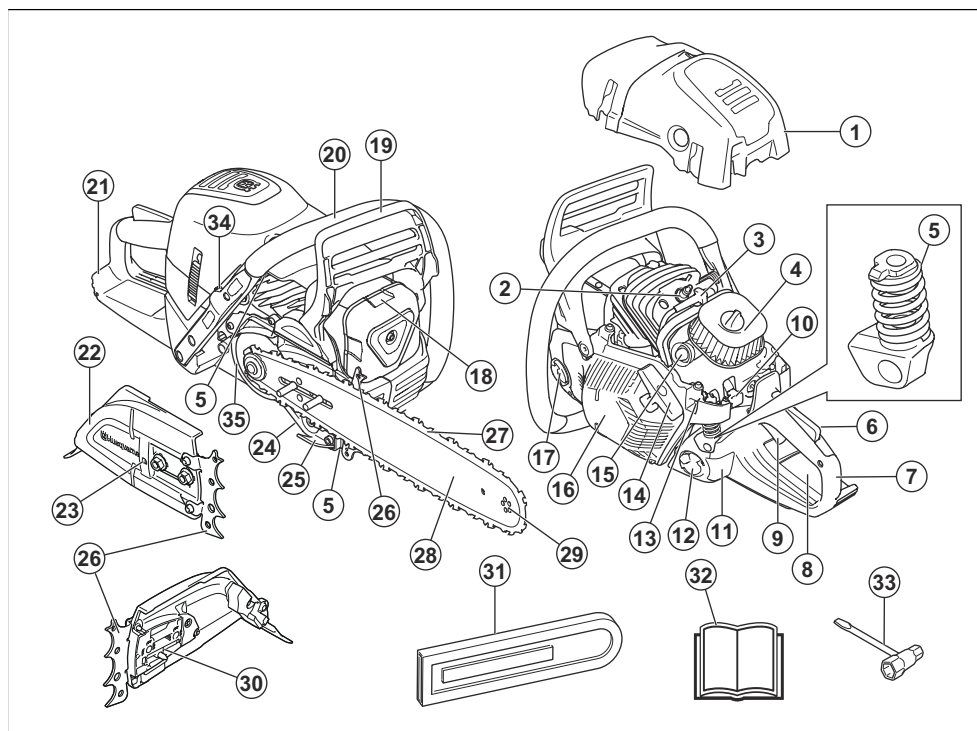

1. Kryt válce
2. Zapalovací svíčka
3. Koncovka kabelu zapalovací svíčky
4. Vzduchový filtr
5. Systém tlumení vibrací, 3 jednotky
6. Pojistka páčky plynu
7. Zadní rukojeť
8. Informační a výstražný štítek
9. Páčka plynu
10. Vypínání (sytič na modelu 585)

11. Okénko hladiny paliva
12. Palivová nádrž
13. Seřízení karburátoru (585)
14. Rukojeť startéru
15. Pomocná palivová pumpička
16. Kryt startéru
17. Nádrž oleje na mazání řetězu
18. Tlumič výfuku
19. Brzda řetězu a ochranný kryt levé ruky
20. Přední rukojeť
21. Ochranný kryt pravé ruky
22. Kryt spojky
23. Šroub napínače řetězu
24. Seřizovací šroub olejového čerpadla
25. Zachycovač řetězu
26. Zubová opěrka
27. Řetěz pily
28. Vodicí lišta
29. Řetězové kolečko na špičce lišty
30. Trn napínače řetězu
31. Přepavní kryt
32. Návod k používání
33. Kombinovaný klíč
34. Spínač pro vyhřívané rukojeti (592 XPG)
35. Pás brzdy



Stop.



Brzda řetězu, aktivovaná (vpravo). Brzda řetězu, deaktivovaná (vlevo).



Dekompresní ventil.



Sytič.



Šroub volnoběžných otáček.



Jehlová tryska vysokých otáček.



Jehlová tryska nízkých otáček.



Pomocná palivová pumpička.



Nastavení čerpadla oleje.



Palivo.



Oil na mazání řetězu.



Pokud je na vašem výrobku tento symbol, má vyhřívané rukojeti.



Při práci s výrobkem používejte obě ruce.

## Symbols na výrobku



Buďte opatrní a výrobek použijte správně. Tento výrobek může způsobit obzvláště dalším osobám vážné zranění.



Pečlivě si prostudujte návod k použití a před tím, než tento výrobek budete používat, se ujistěte o tom, že pokynům rozumíte.



Vždy používejte schválenou ochrannou přílbu a schválenou ochranu sluchu a ochranu očí.



Tento výrobek vyhovuje příslušným směrnici ES.



Emise hluku do životního prostředí podle směrnice EU 2000/14/ES a podle nařízení o regulaci hluku v australském Novém Jižním Walesu „Protection of the Environment Operations (Noise Control) Regulation 2017“. Údaje o emisích hluku naleznete na štítku stroje a v kapitole *Technické údaje na strani 153*.



Nepoužívejte výrobek pouze jednou rukou.



Nedovolte, aby špička lišty narazila do jakéhokoli předmětu.



Varování! K zpětnému vrhu může dojít, když špička lišty narazí na nějaký předmět. Zpětný vrh způsobí bleskovou opačnou reakci, kdy vodící lišta vyletí nahoru a směrem k obsluze. Může dojít k vážnému zranění.

yyyywwxxxx

Typový štítek s výrobním číslem nebo natištěné číslo. **yyyy** znamená rok výroby a **ww** znamená týden výroby.

**Povšimněte si:** Další symboly/štítky na produktu se týkají certifikačních požadavků pro určité obchodní trhy.

## Emise Euro V



**VÝSTRAHA:** Manipulace s motorem vede k zneplatnění typového schválení EU tohoto výrobku.

## Odpovědnost za výrobek

Jak uvádí zákon o odpovědnosti za výrobek, neneseme odpovědnost za žádnou škodu způsobenou našim výrobkem, pokud:

- byl výrobek nesprávně opraven.
- byl výrobek opraven pomocí součástí od jiného výrobce nebo součástí, které nejsou výrobcem schváleny.
- má výrobek příslušenství od jiného výrobce nebo příslušenství, které není výrobcem schváleno.
- výrobek nebyl opraven ve schváleném servisním středisku nebo schváleným odborníkem.

## Bezpečnost

### Definice týkající se bezpečnosti

Varování, upozornění a poznámky slouží jako upozornění na specifické důležité části návodu.



**VÝSTRAHA:** Používá se v případě nebezpečí úrazu nebo usmrcení obsluhy nebo okolních osob, pokud nejsou dodrženy pokyny uvedené v této příručce.



**VAROVÁNÍ:** Používá se v případě nebezpečí poškození výrobku, dalších materiálů či škod na majetku v blízkém okolí, pokud nejsou dodrženy pokyny uvedené v této příručce.

**Povšimněte si:** Používá se k poskytnutí dalších informací, které jsou nezbytné v dané situaci.

### Obecné bezpečnostní pokyny



**VÝSTRAHA:** Před použitím výrobku si přečtěte následující varování.

- Motorová pila, která je používána nesprávně nebo nepozorně, se může stát nebezpečným nástrojem,

kteří může způsobit vážné zranění nebo usmrcení uživatele nebo někoho jiného. Je velmi důležité, abyste si prostudovali tento návod k použití a abyste porozuměli jeho obsahu.

- Konstrukce produktu nesmí být za žádných okolností upravována bez svolení výrobce. Nepoužívejte výrobek, pokud se vám zdá, že jej někdo upravil, a používejte výhradně příslušenství doporučená pro tento výrobek. Nepovolené úpravy a/nebo příslušenství může vést k vážnému nebo smrtelnému zranění obsluhy nebo jiných osob.
- Vnitřní prostor tlumiče výfuku obsahuje chemikálie, které mohou způsobit rakovinu. Vyvarujte se kontaktu s těmito částmi v případě, že dojde k poškození tlumiče výfuku.
- Dlouhodobé vdechování výfuků motoru, mlha od řetězového oleje a piliny mohou mít nepříznivý vliv na zdraví.
- Tento výrobek vytváří během provozu elektromagnetické pole. Toto pole může za určitých okolností narušovat funkci aktivních či pasivních implantovaných lékařských přístrojů. Za účelem snížení rizika možného zranění nebo smrtelného úrazu doporučujeme osobám s implantovanými lékařskými přístroji poradit se před použitím výrobku s lékařem a s výrobcem implantovaného lékařského přístroje.
- Tyto informace v návodu k používání nikdy nemohou nahradit profesionální znalosti a zkušenosti.

V případě, že se dostanete do situace, kdy se necítíte bezpečně, ukončete práci a požádejte o radu odborníka. Obrat'te se na servisního prodejce nebo někoho, kdo má zkušenosti s prací s motorovou pilou. Nepouštějte se do žádné práce, pro kterou se necítíte dostatečně kvalifikovaní!

## Bezpečnostní pokyny pro provoz



**VÝSTRAHA:** Před použitím výrobku si přečt'ete následující varování.

- Před zahájením práce s výrobkem je nutné pochopit princip a účinky zpětného vrhu a to, jak mu předcházet. Viz pokyny v části *Informace o zpětném vrhu na straně 130*.
- Nikdy nepoužívejte produkt, který není zcela v pořádku.
- Nikdy nepoužívejte výrobek, který má viditelně poškozenou koncovku kabelu zapalovací svíčky a kabel zapalování. Zvyšuje se zde nebezpečí jiskření, které může způsobit požár.
- Nikdy produkt nepoužívejte, když jste unaveni, po požití alkoholu či jiných drog nebo když užíváte léky, které mohou ovlivnit váš zrak, odhad nebo koordinaci pohybů.
- Nepoužívejte výrobek za špatného počasí, jako např. v husté mlze, prudkém dešti, silném větru, silném mrazu apod. Práce za chladného počasí je únavná a často s sebou nese zvýšené nebezpečí, jako např. kluzkou půdu, nepředvídatelný směr pádu poraženého stromu apod.
- Nikdy nespouštějte výrobek, aniž by byla vodící lišta, řetěz pily a všechny kryty správně namontovány. Viz pokyny v části *Montáž na straně 127*. Pokud není na výrobku namontovaná vodící lišta a řetěz pily, může se spojka uvolnit a způsobit vážné zranění.

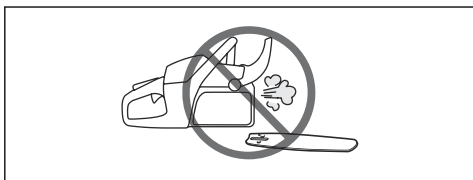

- Výrobek nikdy nespouštějte v uzavřených prostorech. Vdechování výfukových zplodin je nebezpečné.
- Výfukové plyny z motoru jsou horké a mohou obsahovat jiskry, které by mohly zažehnout požár. Nikdy nespouštějte výrobek v blízkosti hořlavých materiálů!
- Sledujte své okolí a přesvědčte se, že nehrozí žádné nebezpečí, že by mohly nějaké osoby nebo zvířata přijít do styku s výrobkem nebo ovlivnit vaši kontrolu nad výrobkem.
- Nenechte nikdy děti používat výrobek nebo se zdržovat v jeho blízkosti. Jelikož je stroj výrobek vypínačem se zpětným pérovaním a k jeho

nastartování je třeba nízká rychlost a malý tlak na startovací rukojeť startovací šňůry, mohou i děti za určitých okolností mít sílu, které je třeba k nastartování stroje. Tím může dojít k nebezpečí vážného úrazu. Proto z výrobku v době, kdy není plně pod dozorem, vždy odpojte koncovku kabelu zapalovací svíčky.

- Abyste měli plnou kontrolu nad výrobkem, musíte udržovat stabilní postoj. Nikdy nepracujte na žebříku, na stromě nebo na místě, kde nemůžete stát na pevném povrchu.

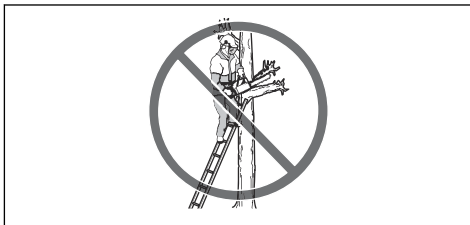

- Ke zpětnému vrhu velmi často dochází tehdy, když v okamžiku momentálního nesoustředění uživatele oblast zpětného rázu lišty zavadí o větev, blízký kmen nebo jiný předmět.

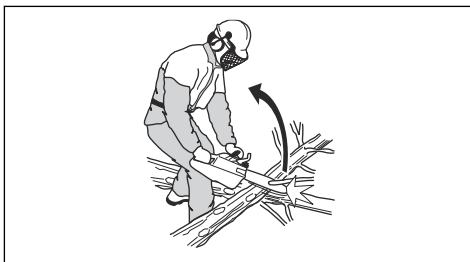

- Nikdy nadržte výrobek při práci jen v jedné ruce. Tento výrobek nelze bezpečně ovládat jednou rukou.
- Vždy držte výrobek oběma rukama. Pravou ruku mějte na zadní rukojeti a levou ruku na přední rukojeti. Toto uchycení musí používat všichni uživatelé – praváci i leváci. Výrobek držte pevně tak, že palce a prsty objímají rukojeti. Toto držení minimalizuje nebezpečí zpětného vrhu a pomáhá udržet výrobek pod kontrolou. Nepouštějte rukojeti!

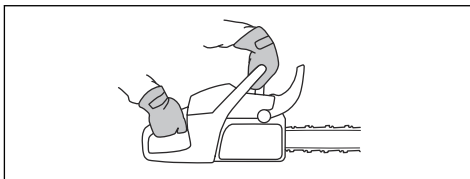

- Nikdy nepoužívejte výrobek ve výšce nad rameny.

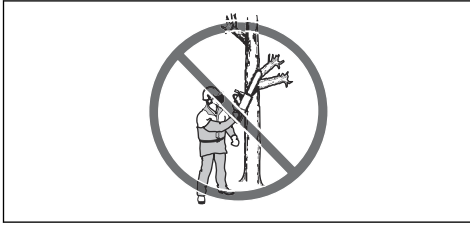

- Nepoužívejte výrobek v takových situacích, kde byste se nemohli dovolat pomocí v případě nehody.
- Při přenášení výrobku vypněte motor a zajistěte řetěz pily pomocí brzdy řetězu. Výrobek přenášejte s vodící lištou a řetězem pily směrem dozadu. Pokud výrobek přepravujete či přenášíte na jakoukoli vzdálenost, nasadte na vodící lištu přepravní kryt.
- Když pokládáte výrobek na zem, zablokujte řetěz pily pomocí brzdy řetězu a zajistěte, abyste na stroj neustále viděli. Vypněte motor, pokud hodláte výrobek opustit na jakkoli dlouhou dobu.
- Někdy třísky uvíznou v krytu spojky a způsobí zaseknutí řetězu pily. Před čištěním stroj vždy vypněte.
- Provoz motoru v uzavřených nebo špatně větraných prostorech může způsobit smrt otravou oxidem uhelnatým.
- Výfukové plyny z motoru jsou horké a mohou obsahovat jiskry, které by mohly zažehnout požár. Nestartujte výrobek uvnitř budovy ani v blízkosti hořlavých materiálů.
- Používejte brzdu řetězu jako parkovací brzdu, když spouštíte výrobek a když se pohybujete na krátké vzdálenosti. Vždy přenášejte výrobek za přední rukojeť. Tím se sníží nebezpečí, že vás nebo osobu uoblíž, zasáhne řetěz pily.
- Nadměrné vystavení vibracím může u osob se zhoršenou funkcí krevního oběhu vést k poruchám oběhového nebo nervového systému. V případě, že byste pocítili příznaky obtíží způsobených nadměrným vystavením vibracím, obraťte se na svého lékaře. Mezi tyto příznaky patří strnulost končetin, ztráta citu, mravenčení, píchání, bolest, zeslábnutí, změna barvy nebo vzhledu pokožky. Tyto příznaky se obvykle objevují v prstech, na rukou nebo v zápěstí. Tyto příznaky se mohou zhoršit při nízkých teplotách.
- Není možné zde popsat každou případnou situaci, se kterou byste se mohli při používání výrobku setkat. Buďte stále opatrní a používejte zdravý rozum. Vyhněte se všem situacím, o kterých se domníváte, že jsou nad vaše možnosti. Pokud si ani po přečtení tohoto návodu nebudete jisti, jak stroj správně používat, než budete pokračovat v práci, obraťte se na odborníka. Budete-li mít nějaké dotazy ohledně používání výrobku, kontaktujte vašeho prodejce nebo společnost Husqvarna. Velmi rádi vám poskytneme naše služby a pomoc a také vám poradíme, jak výrobek používat efektivně

a bezpečně. Pokud je to možné, absolvujte školicí kurz používání motorové pily. Váš prodejce, lesnická škola nebo knihovna ve vaší obci vám mohou poskytnout informace o tom, jaké školicí materiály a kurzy jsou k dispozici.



## Osobní ochranné prostředky



**VÝSTRAHA:** Před použitím výrobku si přečtete následující varování.

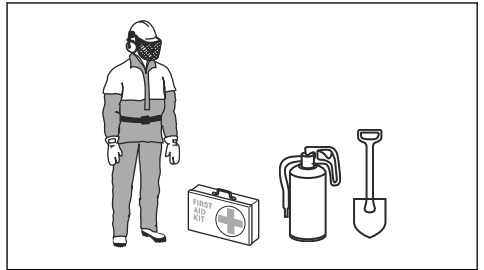

- K většině nehod při použití motorové pily dochází tehdy, když se obsluha dostane do kontaktu s řetězem pily. Při použití výrobku musíte používat schválené osobní ochranné prostředky. Osobní ochranné prostředky nemohou zcela eliminovat nebezpečí úrazu, ale v případě nehody pomáhají snížit míru poranění. Informace o použití doporučeného vybavení získáte u servisního prodejce.
- Váš oděv musí být přiléhavý, ale nesmí vás omezovat v pohybu. Pravidelně kontrolujte stav osobních ochranných prostředků.
- Používejte schválenou ochrannou přilbu.
- Vždy používejte schválenou ochranu sluchu. Dlouhodobé vystavování působení hluku může vést k trvalému poškození sluchu.
- Používejte ochranné brýle nebo ochranný štít na obličej, abyste snížili nebezpečí poranění vymrštěnými předměty. Výrobek může velkou silou vymrstit různé předměty, např. dřevěné štěpky, malé či větší kusy dřeva atd. To může způsobit vážné zranění, především očí.
- Používejte ochranné rukavice pro práci s pilou.
- Používejte ochranné kalhoty pro práci s pilou.
- Používejte ochrannou obuv pro práci s pilou, s ocelovou špičkou a neklouzavou podrážkou.

- Vždy mějte po ruce soupravu pro poskytování první pomoci.
- Nebezpečí jisker. Mějte při sobě hasicí prostředky a lopatku, aby se zabránilo lesním požárům.

## Bezpečnostní zařízení na produktu



**VÝSTRAHA:** Před použitím výrobku si přečtěte následující varování.

- Nepoužívejte výrobek, jehož bezpečnostní zařízení jsou vadná!
- Pravidelně kontrolujte bezpečnostní zařízení. Další informace naleznete v části *Údržba a kontroly bezpečnostních zařízení na výrobku na strani 141*.
- Pokud je bezpečnostní zařízení vadné, obraťte se na servisního prodejce Husqvarna.

### Brzda řetězu a chránič levé ruky

Výrobek je vybaven brzdou řetězu, která zastaví řetěz pily, pokud dojde k zpětnému vrhu. Tato brzda snižuje nebezpečí nehod, ale pouze vy jim můžete zabránit.

Brzda řetězu (A) může být aktivována vaší levou rukou nebo mechanismem uvolňovaným setrvačností. Zatláčením ochranného krytu levé ruky (B) dopředu aktivujete brzdou řetězu ručně.

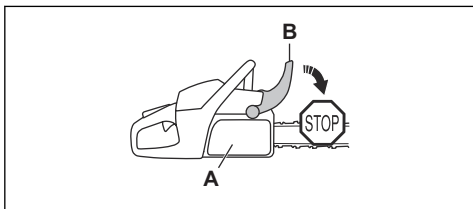

Zatažením ochranného krytu levé ruky dozadu deaktivujete brzdou řetězu.

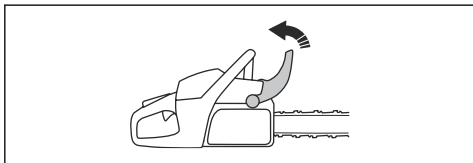

### Pojistka páčky plynu

Pojistka páčky plynu brání nechtěné aktivaci páčky plynu. Pokud dáte ruku kolem rukojeti a stisknete pojistku páčky plynu (A), uvolní se páčka plynu (B). Při uvolnění rukojeti se páčka plynu a pojistka páčky

plynu vrátí zpět do svých původních poloh. Tato funkce zablokuje páčku plynu na volnoběžných otáčkách.

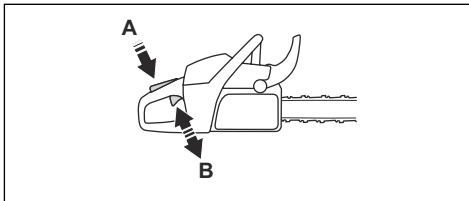

### Zachycovač řetězu

Zachycovač řetězu zachytí řetěz pily, pokud se přetrhne nebo uvolní z lišty. Správné napnutí řetězu pily a řádná údržba řetězu pily a vodící lišty snižují nebezpečí nehod.

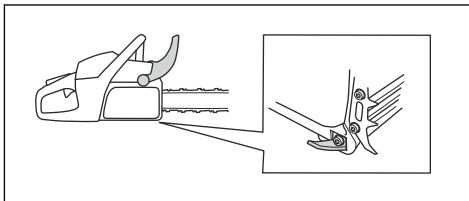

### Chránič pravé ruky

Chránič pravé ruky chrání vaši ruku na zadní rukojeti. Chránič pravé ruky poskytuje ochranu, pokud se řetěz pily přetrhne nebo se uvolní z lišty. Chránič pravé ruky také poskytuje ochranu před větvemi a větvičkami.

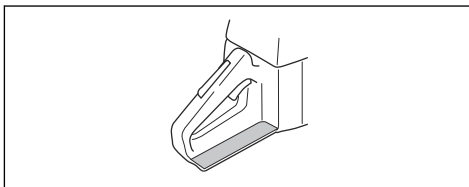

### Antivibrační systém

Systém tlumení vibrací snižuje vibrace v rukojetích. Antivibrační prvky fungují jako tlumič mezi tělem výrobku a rukojetí.

Informace o místech, kde je instalován systém tlumení vibrací na vašem výrobku, naleznete v části *Popis výrobku na strani 119*.

## Vypínač

Motor vypnete pomocí vypínače.

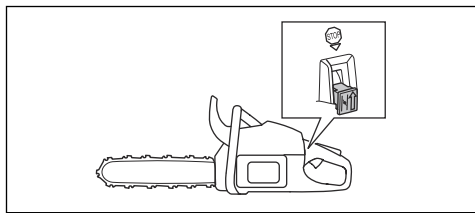

**VÝSTRAHA:** Vypínač se automaticky vrátí do startovací polohy. Abyste se při montáži nebo údržbě výrobku vyhnuli náhodnému nastartování, odpojte koncovku kabelu zapalovací svíčky ze zapalovací svíčky.

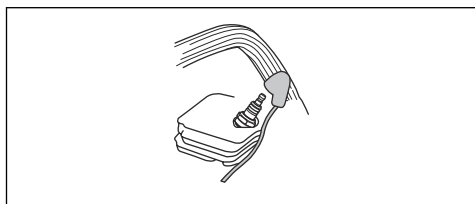

## Tlumič výfuku



**VÝSTRAHA:** Tlumič výfuku se za provozu velmi zahřívá (i při volnoběžných otáčkách) a zůstává horký i po vypnutí. Hrozí nebezpečí požáru, zejména pokud používáte výrobek v blízkosti hořlavých materiálů nebo plynů.



**VÝSTRAHA:** Nepoužívejte výrobek bez tlumiče výfuku nebo s vadným tlumičem výfuku. Vadný tlumič výfuku může zvýšit hladinu hluku a nebezpečí požáru. Mějte při sobě hasicí prostředky. Pokud je ve vaší oblasti povinné sítko lapače jisker, nepoužívejte výrobek bez sítka lapače jisker nebo s poškozeným sítkem lapače jisker.

Tlumič výfuku je určen k omezení úrovně hluku na minimum a k usměrnění výfukových plynů směrem od obsluhy. V zemích s teplým a suchým počasím hrozí

velké nebezpečí vzniku lesních požárů. Dodržujte místní předpisy a pokyny k údržbě.

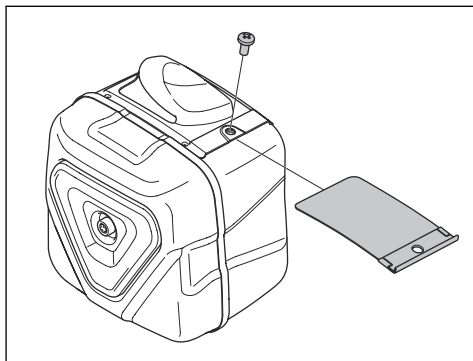

## Bezpečnost při manipulaci s palivem



**VÝSTRAHA:** Před použitím výrobku si přečtete následující varování.

- Při doplňování paliva či míchání směsi (benzín a olej pro dvoudobé motory) zajistěte dostatečné větrání.
- Palivo a výpary paliva jsou vysoce hořlavé a jsou zdraví škodlivé při jejich vdechnutí a kontaktu s pokožkou. Buďte proto opatrní při zacházení s palivem a dbejte na to, aby byla v místě zacházení s palivem dobrá ventilace.
- Při manipulaci s palivem a olejem na mazání řetězu dbejte nejvyšší opatrnosti. Nezapomínejte na nebezpečí požáru, výbuchu a nadýchání výparů.
- V blízkosti paliva nekuřte ani neumísťujte žádné horké předměty.
- Před doplněním paliva motor vypněte a nechte jej po několik minut zchladnout.
- Před doplňováním paliva otvorte uzávěr nádrže pomalu, aby se mohl zvolna uvolnit tlak.
- Po doplnění paliva pečlivě uzavřete uzávěr palivové nádrže.
- Nikdy nedoplňujte palivo do stroje za chodu motoru.
- Před nastartováním vždy přemístěte výrobek alespoň 3 m (10 stop) od místa, kde jste doplňovali palivo, a zdroje paliva.

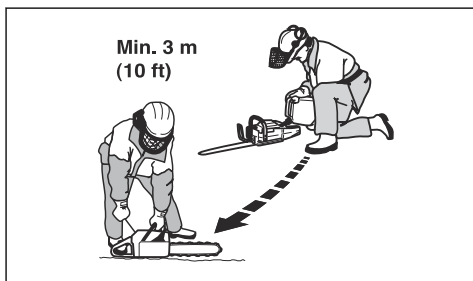

Po doplnění paliva nesmíte v následujících situacích nikdy startovat výrobek:

- Jestliže vám na výrobek přeteklo palivo nebo olej na mazání řetězů. Důkladně otřete vylitou kapalinu a nechte zařízení oschnout.
- Jestliže jste potřísnili palivem sebe nebo oděv. Převlékněte se a omyjte ty části těla, které byly v kontaktu s palivem. Použijte mýdlo a vodu.
- Pokud z výrobku uniká palivo. Pravidelně kontrolujte těsnost palivové nádrže, víčka palivové nádrže a palivových vedení.

## Bezpečnostní pokyny pro údržbu



**VÝSTRAHA:** Před prováděním údržby výrobku si přečtěte následující varování.

- Provádějte pouze takové údržbařské a servisní úkony, které jsou uvedené v tomto návodu k používání. Všechny ostatní opravy svěřte profesionálnímu servisu.
- Pravidelně provádějte bezpečnostní kontroly, údržbu a servis podle pokynů uvedených v této příručce. Pravidelná údržba prodlužuje životnost výrobku a snižuje nebezpečí nehod. Viz pokyny v části *Údržba na strani 139*.
- Pokud po provedení údržby nelze potvrdit bezpečnostní kontroly uvedené v této příručce, obraťte se na prodejce poskytujícího servis. Garantujeme, že jsou pro váš výrobek k dispozici profesionální opravy a servis.

## Bezpečnostní pokyny pro řezací zařízení



**VÝSTRAHA:** Před použitím výrobku si přečtěte následující varování.

- Používejte výhradně schválené kombinace vodící lišty a řetězu pily a nástroje na broušení. Viz pokyny v části *Příslušenství na strani 154*.
- Při používání nebo údržbě řetězu pily noste ochranné rukavice. Zranění může způsobit i řetěz pily, který se nepohybuje.
- Udržujte řezací zuby správně naostřené. Postupujte podle pokynů a používejte doporučené vodítko pilníku. Poškozený nebo nesprávně naostřený řetěz pily zvyšuje nebezpečí nehod.

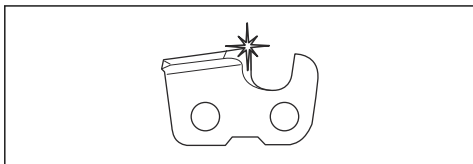

- Udržujte správnou výšku omezovacích zubů. Dodržujte naše pokyny a používejte doporučené nastavení výšky omezovacích zubů. Příliš velké nastavení výšky omezovacích zubů zvyšuje nebezpečí zpětného vrhu.

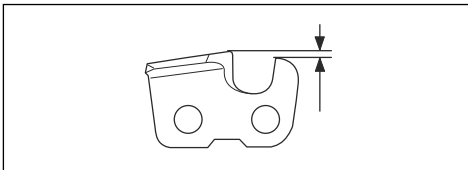

- Zkontrolujte, zda je pilový řetěz správně napnutý. Pokud není řetěz pily správně napnutý na vodící liště, může se z lišty uvolnit. Nesprávné napnutí řetězu pily zvyšuje opotřebení vodící lišty, řetězu pily a hnacího řetězového kola. Další informace naleznete v části *Seřízení napnutí řetězu pily na strani 148*.

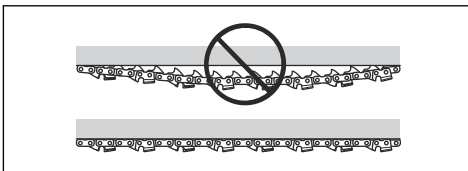

- Pravidelně provádějte údržbu řezacího zařízení a udržujte jej řádně namazané. Pokud není řetěz pily řádně mazán, zvyšuje se opotřebení vodící lišty, řetězu pily a hnacího řetězového kola.

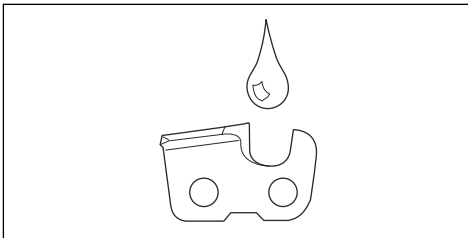

# Montáž

## Úvod



**VÝSTRAHA:** Než začnete montovat výrobek, přečtěte si pozorně kapitolu o bezpečnosti.

## Montáž vodící lišty a pilového řetězu

1. Zatažením ochranného krytu levé ruky dozadu deaktivujte brzdu řetězu.
2. Povolte matice lišty a sejměte kryt spojky.

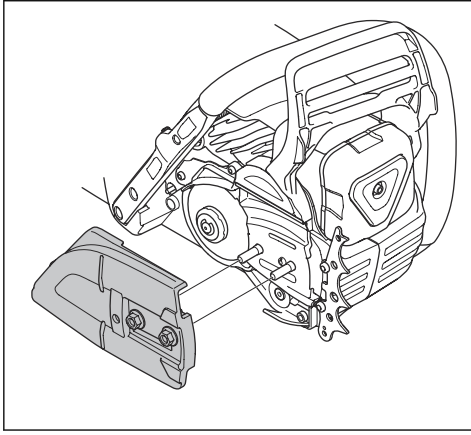

**Povšimněte si:** Pokud nelze kryt spojky snadno sejmout, dotáhněte matici lišty, aktivujte brzdu řetězu a poté ji uvolněte. Při správném uvolnění se ozve cvaknutí.

3. Nasadte vodící lištu na šrouby lišty. Posuňte vodící lištu do nejzazší polohy.
4. Řetěz pily správně navlékněte na hnací řetězové kolo a zaveďte jej do drážky ve vodící liště.



**VÝSTRAHA:** Při montáži řetězu pily vždy používejte ochranné rukavice.

5. Zkontrolujte, zda břity na řezacích zubech směřují na horním okraji vodící lišty dopředu.

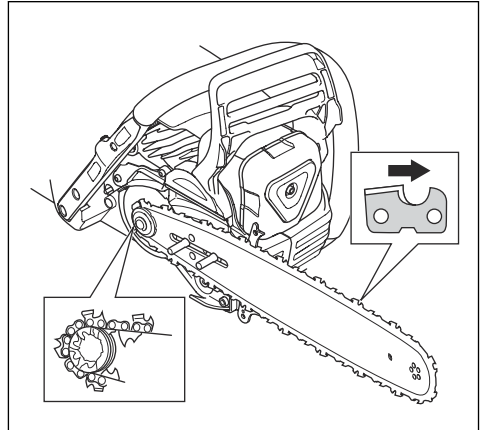

6. Zarovnejte otvor ve vodící liště s trnem napínače řetězu a nasadte kryt spojky.

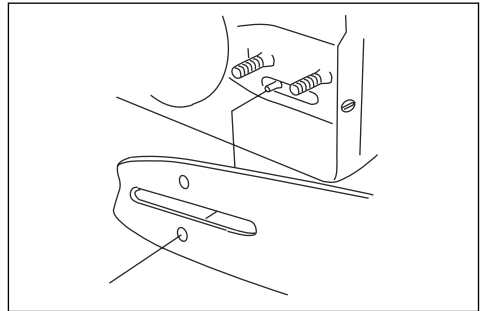

7. Prsty pevně utáhněte matice lišty.
8. Napněte pilový řetěz. Viz pokyny v části *Seřízení napnutí řetězu pily na strani 148*.
9. Utáhněte matice lišty.

**Povšimněte si:** Některé modely mají pouze jednu matici lišty.

## Instalace a demontáž Husqvarna connectivity device

Husqvarna connectivity device je příslušenství, které umožňuje používání digitálních služeb z aplikací Husqvarna Fleet Services™ a Husqvarna Connect. Pokyny, jak používat Husqvarna connectivity device, naleznete v příslušné aplikaci.

**Povšimněte si:** Husqvarna connectivity device má vestavěnou baterii, kterou nelze vyměnit. V případě

potřeby vyměřte jednotku Husqvarna connectivity device.

1. Vymontujte víko válce.
2. Vložte Husqvarna connectivity device do držáku pro Husqvarna connectivity device.

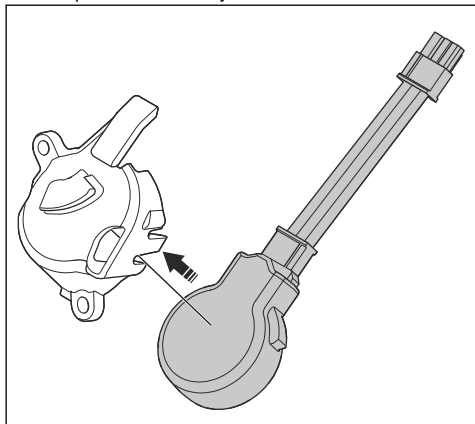

3. Připevněte kabely k držáku pro Husqvarna connectivity device.

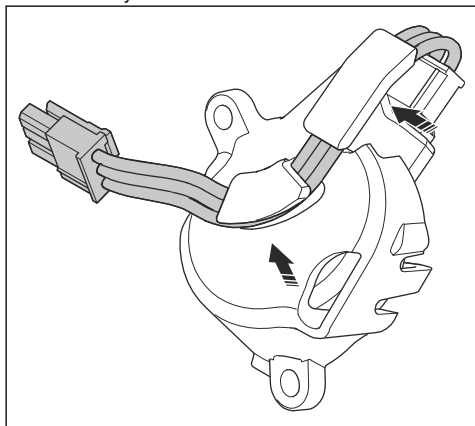

4. Nasaďte držák pro Husqvarna connectivity device na držák vzduchového filtru a našroubujte 2 šrouby.

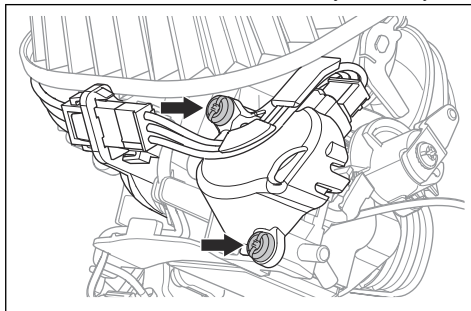

5. Připojte konektor.

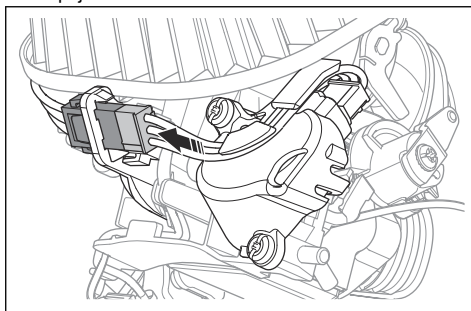

6. Demontáž proveďte v opačném pořadí.

## Montáž zubové opěrky

Ohledně montáže zubové opěrky se obraťte na servisního prodejce.

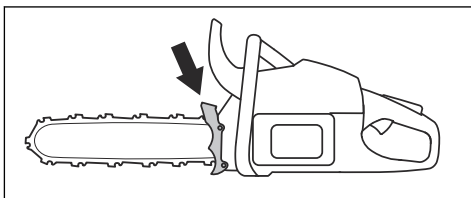

## Provoz

### Úvod



**VÝSTRAHA:** Než začnete s výrobkem pracovat, přečtěte si důkladně kapitolu o bezpečnosti.

### Kontrola funkcí před použitím výrobku

1. Zkontrolujte, zda brzda řetězu řádně funguje a není poškozená.

2. Zkontrolujte, zda není chránič pravé ruky poškozený.
3. Zkontrolujte, zda dlaňová pojistka plynu řádně funguje a není poškozená.
4. Zkontrolujte, zda vypínač řádně funguje a není poškozený.
5. Zkontrolujte, zda na rukojetích není přítomen olej.
6. Zkontrolujte, zda systém tlumení vibrací řádně funguje a není poškozený.
7. Zkontrolujte, zda je tlumič výfuku správně upevněný a není poškozený.

8. Zkontrolujte, zda jsou všechny díly výrobku správně připevněné, nejsou poškozené nebo nechybí.
9. Zkontrolujte, zda je zachycovač řetězu správně připevněn.
10. Zkontrolujte napnutí řetězu pily.

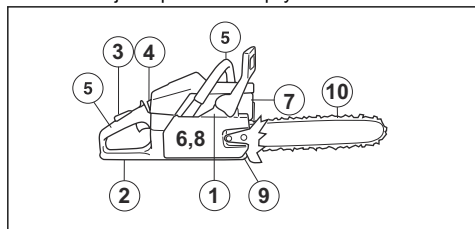

## Palivo

Tento výrobek je vybaven dvoudobým motorem.



**VAROVÁNÍ:** Používání nesprávného typu paliva může vést k poškození motoru. Použijte směs benzínu a oleje pro dvoudobé motory.

## Předmíchané palivo

- Použijte předmíchané alkylátové palivo Husqvarna. Zajistí nejlepší výkon výrobku a prodlouží životnost motoru. Toto palivo obsahuje méně škodlivých chemikálií v porovnání s běžným palivem a snižuje množství škodlivých výfukových plynů. Množství zbytků po spalení je s tímto palivem menší a díky tomu jsou součásti motoru čistější.

## Míchání paliva

### Benzín

- Použijte kvalitní bezolovnatý benzín s obsahem etanolu maximálně 10 %.



**VAROVÁNÍ:** Nepoužívejte benzín s oktanovým číslem nižším než 90 RON/87 AKI. Při použití benzínu s nízkým oktanovým číslem může docházet ke klepání motoru, které způsobuje jeho poškození.

### Olej pro dvoudobé motory

- Nejlepších výsledků dosáhnete s olejem pro dvoudobé motory Husqvarna.
- Není-li k dispozici olej pro dvoudobé motory Husqvarna, použijte kvalitní olej pro dvoudobé motory určený pro vzduchem chlazené motory. Správný olej vám doporučí servisní prodejce.



**VAROVÁNÍ:** Nepoužívejte olej pro dvoudobé motory chlazené vodou (olej

pro lodní motory). Nepoužívejte olej pro čtyřdobé motory.

## Míchání paliva a oleje pro dvoudobé motory

Benzín, l	Olej pro dvoudobé motory, l
	<b>2 % (50:1)</b>
5	0,10
10	0,20
15	0,30
20	0,40



**VAROVÁNÍ:** Při míchání pouze malého množství paliva hrozí riziko, že malá chyba v poměru významně ovlivní výslednou směs. Pečlivě odměřte množství oleje, který bude přimíchán do paliva, aby bylo zajištěno, že docílíte správného poměru.

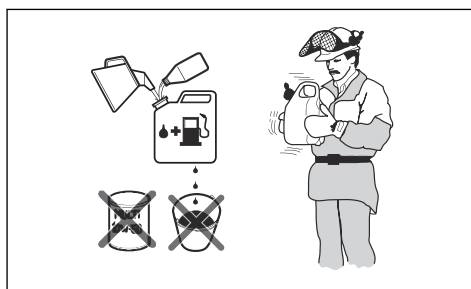

1. Doplněte polovinu množství benzínu do čisté nádoby na palivo.
2. Přidejte celé množství oleje.
3. Směs paliva řádně protřepejte.
4. Přidejte do nádoby zbývající množství benzínu.
5. Směs paliva dobře protřepejte.



**VAROVÁNÍ:** Neskladujte směs paliva déle než 1 měsíc.

## Doplňování paliva do palivové nádrže



**VÝSTRAHA:** Z bezpečnostních důvodů dodržujte následující postup.

1. Vypněte motor a nechte jej vychladnout.

2. Očistěte plochu kolem víčka palivové nádrže.

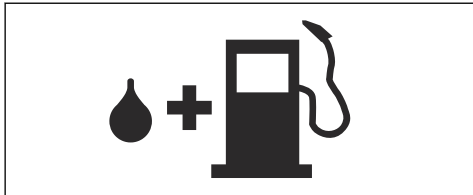

3. Protřepejte nádobu, aby se palivo zcela promíchalo.

4. Víčko palivové nádrže otevřete pomalu, aby se uvolnil tlak.

5. Naplňte palivovou nádrž.



**VAROVÁNÍ:** Ujistěte se, že v palivové nádrži není příliš mnoho paliva. Palivo se rozpíná, jakmile se zahřeje.

6. Pevně dotáhněte víčko palivové nádrže.

7. Očistěte rozlité palivo na výrobku a v jeho okolí.

8. Před nastartováním přemístěte výrobek alespoň 3 m (10 stop) od místa, kde jste doplňovali palivo, a zdroje paliva.

**Povšimněte si:** Umístění palivové nádrže na výrobku naleznete v části *Popis výrobku na strani 119*.

### Záběh motoru

- Během prvních 10 hodin provozu nepoužívejte plný plyn bez zatížení po dlouhou dobu.

### Používání správného oleje na mazání řetězu



**VÝSTRAHA:** Nepoužívejte vyjetý olej, který může způsobit zranění nebo poškodit životní prostředí. Vyjetý olej také způsobuje poškození čerpadla oleje, vodicí lišty a řetězu pily.



**VÝSTRAHA:** Pokud není mazání řezacího zařízení dostatečné, řetěz pily se může přetrhnout. Nebezpečí vážného zranění či smrti obsluhy.



**VÝSTRAHA:** Tento výrobek má funkci, která zajistí, že se benzín spotřebuje dřív než olej na mazání řetězu. Používejte správný olej na mazání řetězu, aby mohla tato funkce správně fungovat. Při výběru oleje na mazání řetězu se poraďte se servisním prodejcem.

- Použitím oleje na mazání řetězu Husqvarna docílíte maximální životnosti řetězu pily a zabráníte negativním dopadům na životním prostředí. Pokud není olej Husqvarna k dispozici, doporučujeme používat standardní olej na mazání řetězu.
- Používejte olej na mazání řetězu s dobrou přilnavostí k řetězu pily.
- Používejte olej na mazání řetězu se správným rozsahem viskozity podle teploty vzduchu.



**VAROVÁNÍ:** Pokud je olej příliš řídký, spotřebuje se dřív než palivo. Při teplotách nižších než 0 °C (32 °F) jsou některé oleje příliš husté, což může způsobit poškození součástí čerpadla oleje.

- Používejte doporučené řezací zařízení. Další informace naleznete v části *Příslušenství na strani 154*.
- Odšroubujte víčko nádrže oleje na mazání řetězu.
- Doplněte olej do nádrže oleje na mazání řetězu.
- Řádně utáhněte víčko.

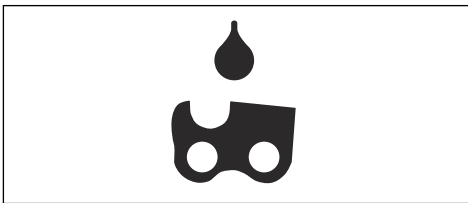

**Povšimněte si:** Umístění nádrže oleje na mazání řetězu na výrobku naleznete v části *Popis výrobku na strani 119*.

### Informace o zpětném vrhu



**VÝSTRAHA:** Zpětný vrh může způsobit obsluze a dalším osobám vážné zranění. Abyste snížili nebezpečí, musíte znát příčiny zpětného vrhu a vědět, jak jim předějit.

K zpětnému vrhu dochází, pouze pokud se zóna zpětného vrhu na vodicí liště dotkne nějakého předmětu. K zpětnému vrhu může dojít náhle a velkou silou, která odmrští výrobek proti uživateli.

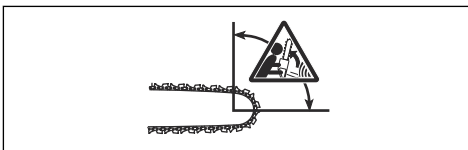

K zpětnému vrhu vždy dochází v rovině řezu vodicí lišty. Výrobek je odmrštěn proti uživateli, ale může dojít také

k pohybu jiným směrem. Směr pohybu závisí na typu použité výrobku v době, kdy dojde k zpětnému vrhu.



Menší poloměr špičky vodící lišty snižuje sílu zpětného vrhu.

Používejte řetěz pily s nízkým zpětným vrhem pro snížení účinků zpětného vrhu. Nedovolte, aby zóna zpětného vrhu narazila do jakéhokoli předmětu.



**VÝSTRAHA:** Žádný řetěz pily zcela nezabrání zpětnému vrhu. Vždy dodržujte pokyny.

### Časté otázky ohledně zpětného vrhu

• **Aktivuje má ruka brzdu řetězu vždy v případě zpětného vrhu?**

Ne. Je nezbytné vyvinout určitou sílu k zatlačení ochranného krytu levé ruky dopředu. Pokud nevyvinete nezbytnou sílu, brzda řetězu se neaktivuje. Během práce také musíte stále držet rukojeť výrobku oběma rukama. Pokud nastane zpětný vrh, je možné, že brzda řetězu nezastaví řetěz pily dříve, než do vás narazí. Existují také určité polohy, ve kterých nemůže vaše ruka narazit do ochranného krytu levé ruky a aktivovat tak brzdou řetězu.

• **Aktivuje vždy mechanismus uvolňovaný setrvačností brzdu řetězu při zpětném vrhu?**

Ne. Zaprvé musí správně fungovat brzda řetězu. Pokyny pro provádění kontroly brzdy řetězu naleznete v části *Údržba a kontroly bezpečnostních zařízení na výrobku na strani 141*. Doporučujeme vám provést tento postup před každým použitím výrobku. Za druhé musí být zpětný vrh silný, aby aktivoval brzdou řetězu. Pokud je brzda řetězu příliš citlivá, může se aktivovat během náročného provozu.

• **Ochrání mne brzda řetězu v případě zpětného vrhu vždy před zraněním?**

Ne. Brzda řetězu musí správně fungovat, aby mohla zajišťovat ochranu. Brzda řetězu se musí také během zpětného vrhu aktivovat, aby mohla zastavit řetěz pily. Pokud se nacházíte poblíž vodící lišty, je možné, že brzda řetězu nemusí mít dostatek času, aby zastavila řetěz pily, než vás zasáhne.



**VÝSTRAHA:** Zpětnému vrhu můžete zabránit pouze vy a správné pracovní postupy.

### Spuštění výrobku

#### Příprava na spuštění



**VÝSTRAHA:** Brzda řetězu musí být při startování řetězové pily aktivovaná, aby se snížilo nebezpečí poranění.

1. Posunutím ochranného krytu levé ruky dopředu aktivujte brzdou řetězu.

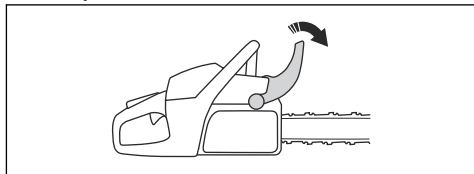

2. Vytáhněte vypínač (A) nahoru a směrem ven.
  - a) 585: Nastavte vypínač do polohy sycení.
  - b) 592 XP, 592 XPG: Nastavte vypínač do startovací polohy.
3. Stiskněte dekompresní ventil (B).

**Povšimněte si:** Po spuštění výrobku se dekompresní ventil vrátí do počáteční polohy.

4. Stiskněte přibližně 6krát pomocnou palivovou pumpičku (C), dokud se pumpička nezačne plnit palivem. Není nezbytné zcela naplnit pomocnou palivovou pumpičku.

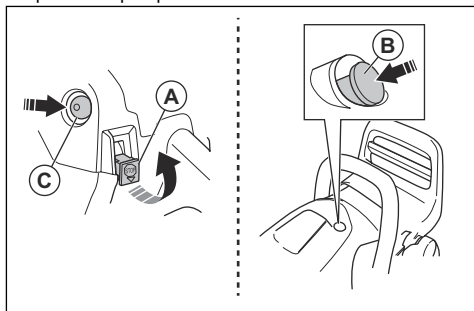

5. Pokračujte k části *Spuštění výrobku na strani 131*, kde jsou uvedeny další pokyny.

### Spuštění výrobku



**VÝSTRAHA:** Při spuštění výrobku musíte udržovat nohy ve stabilní poloze.



**VÝSTRAHA:** Pokud se řetěz pily otáčí při volnoběžných otáčkách, obraťte se na servisního prodejce a nepoužívejte výrobek.

1. Položte výrobek na zem.
2. Položte levou ruku na přední rukojeť.
3. Vložte pravou nohu do prostoru pro nohu v zadní rukojeti.
4. Pomalu táhněte za rukojeť startovací šňůry pravou rukou, dokud neucítíte odpor.



**VÝSTRAHA:** Nikdy si neomotávejte startovací šňůru kolem ruky.

5. Rychle a silou tahejte za rukojeť startovací šňůry, dokud se nespustí motor.

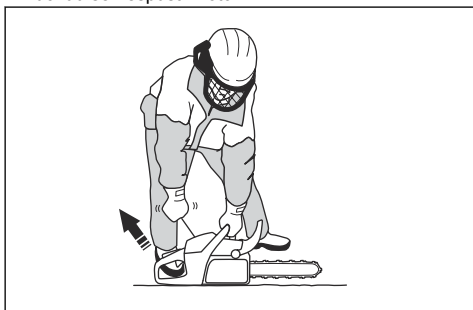

**VAROVÁNÍ:** Nevytahujte celou délku startovací šňůry a nepouštějte rukojeť. Můžete tím výrobek poškodit.

6. Vypněte sytič na modelu 585.

**Povšimněte si:** Sytič se vypne automaticky u modelů 592 XP a 592 XPG.

7. Rychle deaktivujte pojistku páčky plynu, aby se výrobek nastavil na volnoběžné otáčky.

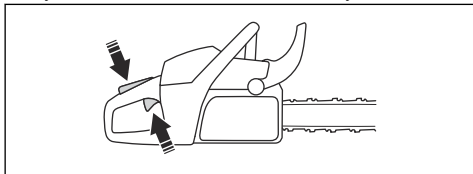

8. Zatažením ochranného krytu levé ruky dozadu deaktivujete brzdou řetězu.

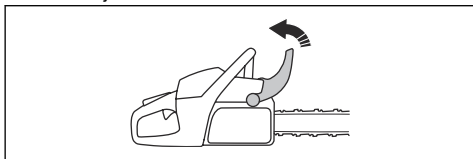

9. Použijte výrobek.

## Zastavení výrobku

1. Stisknutím vypínače vypněte motor.

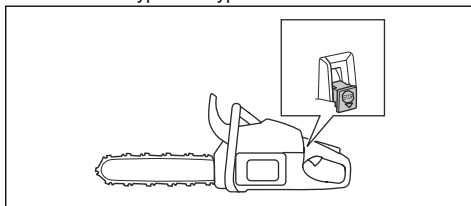

## Řez nabíhajícím a odbíhajícím řetězem

Dřevo můžete přeříznout ze 2 různých poloh.

- Řezání nabíhajícím řetězem je, když řežete dolní částí vodící lišty. Řetěz pily při řezání stromu táhne výrobek od uživatele. V této poloze máte lepší kontrolu nad výrobkem a polohou zóny zpětného vrhu.

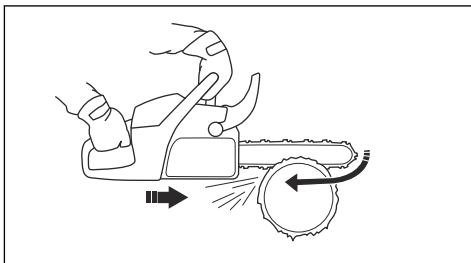

- Řezání odbíhajícím řetězem je, když řežete horní částí vodící lišty. Řetěz pily tlačí výrobek směrem k uživateli.

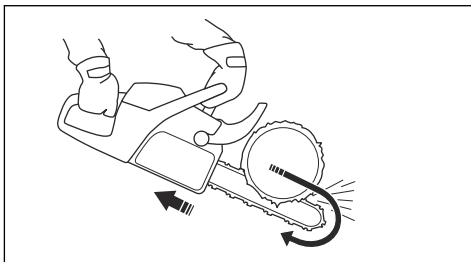

**VÝSTRAHA:** Pokud dojde k sevření řetězu pily v kmeni, výrobek může být zatlačen proti vám. Držte pevně výrobek a zkontrolujte, zda se zóna zpětného vrhu na vodící liště nedotýká stromu a nemůže způsobit zpětný vrh.

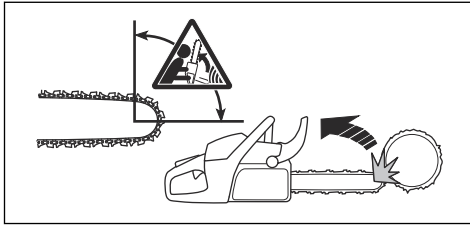

## Řezání kmene na zemi

1. Řežte kmen nabíhajícím řetězem. Udržujte plný plyn, ale buďte připraveni na možnost náhlé nehody.

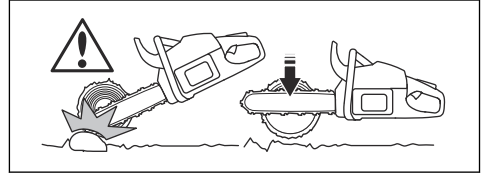

## Technika řezání



**VÝSTRAHA:** Používejte plný výkon při řezání a po každém řezu snižte otáčky na volnoběžné.



**VAROVÁNÍ:** Pokud motor běží na plný plyn bez zatížení, může dojít k jeho poškození.

1. Položte kmen na pracovní kůzu nebo ližiny.

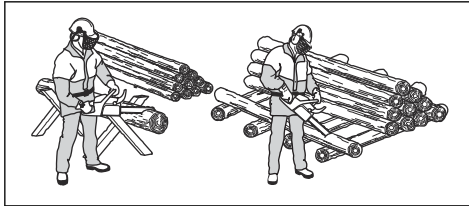

**VÝSTRAHA:** Při dokončování řezu dbejte na to, aby řetěz pily nezavřel o zem.

2. Proveďte řez přibližně do  $\frac{3}{4}$  kmene a přestaňte řezat. Otočte kmen a řežte z opačné strany.

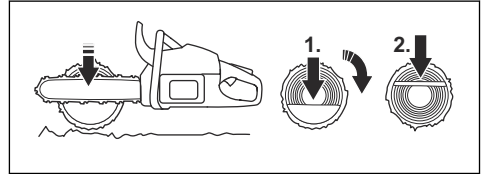

## Řezání kmene podepřeného na jednom konci



**VÝSTRAHA:** Dbejte na to, aby kmen během řezání nepraskl. Dodržujte níže uvedené pokyny.



**VÝSTRAHA:** Neřežte kmene na hromadě. Zvyšuje se nebezpečí zpětného vrhu a může dojít k vážnému zranění nebo usmrcení.

2. Odstraňte pořezané kusy z prostoru řezání.

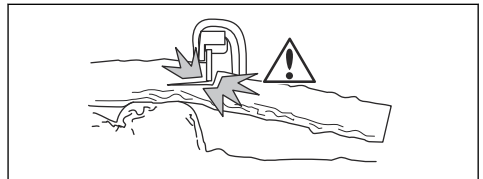

**VÝSTRAHA:** Pořezané kusy v prostoru řezání zvyšují nebezpečí zpětného vrhu a ztráty rovnováhy.

## Použití zubové opěrky

1. Zatláče zubovou opěrku do kmene stromu.
2. Přidejte plný plyn a otáčejte výrobkem. Zubovou opěrku mějte opřenou o kmen. Tento postup usnadňuje použití síly potřebné k prořezání kmene.

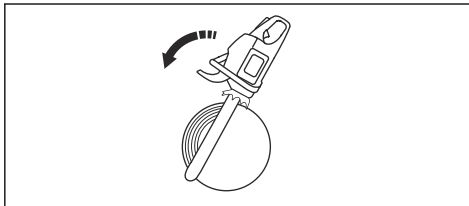

1. Řežte odbíhajícím řetězem do přibližně  $\frac{1}{3}$  kmene.
2. Řežte nabíhajícím řetězem, dokud se oba řezy neprojojí.

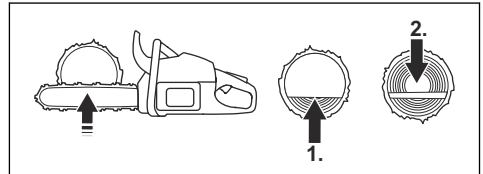

## Řezání kmene podepřeného na dvou koncích



**VÝSTRAHA:** Dbejte na to, aby se řetěz pily během řezání nezachytil v kmeni. Dodržujte níže uvedené pokyny.

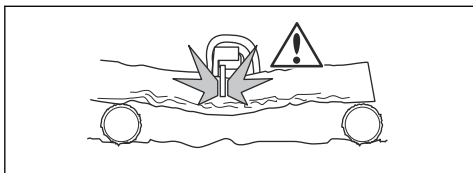

1. Řežte nabíhajícím řetězem do přibližně 1/3 kmene.
2. Přeřízněte zbyvající část kmene odbíhajícím řetězem a dokončete řez.

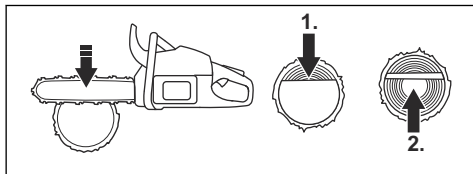

**VÝSTRAHA:** Pokud se řetěz pily zachytí v kmeni, vypněte motor. Pomocí páky rozevřete řez a vyjměte výrobek. Nepokoušejte se vytáhnout výrobek rukou. Může dojít ke zranění při náhlém uvolnění výrobku.

## Technika odvětvování

**Povšimněte si:** Při řezání silných větví použijte techniku řezání. Další informace naleznete v části *Technika řezání na strani 133*.



**VÝSTRAHA:** Při použití techniky odvětvování hrozí vysoké riziko nehody. Informace, jak předejít zpětnému vrhu, naleznete v části *Informace o zpětném vrhu na strani 130*.



**VÝSTRAHA:** Řežte větve jednu po druhé. Při odstraňování malých větví dávejte pozor a neřežte keře nebo mnoho malých větvíček najednou. Malé větvičky se mohou zachytit v řetězu pily a bránit bezpečnému provozu výrobku.

**Povšimněte si:** V případě potřeby řežte větve po částech.

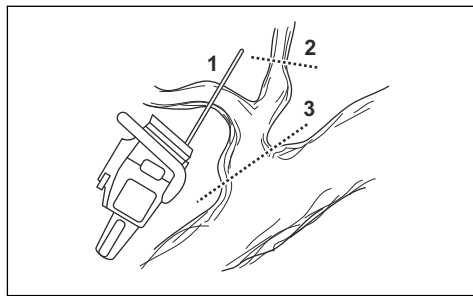

1. Odstraňte větve na pravé straně kmene.
  - a) Držte vodící lištu na pravé straně kmene a udržujte tělo výrobku proti kmeni.
  - b) Zvolte vhodnou techniku řezání pro příslušné napružení ve větví.

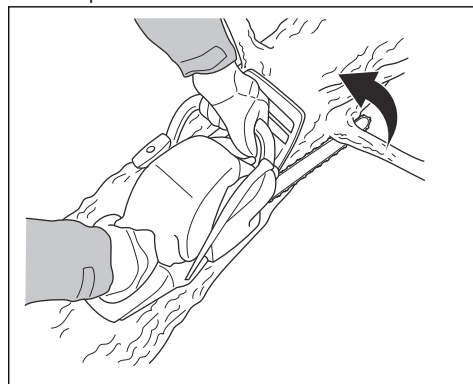

**VÝSTRAHA:** Pokud si nejste jisti, jak přeříznout větev, požádejte nejprve o radu profesionálního uživatele řetězové pily.

2. Odstraňte větve v horní části kmene.
  - a) Přidržte výrobek na kmeni a veďte vodící lištu podél kmene.

b) Řežte odbíhajícím řetězem.

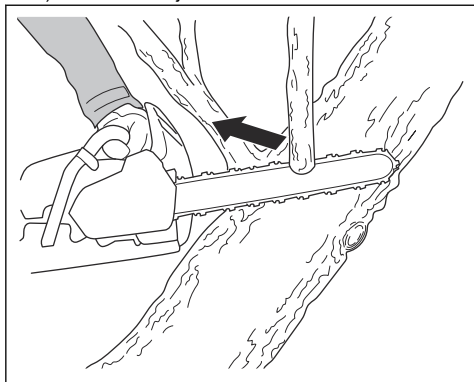

3. Odstraňte větve na levé straně kmene.

a) Zvolte vhodnou techniku řezání pro příslušné napružení ve větvi.

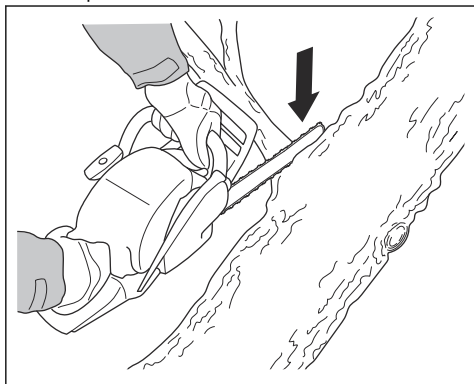

**VÝSTRAHA:** Pokud si nejste jisti, jak přeříznout větev, požádejte nejprve o radu profesionálního uživatele řetězové pily.

Pokyny pro řezání napružených větví naleznete v části *Řezání napružených stromů a větví na strani 138.*

## Kácení stromů



**VÝSTRAHA:** Kácení stromů mohou provádět pouze zkušení pracovníci. Pokud možno absolvujte školení v používání řetězové pily. Další znalosti vám mohou předat uživatelé s většími zkušenostmi.

## Udržování bezpečné vzdálenosti

1. Okolní osoby udržujte v bezpečné vzdálenosti, minimálně 2 1/2 délky stromu.

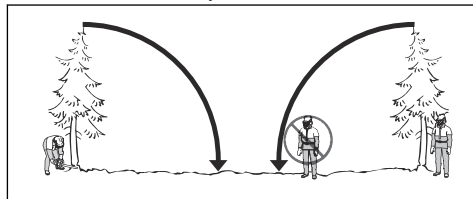

2. Zajistěte, aby se v této nebezpečné zóně před nebo během kácení nevyskytovaly další osoby.

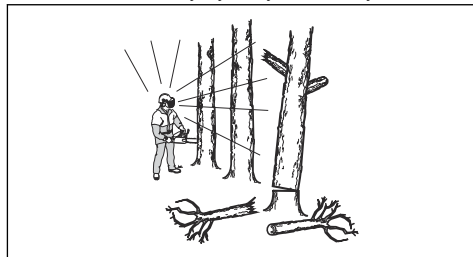

## Určení směru kácení

1. Určete, jakým směrem chcete, aby strom spadl. Cílem je pokácet strom na místo, kde můžete co nejnázřejmě provést odvětvění a rozřezat kmen. Je také důležité, abyste zde měli stabilní postoj a mohli se bezpečně pohybovat.



**VÝSTRAHA:** Pokud je nebezpečné nebo nemožné pokácet strom v přirozeném směru, pokácejte jej v jiném směru.

2. Určete přirozený směr pádu stromu. Například náklon a ohnutí stromu, směr větru, rozmístění větví a váha sněhu.
3. Zkontrolujte, zda nejsou v okolí překážky, například jiné stromy, elektrická vedení, silnice anebo budovy.
4. Prohlédněte strom a hledejte známky hniloby na kmeni.



**VÝSTRAHA:** Hniloba na kmeni představuje nebezpečí, že strom spadne před dokončením řezu.

5. Zkontrolujte, zda nejsou na stromě poškozené nebo odumřelé větve, které by se mohly zlomit a spadnout na vás při kácení.

6. Nedovolte, aby strom spadl na jiný stojící strom. Odstraňování zaklesnutého stromu je nebezpečné a hrozí velké nebezpečí nehody. Další informace naleznete v části *Uvolnění zaklesnutého stromu na strani 138.*

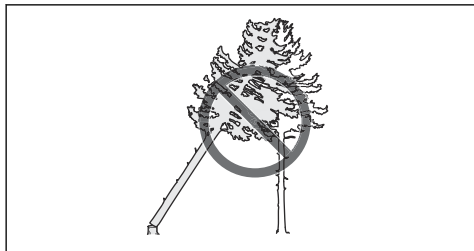

**VÝSTRAHA:** Během kritických činností kácení musíte okamžitě po dokončení řezání odklopit ochranu sluchu. Je to důležité, abyste slyšeli zvuky a výstražné signály.

### Čištění kmene a ústupové cesty

Odříznete všechny větve od výšky ramen dolů.

1. Řežte nabíhajícím řetězem shora dolů. Dbejte na to, aby byl strom mezi vámi a výrobkem.

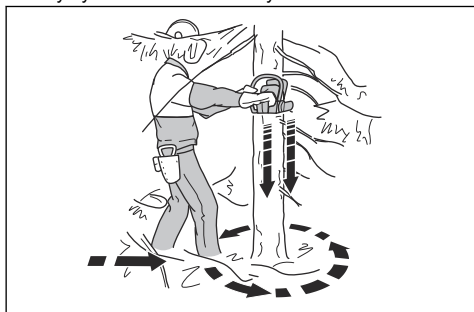

2. Odstraňte podrost z pracovní oblasti kolem stromu. Odstraňte pořezaný materiál z pracovní oblasti.
  3. Zkontrolujte, zda nejsou v oblasti překážky, například kameny, větve a díry. Musíte mít volnou ústupovou cestu, když strom začne padat. Vaše ústupová cesta by měla vést pod úhlem přibližně 135 stupňů od směru kácení.
1. Nebezpečná zóna
  2. Ústupová cesta
  3. Směr kácení

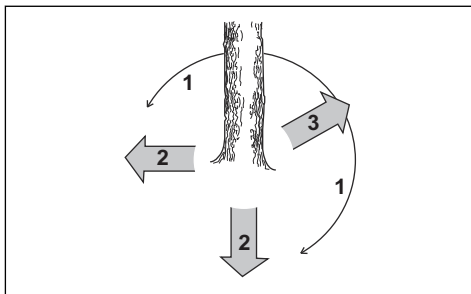

### Kácení stromů

Společnost Husqvarna doporučuje provést směrový zářez a poté při kácení stromu využít metodu bezpečnostního okénka. Metoda bezpečnostního okénka pomáhá vytvořit správný nedořez a získat lepší kontrolu nad směrem kácení.



**VÝSTRAHA:** Nekácejte stromy s průměrem větším než je dvojnásobek délky vodicí lišty. Před prováděním takových prací musíte absolvovat zvláštní školení.

### Nedořez

Nejdůležitějším krokem při kácení stromu je vytvoření správného nedořezu. Se správným nedořezem můžete kontrolovat směr kácení a zajistit bezpečnost postupu kácení.

Tloušťka nedořezu musí být stejnoměrná a tvořit minimálně 10 % průměru stromu.



**VÝSTRAHA:** Pokud je nedořez nesprávně proveden nebo příliš tenký, ztratíte kontrolu nad směrem kácení.

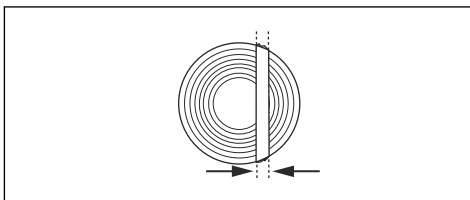

## Směrové zářezy

1. Vytvořte směrové zářezy do  $\frac{1}{4}$  průměru stromu. Vytvořte horní a dolní směrový zářez tak, aby mezi nimi byl úhel  $45^\circ$  až  $70^\circ$ .

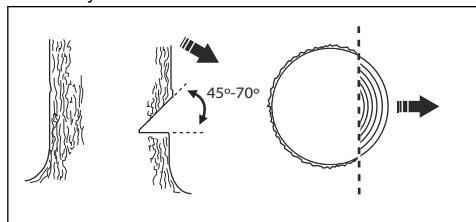

- a) Vytvořte horní směrový zářez. Zarovnejte značku směru kácení (1) na výrobku se směrem kácení stromu (2). Postavte se za výrobek. Strom musí být po vaší levé straně. Proveďte řez nabíhajícím řetězem.
- b) Vytvořte dolní směrový zářez. Konec dolního směrového zářezu musí být ve stejném místě jako konec horního směrového zářezu.

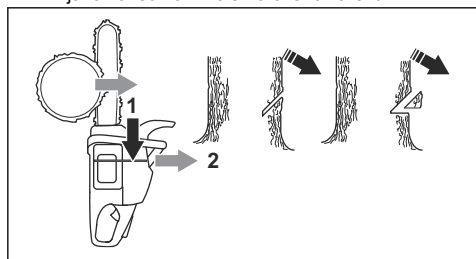

2. Dolní směrový zářez musí být vodorovný a pod úhlem  $90^\circ$  ke směru kácení.

### Použití metody bezpečnostního okénka

Hlavní řez musí být mírně nad směrovým zářezem.

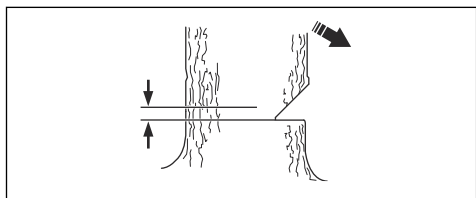

**VÝSTRAHA:** Při řezání špičkou lišty buďte opatrní. Při provádění zápichu do kmene začněte řezat dolní částí špičky lišty.

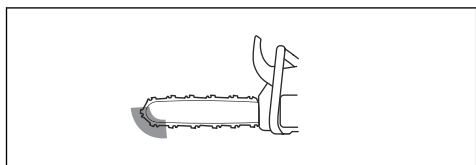

1. Pokud je využitelná délka řezu delší než průměr stromu, pokračujte kroky (a–d).

- a) Proveďte zápich přímo do kmene tak, aby zůstala správná šířka nedořezu.

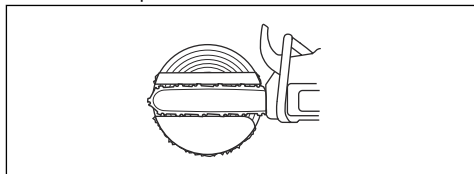

- b) Řežte nabíhajícím řetězem do doby, než zůstane  $\frac{1}{3}$  kmene.
- c) Vytáhněte vodicí lištu 5 až 10 cm (2 až 4 palce) dozadu.
- d) Řezem ve zbývající části kmene vytvořte bezpečnostní okénko, které je 5 až 10 cm (2 až 4 palce) široké.

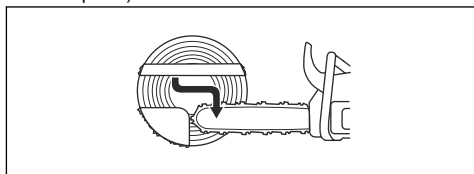

2. Pokud je využitelná délka řezu kratší než průměr stromu, pokračujte kroky (a–d).

- a) Zapíchněte pilu v přímém směru do kmene. Zápich musí být delší než  $\frac{3}{5}$  průměru kmene.
- b) Řežte nabíhajícím řetězem skrze zbývající část kmene.

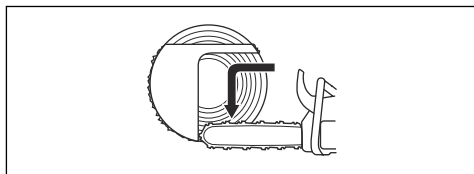

- c) Zapíchněte pilu přímo do kmene z druhé strany stromu a vytvořte správný nedořez.
- d) Řežte odbíhajícím řetězem do doby, než zůstane  $\frac{1}{3}$  kmene a vytvořte bezpečnostní okénko.

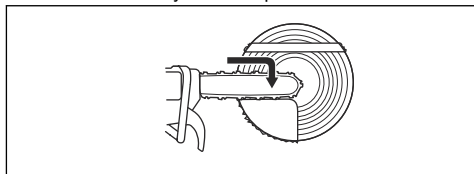

3. Vložte klín do zářezu přímo zezadu.

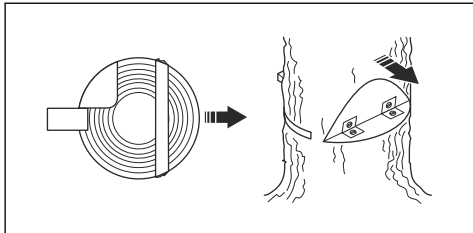

4. Přeříznutím bezpečnostního okénka pokácejte strom.

**Povšimněte si:** Pokud se strom neskácí, pokácejte jej zatlučením klínu.

5. Když strom začne padat, opusťte prostor s využitím ústupové cesty. Přesuňte se minimálně 5 m (15 stop) od stromu.

#### Použití výrobku za chladného počasí



**VAROVÁNÍ:** Sníh a chladné počasí mohou způsobit potíže při provozu. Hrozí riziko příliš nízké teploty motoru nebo namrznutí vzduchového filtru a karburátoru.

- Pro teploty nižší než  $-5\text{ }^{\circ}\text{C}/23\text{ }^{\circ}\text{F}$  nebo pro povětrnostní podmínky se sněhem je k dispozici zimní kryt. Zimní kryt namontujte na kryt startéru. Zimní kryt zmenšuje proud studeného vzduchu a chrání prostor karburátoru před sněhem.

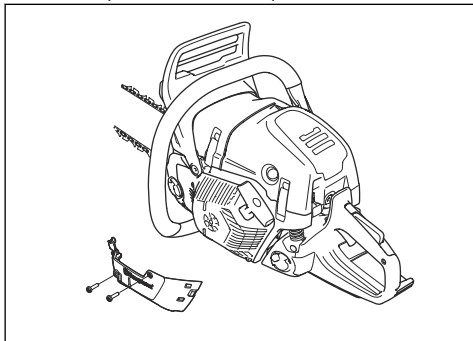

**Povšimněte si:** Objednávací číslo dílu pro zimní kryt: 575 52 75-01



**VAROVÁNÍ:** Zimní kryt odmontujte, jestliže teplota přesáhne  $-5\text{ }^{\circ}\text{C}/23\text{ }^{\circ}\text{F}$ . Hrozí nebezpečí příliš vysoké teploty motoru a poškození motoru.

#### Uvolnění zaklesnutého stromu



**VÝSTRAHA:** Odstraňování zaklesnutého stromu je velmi nebezpečné a hrozí vysoké nebezpečí nehody. Držte se mimo nebezpečnou zónu a nepokoušejte se kácet zaklesnutý strom.

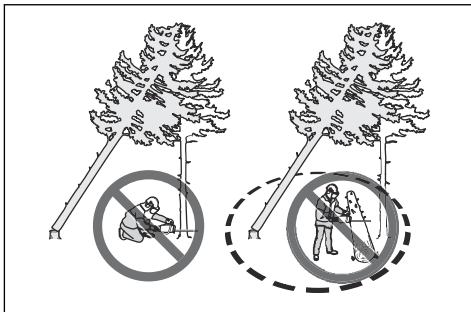

Nejbezpečnějším postupem je použít jeden z následujících navijáků:

- Instalovaný na traktoru

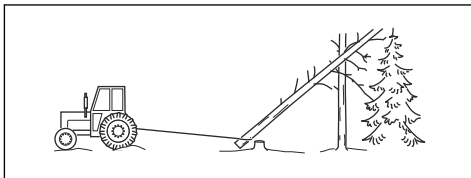

- Přenosný

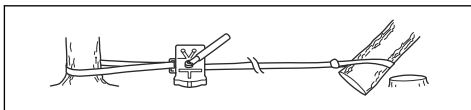

#### Řezání napružených stromů a větví

1. UVědomte si, která strana stromu nebo větve je napružená.
2. UVědomte si, kde je bod maximálního napružení.

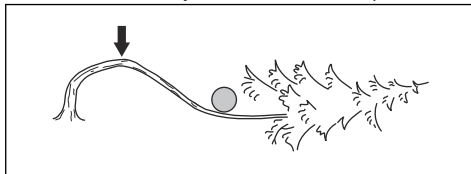

3. Určete, jak co nejbezpečněji uvolnit napružení.

**Povšimněte si:** V některých situacích je jedinou bezpečnou metodou použít naviják a nikoli výrobek.

4. Postavte se na místo, kde vás nemůže udeřit strom nebo větev po uvolnění napružení.

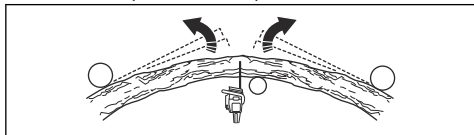

5. Vytvořte jeden nebo více řezů s dostatečnou hloubkou, které sníží napružení. Řežte v bodě nebo poblíž bodu maximálního napružení. Nechte strom nebo větev rozlomit v bodu maximálního napružení.

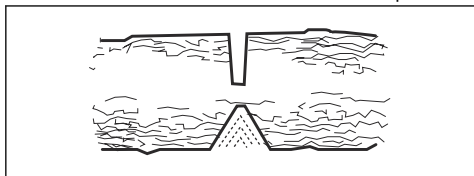

**VÝSTRAHA:** Neřežte přímo celý strom nebo větev pod napružením.



**VÝSTRAHA:** Dávejte velký pozor při řezání napruženého stromu. Hrozí nebezpečí, že se strom začne rychle pohybovat před nebo po dokončení řezu. Pokud se nacházíte v nesprávné poloze nebo pokud je řez proveden nesprávně, hrozí nebezpečí vážného zranění.

6. Pokud musíte přerušit strom/větev, vytvořte 2 až 3 řezy, 1 palec (2,5 cm) vedle sebe a hluboké dva palce.

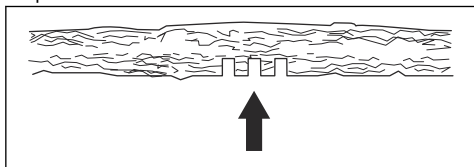

7. Pokračujte v řezání do větší hloubky, dokud se strom/větev neohne a neuvolní se napružení.

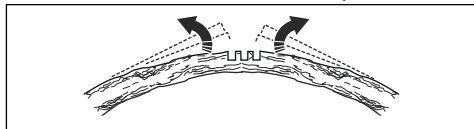

8. Po uvolnění napružení přeřízněte strom/větev z opačné strany ohybu.

## Vyhřívání rukojeti (592 XPG)

Výrobek má vyhřívanou přední i zadní rukojeť. Elektrické vyhřívací cívky jsou napájeny generátorem.

Funkci zapnete stlačením spínače ve směru šipky. Funkci vypnete stlačením spínače do opačné polohy.

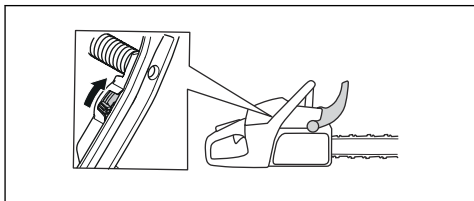

## Elektricky vyhřívání karburátor (592 XPG)

Vyhřívání karburátor se nastavuje elektricky pomocí termostatu. Tak je možné udržet správnou teplotu karburátoru a zabránit tvorbě ledu v karburátoru.

# Údržba

## Úvod



**VÝSTRAHA:** Než začnete na výrobku provádět údržbu, přečtěte si pozorně kapitolu o bezpečnosti.

## Plán údržby

Provádění denní údržby	Týdenní údržba	Měsíční údržba
Vyčistěte vnější povrch výrobku a zkontrolujte, zda na rukojetích není přítomen olej.	Vyčistěte chladicí systém. Další informace jsou uvedeny v části <i>Čištění chladicího systému na strani 151.</i>	Zkontrolujte pás brzdy. Další informace jsou uvedeny v části <i>Kontrola pásu brzdy na strani 141.</i>
Zkontrolujte páčku plynu a pojistku páčky plynu. Další informace jsou uvedeny v části <i>Kontrola pojistky páčky plynu a páčky plynu na strani 142.</i>	Zkontrolujte startér, startovací šňuru a vratnou pružinu.	Zkontrolujte střed spojky, buben spojky a pružinu spojky.
Zkontrolujte, zda nejsou antivibračních prvky poškozené.	Promažte jehlové ložisko. Další informace jsou uvedeny v části <i>Mazání jehlového ložiska na strani 149.</i>	Vyčistěte zapalovací svíčku. Další informace jsou uvedeny v části <i>Kontrola zapalovací svíčky na strani 145.</i>
Vyčistěte a zkontrolujte brzdu řetězu. Další informace jsou uvedeny v části <i>Kontrola brzdy řetězu na strani 141.</i>	Odstraňte otěpy z hran vodicí lišty. Další informace jsou uvedeny v části <i>Kontrola ochranného krytu levé ruky a aktivace brzdy řetězu na strani 141.</i>	Vyčistěte vnější povrch karburátoru.
Zkontrolujte zachycovač řetězu. Další informace jsou uvedeny v části <i>Kontrola zachycovače řetězu na strani 142.</i>	Vyčistěte nebo vyměňte sítko lapače jisker na tlumiči výfuku.	Zkontrolujte stav palivového filtru a hadice přívodu paliva. V případě potřeby jej vyměňte.
Otočte vodicí lištu, zkontrolujte mazací otvor a vyčistěte drážku ve vodicí liště. Další informace jsou uvedeny v části <i>Kontrola vodicí lišty na strani 149.</i>	Očistěte oblast karburátoru.	Proveďte kontrolu všech elektrických kabelů a konektorů.
Zkontrolujte, zda jsou vodicí lišta a řetěz pily dostatečně promazané.	Vyčistěte nebo vyměňte vzduchový filtr. Další informace jsou uvedeny v části <i>Čištění vzduchového filtru na strani 145.</i>	Vyprázdněte palivovou nádrž.
Zkontrolujte řetěz pily. Další informace jsou uvedeny v části <i>Kontrola žacího ústrojí na strani 149.</i>	Vyčistěte prostor mezi žebry válce.	Vypusťte olejovou nádrž.
Naostřete řetěz pily a zkontrolujte jeho napnutí. Další informace jsou uvedeny v části <i>Ostření pilového řetězu na strani 146.</i>		
Zkontrolujte hnací řetězové kolo. Další informace jsou uvedeny v části <i>Kontrola prstencové řetězky na strani 149.</i>		
Vyčistěte přívod vzduchu na startéru.		
Zajistěte, aby byly matice i šrouby správně dotaženy.		
Proveďte kontrolu vypínače. Další informace jsou uvedeny v části <i>Kontrola vypínače na strani 142.</i>		

Provádění denní údržby	Týdenní údržba	Měsíční údržba
Zkontrolujte, zda neuniká palivo z motoru, nádrže nebo palivových vedení.		
Zkontrolujte, zda se pilový řetěz neotáčí při volnoběžných otáčkách motoru.		
Zkontrolujte, zda není chránič pravé ruky poškozený.		
Zkontrolujte, zda je tlumič výfuku správně upevněn, není poškozen a nechybí žádné součásti tlumiče výfuku.		

## Údržba a kontroly bezpečnostních zařízení na výrobku

### Kontrola pásu brzdy

1. Kartáčem odstraňte dřevní prach, pryskyřici a nečistoty z brzdy řetězu a bubnu spojky. Nečistoty a opotřebení mohou snížit funkčnost brzdy.

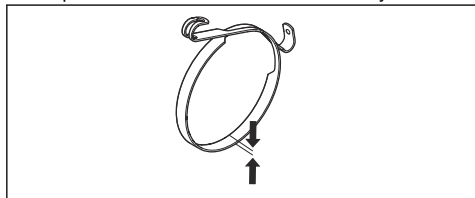

2. Zkontrolujte pás brzdy. Pás brzdy musí být v nejtěsnějším místě silný alespoň 0,6 mm (0,024 palce).

### Kontrola ochranného krytu levé ruky a aktivace brzdy řetězu

1. Zkontrolujte, zda není ochranný kryt levé ruky poškozený a zda na něm nejsou vady, například praskliny.
2. Zkontrolujte, zda se ochranný kryt levé ruky pohybuje volně a zda je bezpečně připevněn k e krytu spojky.

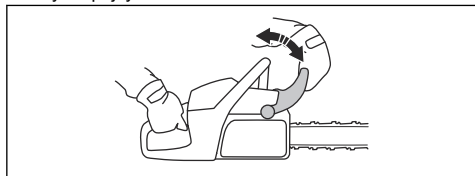

3. Podržte výrobek oběma rukama nad pařezem nebo jiným stabilním povrchem.



**VÝSTRAHA:** Motor musí být vypnutý.

4. Pusťte přední rukojeť a nechte špičku lišty narazit do pařezu.

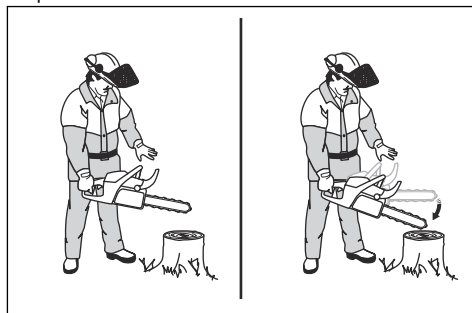

5. Zkontrolujte, zda se aktivuje brzda řetězu, když špička lišty narazí do pařezu.

### Kontrola brzdy řetězu

1. Nastartujte produkt. Viz pokyny v části *Spuštění výrobku na strani 131*.



**VÝSTRAHA:** Zajistěte, aby řetěz pily nezavadil o zem nebo o nějaké jiné předměty.

2. Držte výrobek pevně.

- Uvedte výrobek na plný výkon a nakloňte levě zápěstí proti ochrannému krytu levé ruky, aby se aktivovala brzda řetězu. Řetěz pily se musí okamžitě zastavit.

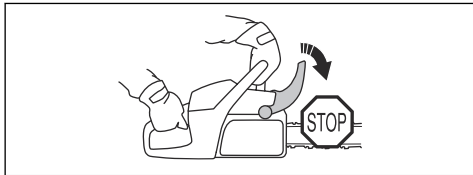

**VÝSTRAHA:** Nepouštějte přední rukojeť.

### Kontrola pojistky páčky plynu a páčky plynu

- Zkontrolujte, zda se páčka plynu a pojistka páčky plynu volně pohybují a zda vratná pružina funguje správně.

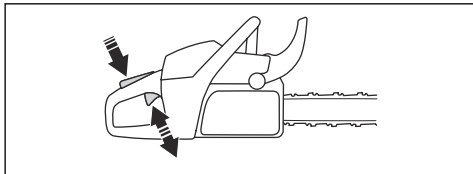

- Stiskněte pojistku páčky plynu a zkontrolujte, zda se po uvolnění vrátí do své výchozí polohy.

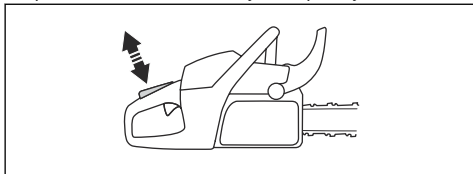

- Zkontrolujte, zda se při uvolnění pojistky páčky plynu zajistí páčka plynu v nastavení volnoběžných otáček.

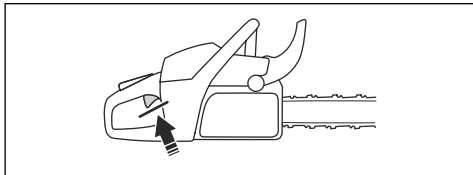

- Spusťte výrobek a nastavte plný plyn.
- Uvolněte páčku plynu a zkontrolujte, zda se řetěz pily zastaví a zůstane v klidu.



**VÝSTRAHA:** Pokud se řetěz pily otáčí, když je páčka plynu v poloze volnoběžných otáček, obraťte se na servis.

### Kontrola zachycovače řetězu

- Zkontrolujte, zda není zachycovač řetězu poškozený.
- Zkontrolujte, zda je zachycovač řetězu stabilní a řádně připevněný k tělu výrobku.

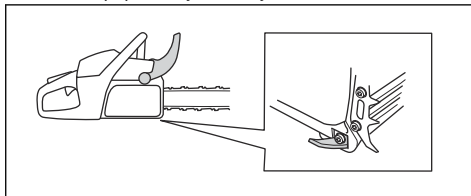

### Kontrola chrániče pravé ruky

- Zkontrolujte, zda není chránič pravé ruky poškozený a zda na něm nejsou vady, například praskliny.

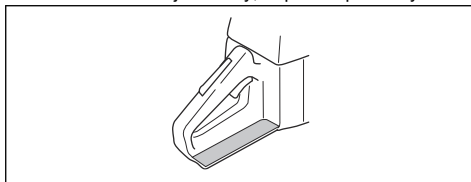

### Kontrola systému tlumení vibrací

- Zkontrolujte, zda nejsou na antivibračních prvcích nějaké praskliny nebo deformace.
- Zkontrolujte, zda jsou antivibrační prvky správně uchyceny k motoru a rukojeti.

Informace o místech, kde je instalován systém tlumení vibrací na vašem výrobku, naleznete v části *Popis výrobku na strani 119*.

### Kontrola vypínače

- Nastartujte motor.
- Stiskněte vypínač do polohy STOP. Motor se musí zastavit.

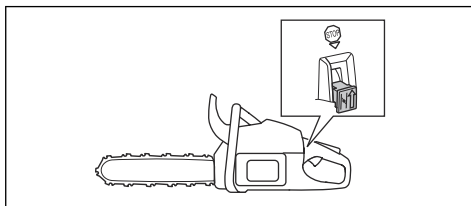

### Kontrola tlumiče výfuku



**VÝSTRAHA:** Nepoužívejte výrobek s vadným tlumičem výfuku nebo tlumičem výfuku ve špatném stavu.



**VÝSTRAHA:** Výrobek nepoužívejte, pokud sítko lapače jisker v tlumiči výfuku chybí nebo je vadné.

1. Zkontrolujte tlumič výfuku, zda není poškozen nebo není vadný.
2. Pravidelně kontrolujte, zda je tlumič výfuku správně připevněn k výrobku.

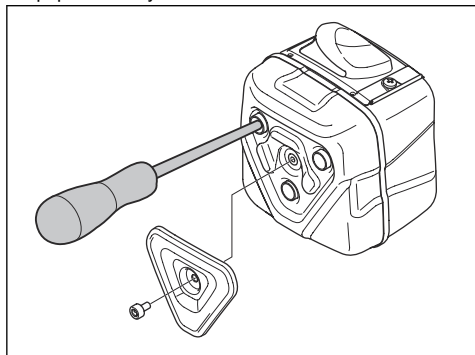

3. Pokud je váš výrobek vybaven speciálním lapačem jisker, jednou týdně jej vyčistěte.

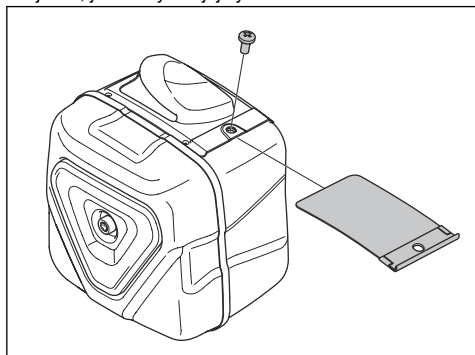

4. Vyměňte poškozené sítko lapače jisker.



**VAROVÁNÍ:** Pokud je sítko lapače jisker ucpané, výrobek se bude přehřívat a dojde k poškození válce a pístu.

## Seřízení karburátoru

Kvůli zákonům o ochraně životního prostředí a emisích má omezení nastavení na seřizovacích šroubech karburátoru. Tím se omezí množství výfukových plynů

z vašeho výrobku. Seřizovací šrouby můžete otočit maximálně o 1/2 otáčky.

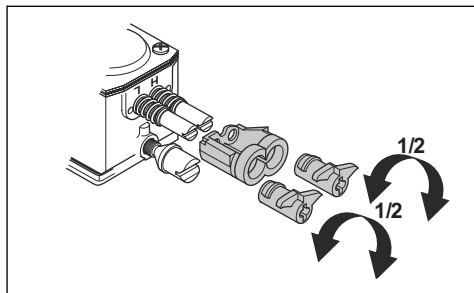

## Základní nastavení a záběh

Základní seřízení karburátoru se provádí při výrobě. Informace o doporučených volnoběžných otáčkách naleznete v části *Technické údaje na straně 153*.



**VAROVÁNÍ:** Během prvních 10 hodin výrobek neprovazujte na příliš vysoké otáčky.



**VAROVÁNÍ:** Pokud se řetěz pily otáčí při volnoběžných otáčkách, otočte šroubem volnoběžných otáček proti směru hodinových ručiček, dokud se řetěz nezastaví.

## Nastavení jehlové trysky nízkých otáček (L)

- Otočte jehlovou trysku nízkých otáček nadoraz ve směru hodinových ručiček.

**Povšimněte si:** Pokud výrobek špatně akceleruje nebo pokud nejsou volnoběžné otáčky správné, otočte jehlovou trysku nízkých otáček proti směru hodinových ručiček. Otáčejte jehlovou tryskou nízkých otáček, dokud nedocílíte správné akcelerace a správných volnoběžných otáček.

## Nastavení šroubu volnoběžných otáček (T)

1. Nastartujte produkt.
2. Otáčejte šroubem volnoběžných otáček ve směru hodinových ručiček, dokud se řetěz pily nezačne otáčet.
3. Otáčejte šroubem volnoběžných otáček proti směru hodinových ručiček, dokud se řetěz pily nezastaví.

**Povšimněte si:** Rychlost volnoběhu je správně seřízená tehdy, když motor řádně běží ve všech polohách. Volnoběžné otáčky musí být také bezpečně nastaveny pod otáčkami, při kterém se řetěz pily začíná otáčet.



**VÝSTRAHA:** Pokud se řetěz pily nezastaví po otočení šroubu volnoběžných otáček, obraťte se na svůj servis. Nepoužívejte výrobek, dokud není správně seřízen.

## Nastavení jehlové trysky vysokých otáček (H)

Motor je z výroby nastaven na provoz v nulové nadmořské výšce. Ve vyšších nadmořských výškách, v jiném počasí nebo při jiných teplotách může být nutné seřídit jehlovou trysku vysokých otáček.

- Otočte jehlovou trysku vysokých otáček a proveďte úpravy.



**VAROVÁNÍ:** Neotáčejte jehlovou trysku vysokých otáček za omezení nastavení. To může způsobit poškození pístu a válce.

## Kontrola správného seřízení karburátoru

- Zkontrolujte, zda výrobek správně akceleruje.
- Zkontrolujte, zda výrobek na plný plyn vytváří zvuk jako u 4dobého stroje.
- Zkontrolujte, zda se řetěz pily neotáčí při chodu motoru na volnoběžné otáčky.
- Pokud výrobek nelze snadno spustit nebo má menší akceleraci, nastavte jehlové trysky nízkých a vysokých otáček.



**VAROVÁNÍ:** Nesprávné seřízení může způsobit poškození motoru.

## Výměna přetržené nebo opotřebené startovací šňůry

1. Povolte šrouby na krytu startéru.
2. Sejměte kryt startéru.

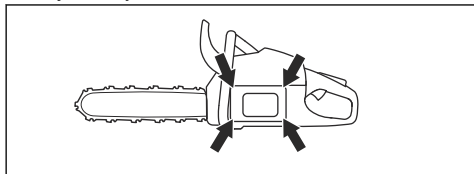

3. Startovací šňůru vytáhněte přibližně o 30 cm / 12 palců a vložte ji do zářezu na kladce.

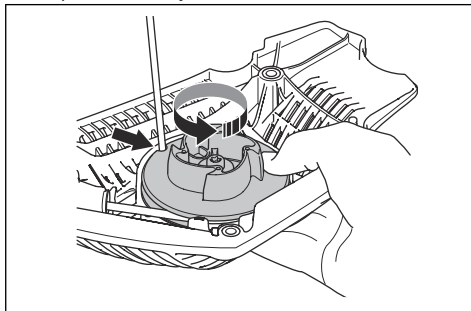

4. Kladku nechte pomalu otáčet vzad, aby se uvolnila vratná pružina.
5. Odmontujte středový šroub a sejměte kladku.



**VÝSTRAHA:** Při výměně vratné pružiny nebo startovací šňůry je nutné postupovat velmi opatrně. Vratná pružina je napnutá, když je navinutá na krytu startéru. Pokud nebudete opatrní, může vyletět a způsobit zranění. Používejte ochranné brýle a ochranné rukavice.

6. Odmontujte použitou startovací šňůru z rukojeti a kladky.
7. Připevněte novou startovací šňůru do kladky. Tuto startovací šňůru navíňte na kladku přibližně ve třech závitech.
8. Protáhněte startovací šňůru otvorem v krytu startéru a rukojeti startovací šňůry.
9. Do středu řemenice upevněte středový šroub.

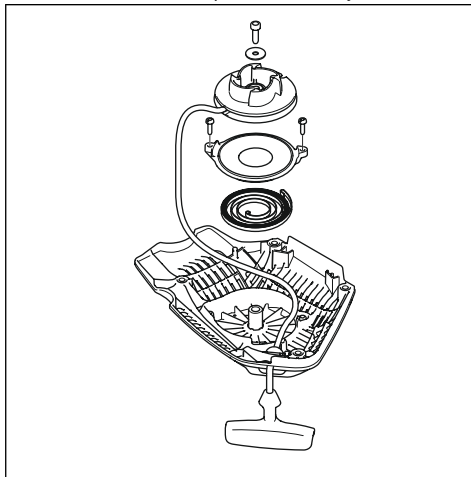

10. Na konci startovací šňůry udělejte uzel.

## Napnutí vratné pružiny

1. Zahákněte startovací šňůru do zářezu v kladce.
2. Startovací kladkou otočte přibližně o 2 otáčky ve směru hodinových ručiček.
3. Zatáhněte za rukojeť startovací šňůry a zcela vytáhněte startovací šňůru.
4. Dejte palec na kladku.
5. Posuňte palec a uvolněte startovací šňůru.
6. Zkontrolujte, zda můžete kladkou otočit o ½ otáčky po kompletním vytažení startovací šňůry.

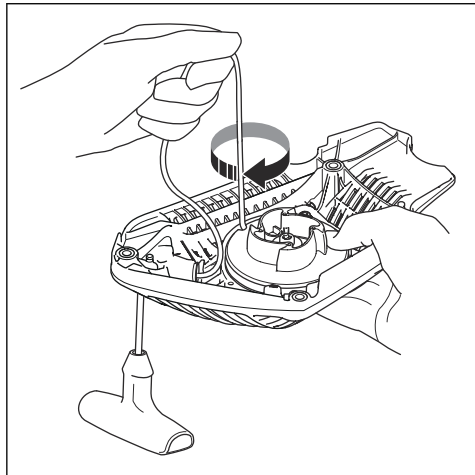

## Montáž krytu startéru na výrobek

1. Vytáhněte startovací šňůru a přiložte startér na příslušné místo na klíkové skříni.
2. Pomalu uvolněte startovací šňůru tak, aby zaskočily západky kladky.
3. Dotáhněte šrouby, které upevňují startér.

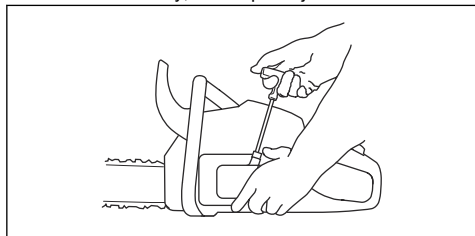

## Čištění vzduchového filtru

Pravidelně odstraňujte nečistoty a prach ze vzduchového filtru. To slouží jako prevence poruch karburátoru, problémů se startováním, ztráty výkonu motoru, opotřebení dílů motoru a větší než obvyklé spotřeby paliva.

1. Odmontujte kryt válce a vzduchový filtr.

2. Kartáčem nebo zatřesením vyčistíte vzduchový filtr. K čištění použijte čisticí prostředek a vodu.

**Povšimněte si:** Vzduchový filtr, který byl používán po delší dobu, již nelze zcela vyčistit. Vzduchový filtr pravidelně vyměňujte a vždy vyměňte vadný vzduchový filtr.

3. Namontujte vzduchový filtr a při montáži zkontrolujte, zda těsně dosedá proti držáku filtru.

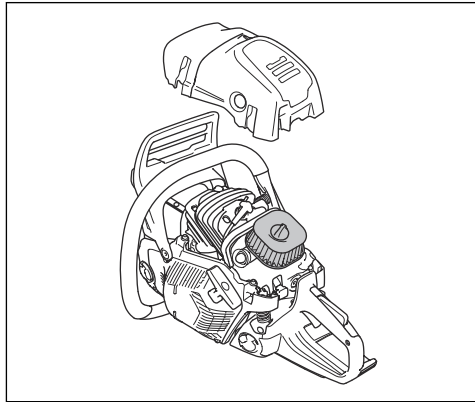

**Povšimněte si:** Kvůli různým pracovním podmínkám, počasí nebo sezóně se mohou ve výrobku používat různé typy vzduchových filtrů. Další informace získáte u svého prodejce poskytujícího servis.

## Kontrola zapalovací svíčky



**VAROVÁNÍ:** Využívejte odporové zapalovací svíčky, abyste předešli problémům při provozu a trvalému poškození systému zapalování. Používejte výhradně zapalovací svíčky doporučené společností Husqvarna, viz část *Technické údaje na strani 153*.

- Zkontrolujte zapalovací svíčku, pokud má motor malý výkon, špatně startuje nebo nefunguje správně ve volnoběžných otáčkách.
- Aby se snížilo nebezpečí přítomnosti nechtěných materiálů na elektrodách zapalovací svíčky, dodržujte tyto pokyny:
  - a) Zkontrolujte, zda jsou správně nastaveny volnoběžné otáčky.
  - b) Zkontrolujte správnost palivové směsi.
  - c) Zkontrolujte, zda je vzduchový filtr čistý.

- Jestliže je zapalovací svíčka znečištěná, vyčistěte ji a zkontrolujte, zda je vzdálenost elektrod zapalovací svíčky správná, viz část *Technické údaje na strani 153*.

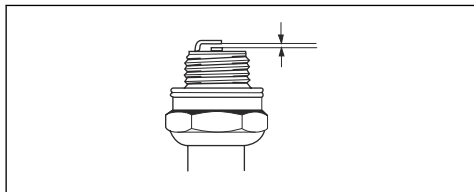

- V případě potřeby zapalovací svíčku vyměňte.

## Ostření pilového řetězu

### Informace o vodicí liště a řetězu pily



**VÝSTRAHA:** Při používání nebo údržbě řetězu pily noste ochranné rukavice. Zranění může způsobit i řetěz pily, který se nepohybuje.

Vyměňte opotřebenou nebo poškozenou vodicí lištu nebo řetěz pily za kombinaci lišty a řetězu doporučené společností Husqvarna. To je nezbytné pro udržení bezpečnostních funkcí výrobku. Seznam doporučených kombinací lišty a řetězu naleznete v části *Příslušenství na strani 154*.

- Délka vodicí lišty, in/cm. Informace o délce vodicí lišty obvykle naleznete na zadním konci vodicí lišty.

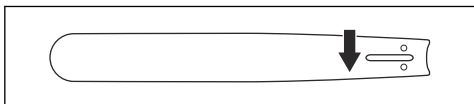

- Počet zubů na řetězovém kolečku špičky lišty (T).

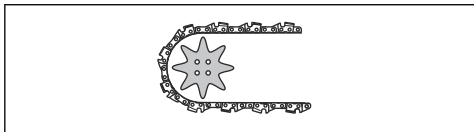

- Rozteč řetězu, in. Vzdálenost mezi vodicími články řetězu pily musí odpovídat vzdálenostem mezi zuby na řetězovém kolečku na špičce lišty i na hnacím řetězovém kole.

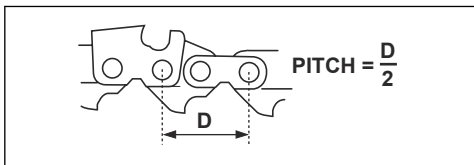

- Počet vodicích článků (ks). Počet vodicích článků závisí na typu vodicí lišty.

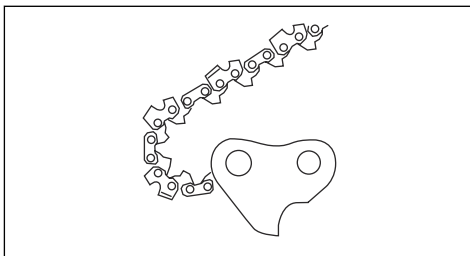

- Šířka drážky lišty, in/mm. Šířka drážky ve vodicí liště musí být stejná jako šířka vodicích článků řetězu.

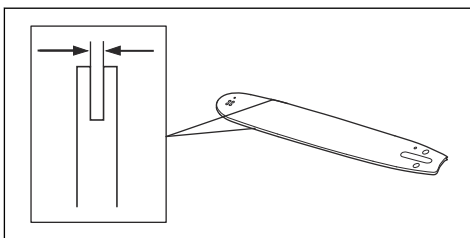

- Otvor pro mazání řetězu a otvor pro napínač řetězu. Vodicí lišta musí být vhodná pro příslušný výrobek.

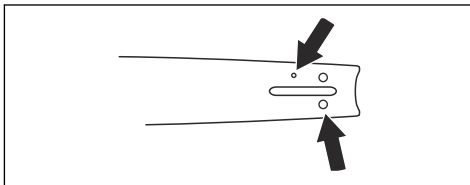

- Tloušťka vodicího článku, mm/in.

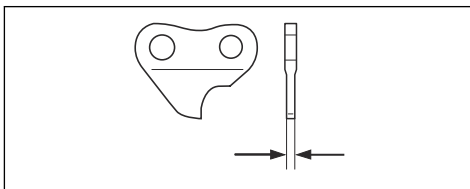

### Obecné informace o ostření frézovacích zubů

Nepoužívejte tupý řetěz pily. Pokud je řetěz pily tupý, musíte vyvinout větší tlak k zatlačení vodicí lišty do dřeva. Pokud je řetěz pily velmi tupý, nebudou se vytvářet piliny, ale pouze prach.

Ostrý řetěz pily prochází snadno dřevem a piliny jsou dlouhé a silné.

Řezací zub (A) a omezovací zub (B) společně tvoří řezací část řetězu pily, tzv. řezací článek. Rozdíl

výšky mezi těmito dvěma zuby zajišťuje hloubku řezu (nastavení výšky omezovacích zubů).

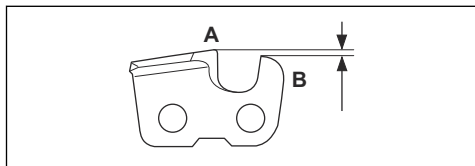

Při ostření frézovacích zubů zohledněte následující informace:

- Úhel broušení.

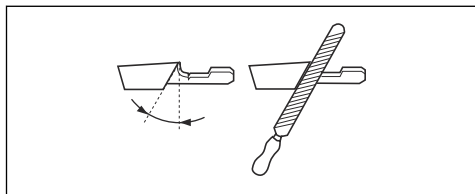

- Úhel břitu.

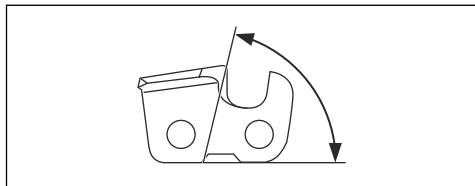

- Poloha pilníku.

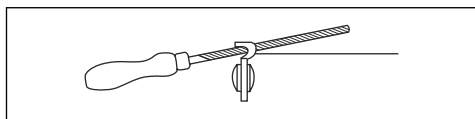

- Průměr pilníku.

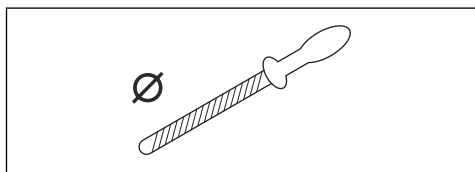

Bez správného vybavení není snadné řetěz pily správně naostřit. Používejte vodítko pilníku Husqvarna. To vám pomůže maximalizovat řezný výkon a minimalizovat nebezpečí zpětného vrhu.



**VÝSTRAHA:** Síla zpětného vrhu se velmi zvyšuje, pokud nebudete dodržovat pokyny k ostření.

**Povšimněte si:** Informace o ostření řetězu pily naleznete v části *Ostření pilového řetězu na strani 146*.

## Ostření řezacích zubů

1. Pomocí kulatého pilníku a vodítka pilníku naostřete řezací zuby.

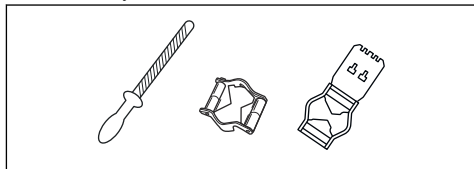

**Povšimněte si:** Informace o pilníku a vodítku pilníku, které doporučuje společnost Husqvarna, naleznete v části *Příslušenství na strani 154*.

2. Přiložte řádně vodítko pilníku k řezacímu zubu. Viz pokyny dodané s vodítkem pilníku.
3. Přejedte pilníkem z vnitřní strany řezacích zubů směrem ven. Při zpětném pohybu tlačte méně.

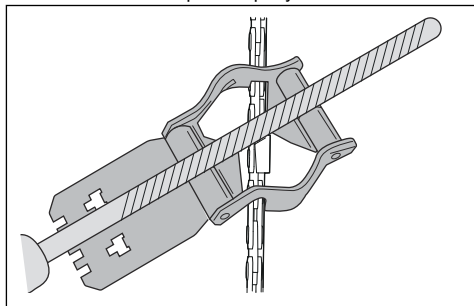

4. Naostřete všechny řezací zuby na jedné straně.
5. Otočte výrobek a naostřete zuby na druhé straně.
6. Zkontrolujte, zda jsou všechny řezací zuby stejně dlouhé.

## Obecné informace o nastavení výšky omezovacích zubů

Nastavení výšky omezovacího zubu (C) se změnilo po naostření řezacího zubu (A). Aby bylo možné udržet maximální řezný výkon, musíte naostřením omezovacích zubů (B) docílit doporučeného nastavení výšky omezovacích zubů. Pokyny o nastavení výšky omezovacích zubů pro váš řetěz pily naleznete v části *Příslušenství na strani 154*.

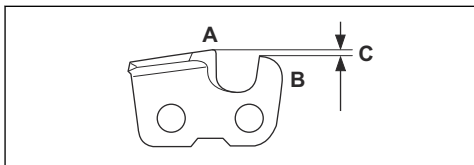

**VÝSTRAHA:** Nebezpečí zpětného odrazu se zvyšuje, jestliže je výška omezovacích zubů příliš velká!

## Nastavení výšky omezovačho zubu

Než začnete nastavovat výšku omezovačích zubů nebo ostřit frézací zuby, přečtěte si pokyny v části *Ostření řezacích zubů na strani 147*. Doporučujeme výšku omezovačích zubů upravovat při každém třetím ostření řetězu.

Doporučujeme vám používat naši měрку snížení omezovačích zubů. Docílíte tak správné výšky omezovačích zubů a správného úhlu hrany omezovačích zubů.

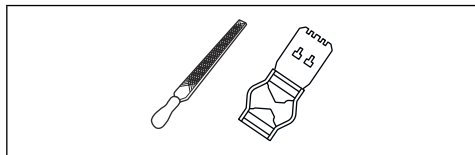

1. Pomocí plochého pilníku a měřky snížení omezovačích zubů upravte nastavení výšky omezovačích zubů. Používejte výhradně měрку snížení omezovačích zubů Husqvarna. Docílíte tak správné výšky omezovačích zubů a správného úhlu hrany omezovačích zubů.
2. Položte měрку snížení omezovačích zubů na řetěz pily.

**Povšimněte si:** Více informací o použití měřky snížení omezovačích zubů naleznete na obalu.

3. Pomocí plochého pilníku zbruste horní část výšky omezovačích zubů, která vyčnívá nad měrkou snížení omezovačích zubů.

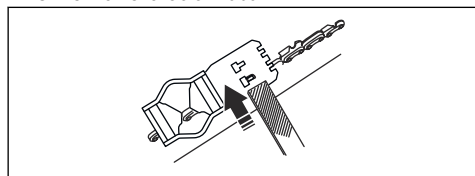

## Seřizování napnutí řetězu pily



**VÝSTRAHA:** Nesprávně napnutý řetěz pily se může uvolnit z vodící lišty a způsobit vážné zranění nebo usmrcení.

Při používání se řetěz pily prodlužuje. Proto jej pravidelně seřizujte.

1. Uvolněte matice lišty, které přidržují kryt spojky/brzdu řetězu. Použijte klíč.

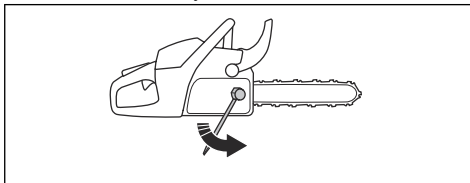

**Povšimněte si:** Některé modely mají pouze jednu matici lišty.

2. Utáhněte co nejvíce rukou matici lišty.
3. Zvedněte přední část vodící lišty a otočte šroubem napínače řetězu. Použijte klíč.
4. Napínejte řetěz pily, aby byl dostatečně napnutý na vodící liště, ale zároveň se mohl snadno pohybovat.

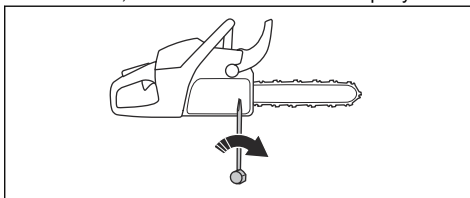

5. Dotáhněte matice vodící lišty pomocí klíče a zároveň zvedněte přední část vodící lišty.
6. Rukou potáhněte za řetěz pily a zkontrolujte tak, že se volně otáčí a že není na vodící liště prověšený.

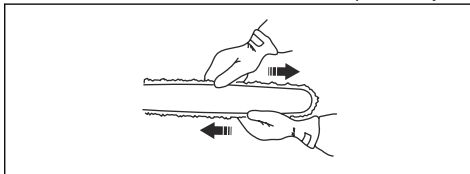

**Povšimněte si:** Polohu šroubu napínače řetězu u vašeho výrobku naleznete v části *Popis výrobku na strani 119*.

## Kontrola mazání pilového řetězu

1. Nastartujte výrobek a nechte jej běžet na 3/4 plynu. Přidržte vodící lištu asi 20 cm (8 palců) nad povrchem světlé barvy.

2. Pokud je mazání řetězu správné, uvidíte po 1 minutě na povrchu jasnou olejovou čáru.

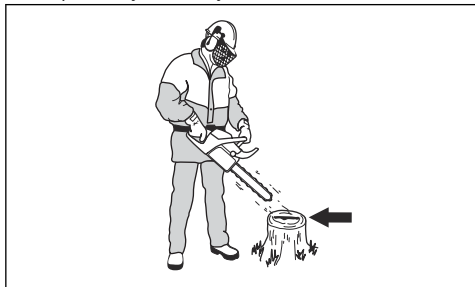

3. Pokud mazání řetězu nefunguje správně, zkontrolujte vodící lišty. Viz pokyny v části *Kontrola vodící lišty na straně 149*. Pokud kroky údržby nevyřeší problém, obraťte se na servisního prodejce.

## Kontrola prstencové řetězky

Buben spojky má prstencovou řetězku, kterou lze vyměnit.

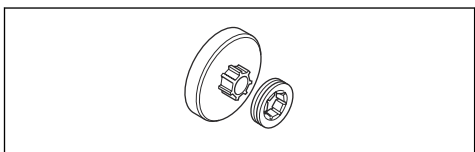

1. Zkontrolujte, zda prstencová řetězka není opotřebená. V případě potřeby ji vyměňte.
2. Vyměňte prstencovou řetězku při každé výměně řetězu pily.

## Mazání jehlového ložiska

**Povšimněte si:** Jednou týdně promazte jehlové ložisko.

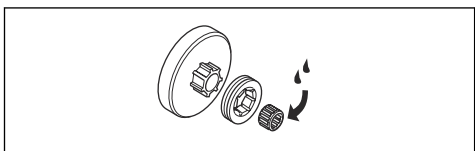

1. Zatažením ochranného krytu levé ruky dozadu deaktivujte brzdu řetězu.
2. Odšroubujte matici vodící lišty a sejměte kryt spojky.

**Povšimněte si:** Některé modely mají pouze jednu matici lišty.

3. Vyměňte buben spojky a namažte jehlové ložisko pomocí mazací pistole. Použijte motorový olej nebo mazivo na ložiska vysoké kvality.

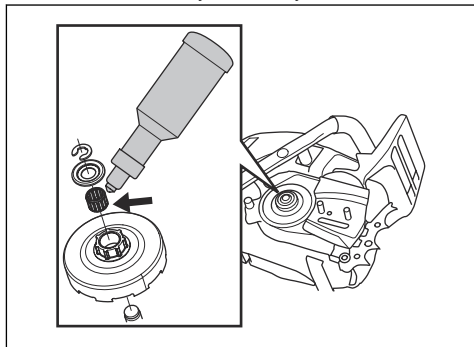

## Kontrola žacího ústrojí

1. Zkontrolujte, zda nejsou na nýtech a člancích praskliny a zda nejsou nýty volné. V případě potřeby proveďte výměnu.

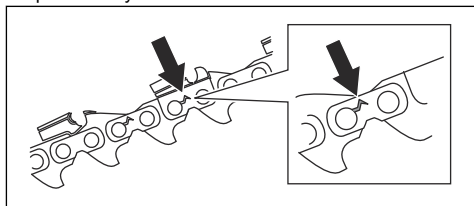

2. Zkontrolujte, zda se řetěz pily snadno ohýbá ve spojích článků. Vyměňte řetěz pily, pokud je příliš tuhý.
3. Určete, zda nejsou nýty a články opotřebené tak, že porovnáte řetěz pily s novým řetězem.
4. Vyměňte řetěz pily, pokud je nejdelší část řezacího zubu menší než 4 mm (0,16 palce). Vyměňte také řetěz pily, pokud jsou praskliny na řezacích zubech.

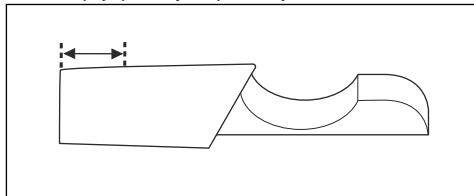

## Kontrola vodící lišty

1. Zkontrolujte, zda není ucpaný olejový kanálek. V případě potřeby proveďte čištění.

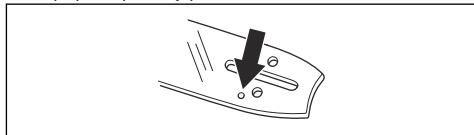

2. Zkontrolujte, zda nejsou na hraně vodící lišty otřepy. Odstraňte otřepy pomocí pilníku.

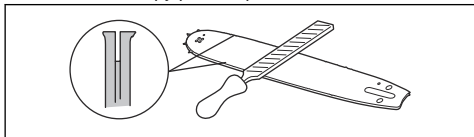

3. Vyčistěte drážku ve vodící liště.

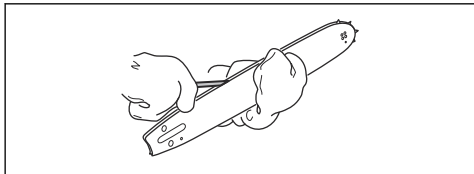

4. Zkontrolujte, zda není vodící lišta opotřebená. V případě potřeby zapalovací svíčku vyměňte.

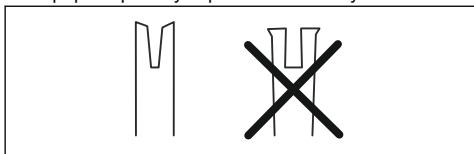

5. Zkontrolujte, zda není špička lišty drsná nebo příliš opotřebená.

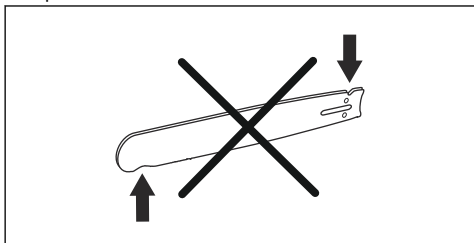

6. Zkontrolujte, zda se řetězové kolečko na špičce lišty volně otáčí a zda není mazací otvor v řetězovém kolečku na špičce lišty upcáný. V případě potřeby kolečko namažte a otvor vyčistěte.

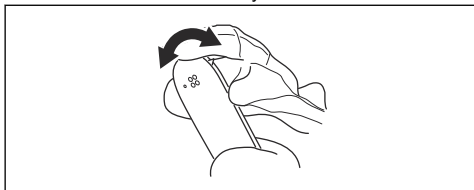

7. Denně otáčejte vodící lištu, aby se prodloužil její životní cyklus.

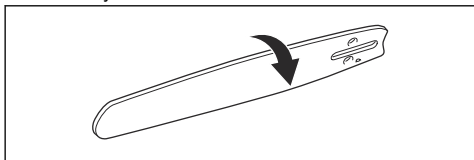

## Údržba palivové nádrže a nádrže oleje na mazání řetězu

- Pravidelně vypouštějte a čistěte palivovou nádrž a nádrž oleje na mazání řetězu.
- V případě potřeby měňte palivový filtr jednou ročně nebo častěji.



**VAROVÁNÍ:** Znečištění v nádržkách způsobuje poruchy.

## Nastavení průtoku oleje na mazání řetězu



**VÝSTRAHA:** Před prováděním seřízení čerpadla oleje vypněte motor.

1. Otočte stavěcí šroub čerpadla oleje. Použijte šroubovák nebo kombinovaný klíč.
  - a) Průtok oleje na mazání řetězu snížíte otáčením stavěcího šroubu ve směru hodinových ručiček.
  - b) Průtok oleje na mazání řetězu zvýšíte otáčením stavěcího šroubu proti směru hodinových ručiček.

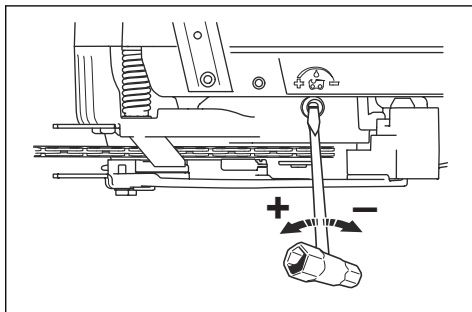

## Systém filtrace vzduchu

AirInjection™ je odstředivý systém čištění vzduchu, který odstraňuje prach a nečistoty ještě před vduchovým

filtrem. Systém AirInjection™ prodlužuje životnost vzduchového filtru a motoru.

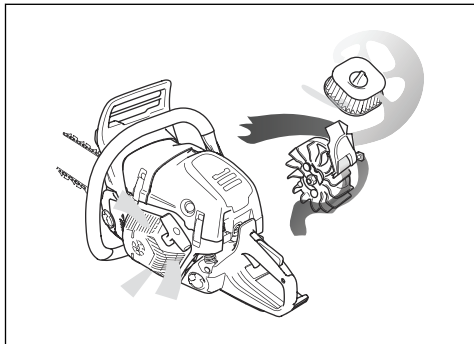

1. Čistěte chladicí systém kartáčem jednou týdně nebo v případě potřeby častěji.
2. Zkontrolujte, zda není chladicí systém znečištěný nebo ucpaný.



**VAROVÁNÍ:** Znečištěný nebo ucpaný chladicí systém může mít za následek přehřívání výrobku, což může vést k poškození výrobku.

## Čištění chladicího systému

Chladicí systém brání nadměrnému zvýšení teploty motoru. Chladicí systém zahrnuje přívod vzduchu ke startéru (A) a vodicí desku vstupu vzduchu (B), západky na setrvačniku (C), chladicí žebra na válci (D) a kryt válce (E).

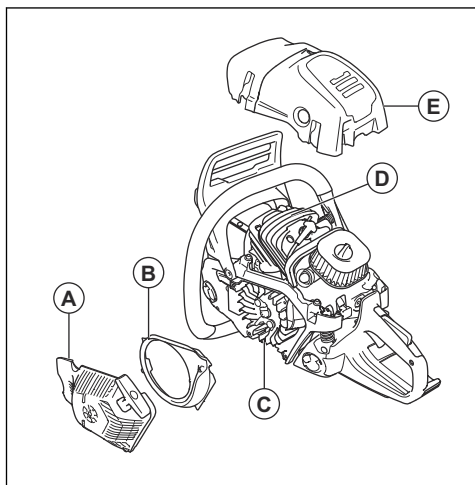

## Odstraňování problémů

### Motor nespouští.

Části výrobku, které je nutné zkontrolovat	Možná příčina	Akce
Zatuhlý startér	Západky startéru jsou ucpané.	Upravte nebo vyměňte západky startéru.
		Očistěte prostor okolo západek.
		Obrat'te se na schválenou servisní dílnu.
Palivová nádrž	Nesprávný typ paliva.	Vypusťte palivovou nádrž a doplňte správné palivo.
	Palivová nádrž je naplněná olejem namazání řetězu.	Pokud jste se pokusili nastartovat výrobek, obraťte se na servisního prodejce. Pokud jste se nepokusili nastartovat výrobek, vypusťte palivovou nádrž.
Zapalování, nevytváří se jiskra	Zapalovací svíčka je znečištěná nebo mokrá.	Ujistěte se, že je zapalovací svíčka suchá a čistá.
	Vzdálenost elektrod zapalovací svíčky je nesprávně nastavena.	Vyčistěte zapalovací svíčku. Zkontrolujte, zda je vzdálenost elektrod vhodná pro zapalovací svíčku a zda typ zapalovací svíčky odpovídá doporučení.
		Správnou vzdálenost elektrod naleznete v části <i>Technické údaje na straně 153</i> .
Zapalovací svíčka a válec	Zapalovací svíčka je povolena.	Dotáhněte zapalovací svíčku.
	Motor je zaplavený kvůli opakovanému startování s plným sytičem po zahnutí.	Odmontujte a vyčistěte zapalovací svíčku. Položte výrobek na stranu s otvorem pro zapalovací svíčku směrem od vás. Zatáhněte za rukojeť startovací šňůry 6krát až 8krát. Namontujte zapalovací svíčku a spusťte výrobek. Další informace naleznete v části <i>Spuštění výrobku na straně 131</i> .

### Motor startuje, ale znovu se vypíná.

Části výrobku, které je nutné zkontrolovat	Možná příčina	Akce
Palivová nádrž	Nesprávný typ paliva.	Vypusťte palivovou nádrž a doplňte správné palivo.

Části výrobku, které je nutné zkontrolovat	Možná příčina	Akce
Karburátor	Volnoběžné otáčky nejsou správné.	Obraťte se na servisního prodejce.
Vzduchový filtr	Ucpaný vzduchový filtr.	Vyčistěte nebo vyměňte vzduchový filtr.
Palivový filtr	Zanesený palivový filtr.	Vyměňte palivový filtr.

## Přeprava a skladování

### Přeprava a skladování

- Před uskladněním a přepravou výrobku či paliva zkontrolujte, zda nejsou přítomny známky úniku nebo výparů. Jiskry a otevřený oheň, například z elektrických zařízení nebo kotlů, mohou zažehnout požár.
- Vždy používejte schválené nádoby na skladování a přepravu paliva.
- Před přepravou nebo dlouhodobým skladováním vyprázdněte palivovou nádrž a nádrž oleje na mazání řetězu. Odevzdejte palivo a olej na mazání řetězu na příslušném sběrném místě.
- Umístěte na výrobek přepravní kryt pro prevenci zranění a poškození výrobku. Vážné zranění může způsobit i řetěz pily, který se nepohybuje.
- Odpojte koncovku kabelu zapalovací svíčky a aktivujte brzdou řetězu.
- Během přepravy musí být výrobek bezpečně upevněný.

### Příprava výrobku na dlouhodobé uskladnění

1. Před demontáží výrobek zastavte a nechte jej vychladnout.
2. Demontujte a vyčistěte řetěz pily a drážku ve vodící liště.



**VAROVÁNÍ:** Pokud se řetěz pily a vodící lišta nečistí, mohou zatuhnout a zablokovat se.

3. Připevněte přepravní kryt.
4. Vyčistěte výrobek. Viz pokyny v části *Plán údržby na straně 140*.
5. Proveďte kompletní servis výrobku.

## Technické údaje

### Technické údaje

	Husqvara 585	Husqvara 592 XP	Husqvara 592 XPG
<b>Motor</b>			
Zdvihový objem válce, cm <sup>3</sup>	86,0	92,7	92,7
Volnoběžné otáčky, ot/min	2800	2800	2800
Max. výkon motoru, dle normy ISO 7293, kW/hp při ot/min	5,1/6,9 při 9600	5,6/7,6 při 9600	5,6/7,6 při 9600
<b>Systém zapalování<sup>13</sup></b>			
Zapalovací svíčka	NGK CMR6H	NGK CMR6H	NGK CMR6H
Vzdálenost elektrod, mm	0,5	0,5	0,5
<b>Systém mazání a palivový systém</b>			

<sup>13</sup> Vždy používejte doporučený typ zapalovacích svíček! Použití jiného typu zapalovacích svíček by mohlo poškodit píst či válec.

	Husqvarna 585	Husqvarna 592 XP	Husqvarna 592 XPG
Objem palivové nádrže, l/cm <sup>3</sup>	0,86/860	0,86/860	0,86/860
Objem olejové nádrže, l/cm <sup>3</sup>	0,42/420	0,42/420	0,42/420
Typ olejového čerpadla	Nastavitelné	Nastavitelné	Nastavitelné
<b>Hmotnost</b>			
Hmotnost, kg	7,5	7,4	7,6
<b>Emise hluku<sup>14</sup></b>			
Hladina akustického výkonu, změřená dB(A)	118	118	118
Hladina akustického výkonu, zaručená L <sub>WA</sub> dB (A)	119	119	119
<b>Hladiny hluku<sup>15</sup></b>			
Ekvivalentní hladina akustického tlaku v uších uživatele, dB(A)	112	112	112
<b>Ekvivalentní hladiny vibrací, a<sub>hveq</sub><sup>16</sup></b>			
Přední rukojeť, m/s <sup>2</sup>	6,6	6,6	6,6
Zadní rukojeť, m/s <sup>2</sup>	5,3	5,3	5,3
<b>Pilový řetěz / vodící lišta</b>			
Typ hnacího řetězového kola / počet zubů	Prstencové/7	Prstencové/7	Prstencové/7
Rychlost pilového řetězu při 133 % max. otáček motoru, m/s	30,6	30,6	30,6

## Příslušenství

### Doporučené řezací vybavení

Modely řetězové pily Husqvarna 585, 592 XP, 592 XPG byly dle normy EN ISO 11681-1:2011 (Lesnické stroje – Bezpečnostní požadavky a zkoušení přenosných řetězových pil) vyhodnoceny jako vysoce bezpečné a pokud jsou vybaveny níže uvedenými kombinacemi vodící lišty a řetězu pily, splňují bezpečnostní požadavky.

### Zpětný vrh a poloměr špičky vodící lišty

U lišt s vodícím kolečkem je poloměr špičky definován počtem zubů (např. 10T). U lišt bez vodícího kolečka je poloměr špičky definován velikostí poloměru špičky. Pro danou délku vodící lišty můžete použít vodící lištu s menším než uvedeným poloměrem špičky.

<sup>14</sup> Emise hluku v životním prostředí měřené jako akustický výkon (LWA) v souladu se směrnicí EU 2000/14/ES.

<sup>15</sup> Ekvivalentní hladina akustického tlaku, podle normy ISO 22868, se počítá jako časově vážená celková energie pro různé hladiny akustického tlaku za různých pracovních podmínek. Typická statistická odchylka pro ekvivalentní hladinu akustického tlaku je standardní odchylka 1 dB (A).

<sup>16</sup> Ekvivalentní hladina vibrací, podle normy ISO 22867, se počítá jako časově vážená celková energie pro hladiny vibrací za různých pracovních podmínek. Uváděná data pro ekvivalentní hladinu vibrací mají typickou statistickou odchylku (standardní odchylku) 1 m/s<sup>2</sup>.

Vodící lišta				Řetěz pily	
Délka, palce/cm	Rozteč, palce	Výška omezovačích zubů, palce/mm	Maximální polo-měr špičky	Typ	Délka, vodící číanky (počet)
18/46	3/8	0,058/1,5	11T nebo 34 mm	Husqvarna S85	68
20/50			34 mm		72
24/61					84
28/71					92
30/76				11T	102
32/81			105		
36/91			115		
				Husqvarna C85	





Využitelná délka řezu je obvykle o 2,5 cm (1 palec) menší než jmenovitá délka vodící lišty.

doporučujeme používat při každém broušení řetězu pily. Objednací čísla dílů jsou uvedena v tabulce níže.

## Nástroje na broušení a brusné úhly

Používání vodítka pilníku Husqvarna zajistí dosažení správných brusných úhlů. Vodítko pilníku Husqvarna

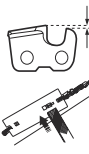
Pokud si nejste jistí, jakým řetězem je vaše řetězová pila vybavena, vyhledejte si informace na webové stránce [www.husqvarna.com](http://www.husqvarna.com).

					
C85	5,5 mm / 7/32 palce	586 93 85-01	0,65 mm / 0,025 palce	30°	60°
S85	5,5 mm / 7/32 palce	586 93 85-01	0,65 mm / 0,025 palce	30°	60°

# Prohlášení o shodě

## Prohlášení o shodě EU

Společnost **Husqvarna AB**, SE-561 82 Huskvarna,  
Švédsko, tel.: +46-36-146500, na svou výhradní  
odpovědnost prohlašuje, že výrobek:

<b>Popis</b>	Řetězové pily pro lesní práce
<b>Značka</b>	Husqvarna
<b>Typ/Model</b>	585, 592 XP, 592 XPG
<b>Identifikace</b>	Výrobní čísla od roku 2020 a dále

je zcela ve shodě s následujícími směrnicemi a předpisy  
EU:

<b>Nařízení</b>	<b>Popis</b>
2006/42/ES	„o strojních zařízeních“
2014/30/EU	„o elektromagnetické kompatibilitě“
2000/14/ES	„týkající se emisí hluku do okolního prostředí“
2011/65/EU	„o omezení používání některých nebezpečných látek v elektrických a elektronických zařízeních“

a že byly použity následující normy nebo technické  
specifikace: EN ISO 12100:2010, EN ISO 14982:2009,  
EN ISO 11681-1:2011, EN IEC 63000:2018.

Číslo certifikátu: 0404/21/2553

Oznámený subjekt: Společnost 0404, RISE SMP  
Svensk Maskinprovning AB, Box 7035, SE-750  
07 Uppsala, Sweden provedla jménem společnosti  
Husqvarna AB typovou zkoušku podle směrnice ES pro  
strojní zařízení (2006/42/ES), čl. 12, odst. 3b, příloha IX.

RISE SMP Svensk Maskinprovning AB, Box 7035,  
SE-750 07 Uppsala, Sweden obdržel osvědčení o shodě  
se směrnicí rady 2000/14/ES, postup posouzení shody:  
Příloha V.

Informace o emisích hluku najdete v části *Technické  
údaje na strani 153.*

Huskvarna, 2022-01-20

Pär Martinsson, ředitel vývoje společnosti Husqvarna  
AB

Osoba odpovědná za technickou dokumentaci











[www.husqvarna.com](http://www.husqvarna.com)

Eredeti útmutatás  
Oryginalne instrukcje  
Pôvodné pokyny  
Původní pokyny  
1142201-50



2022-02-04