

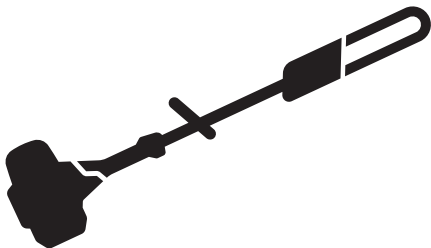

# Husqvarna®



## 530iPX

|    |                     |        |
|----|---------------------|--------|
| CS | Návod k použití     | 2-28   |
| HU | Használati utasítás | 29-56  |
| PL | Instrukcja obsługi  | 57-85  |
| SK | Návod na obsluhu    | 86-112 |

# Obsah

|                 |    |                                       |    |
|-----------------|----|---------------------------------------|----|
| Úvod.....       | 2  | Odstraňování problémů.....            | 24 |
| Bezpečnost..... | 4  | Přeprava, skladování a likvidace..... | 25 |
| Montáž.....     | 12 | Technické údaje.....                  | 25 |
| Provoz.....     | 14 | Příslušenství.....                    | 26 |
| Údržba.....     | 17 | ES Prohlášení o shodě.....            | 28 |

## Úvod

### Popis výrobku

Husqvarna 530iPX je akumulátorový tyčový prořezávač s elektrickým motorem.

### Doporučené použití

Tento výrobek se používá k vyvětňování a řezání malých větví.

### Popis výrobku

**Povšimněte si:** Věk pro používání výrobku může být omezen místními předpisy.

Výrobek používejte výhradně s příslušenstvím, které doporučuje výrobce. Další informace naleznete v části *Příslušenství na strani 26*.

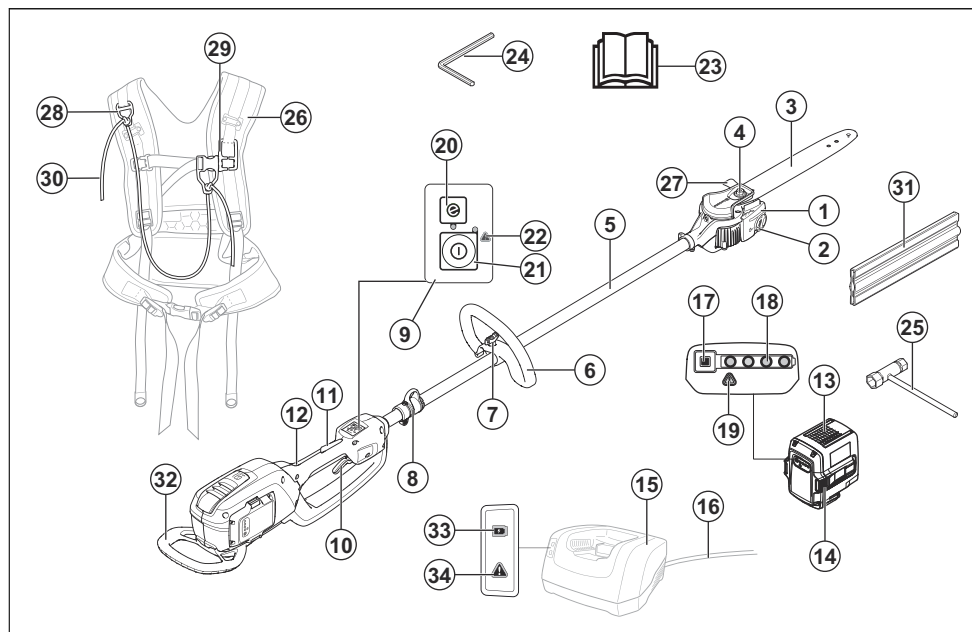

1. Hlava pily
2. Nádrž oleje na mazání řetězu
3. Vodicí lišta
4. Matice lišty
5. Hřídel
6. Držadlo ve tvaru „D“
7. Nastavení rukojeti
8. Opěrný hák nosného popruhu
9. Klávesnice
10. Spouštěč
11. Pojistka spouštěče
12. Zadní rukojeť

13. Baterie (příslušenství)
14. Tlačítka pro uvolnění baterie
15. Nabíječka baterie (příslušenství)
16. Pružný kabel
17. Tlačítko ukazatele stavu baterie
18. Stav baterie
19. Varovná kontrolka
20. Tlačítko SavE (Úspora energie)
21. Vypínač
22. Varovná kontrolka
23. Návod k používání
24. 4mm šestihranný imbusový klíč
25. Kombinovaný klíč
26. Nosný popruh (příslušenství)
27. Háček na větev
28. Očko ramenního popruhu
29. Očko hrudního popruhu
30. Elastický popruh
31. Převravný kryt
32. Kryt proti nárazu
33. Ukazatel nabití
34. Varovná kontrolka

## Symbole na výrobku



**VAROVÁNÍ!** Tento výrobek je nebezpečný. Pokud není výrobek používán obezřetně a řádně, může dojít k zranění nebo usmrcení obsluhy či osob v okolí. Aby se zabránilo zranění obsluhy a osob v okolí, přečtěte si a dodržujte všechny bezpečnostní pokyny uvedené v návodu k používání. Před použitím si pozorně prostudujte tento návod k používání a nepoužívejte výrobek, pokud návodu zcela nerozumíte.



Používejte ochrannou přilbu v místech, kde hrozí pád předmětů. Vždy používejte

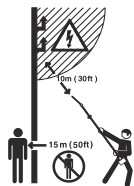

Tento výrobek není elektricky izolován. Pokud se výrobek dotkne vodičů s vysokým napětím nebo se dostane do jejich blízkosti, může to mít za následek smrt nebo vážné zranění. Napětí může přeskočit z jednoho místa na druhé elektrickým obloukem. Čím vyšší je napětí, tím větší je vzdálenost, kterou může oblouk přeskočit. Elektřina může rovněž procházet mezi větvemi nebo jinými předměty, zejména pokud jsou vlhké. Vždy udržujte vzdálenost nejméně 10 m mezi strojem a vodiči vysokého napětí anebo dalšími předměty, které se jich mohou dotýkat. Jestliže musíte pracovat uvnitř této bezpečnostní vzdálenosti, vždy se obraťte na příslušnou rozvodnou společnost a zajistěte vypnutí elektřiny dříve, než zahájíte práce.

Uživatel výrobku je povinen dohlédnout na to, aby se během práce nevyskytovala žádná osoba nebo zvíře v okruhu 15 metrů od stroje.

schválenou ochranu sluchu. Vždy používejte schválenou ochranu očí.



Používejte schválené ochranné rukavice.



Používejte odolnou obuv s protiskluzovou podrážkou.



Šipky ukazují omezení pro polohu rukojeti.

**IPX4** Chráněno proti stříkající vodě.

Stejnoseměrný proud.



Všechny části těla udržujte mimo dosah horkých povrchů.



Doplňování oleje na mazání řetězu a seřízení průtoku oleje.



Provozní cyklus žacího ústrojí, provozní doba / doba nečinnosti



Výrobek ani obal nelze likvidovat jako domácí odpad. Výrobek a obal musí být odeslány do patřičné recyklační stanice pro recyklaci elektrických a elektronických zařízení. (Platí pouze pro Evropu)

yyyywwxxxx

Typový štítek s výrobním číslem. **yyyy** je rok výroby, **ww** je týden výroby a **xxxxx** je sériové číslo.



Nabíječku baterií používejte a skladujte pouze ve vnitřních prostorech.



Výrobek odpovídá příslušným směrnicím ES.

**Povšimněte si:** Další symboly/štítky na produktu se týkají certifikačních požadavků pro určité obchodní trhy.

## Symboly na baterii nebo na nabíječce baterií

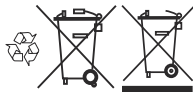

Odevzdejte výrobek ve stanici pro recyklaci elektrických a elektronických zařízení. (Platí pouze pro Evropu)



Transformátor se zabezpečením proti selhání.

## Bezpečnost

### Definice týkající se bezpečnosti

Varování, upozornění a poznámky slouží jako upozornění na specifické důležité části návodu.



**VÝSTRAHA:** Používá se v případě nebezpečí úrazu nebo usmrcení obsluhy nebo okolních osob, pokud nejsou dodrženy pokyny uvedené v této příručce.



**VAROVÁNÍ:** Používá se v případě nebezpečí poškození výrobku, dalších materiálů či škod na majetku v blízkém okolí, pokud nejsou dodrženy pokyny uvedené v této příručce.

**Povšimněte si:** Používá se k poskytnutí dalších informací, které jsou nezbytné v dané situaci.

### Obecné bezpečnostní výstrahy pro elektrické nářadí



**VÝSTRAHA:** Pozorně si přečtěte všechna bezpečnostní upozornění a pokyny. Při nedodržení upozornění a pokynů může dojít k úrazu elektrickým proudem, požáru nebo vážnému poranění.



Dvojitá izolace.

### Odpovědnost za výrobek

Jak uvádí zákon o odpovědnosti za výrobek, neneseme odpovědnost za žádnou škodu způsobenou našim výrobkem, pokud:

- byl výrobek nesprávně opraven.
- byl výrobek opraven pomocí součástí od jiného výrobce nebo součástí, které nejsou výrobcem schváleny.
- má výrobek příslušenství od jiného výrobce nebo příslušenství, které není výrobcem schváleno.
- výrobek nebyl opraven ve schváleném servisním středisku nebo schváleným odborníkem.

**Povšimněte si:** Uložte si veškerá upozornění a pokyny pro použití v budoucnu. Termín „elektrický nástroj“ v upozorněních označuje buď nástroj napájený ze sítě (kabelem), nebo napájený baterií (bezdrátový).

### Bezpečnost pracovního prostoru

- **Udržujte pracovní prostor čistý a dobře osvětlený.** Přeplněné či tmavé prostory nahrávají nehodám.
- **Nepoužívejte elektrické nástroje ve výbušném prostředí, například v přítomnosti hořlavých kapalin, plynů či prachu.** Elektrické nástroje vytvářejí jiskry, které mohou zapálit prach nebo výpary.
- **Při práci s elektrickým nástrojem musí být děti i okolostojící osoby v dostatečné vzdálenosti.** Rozptýlení může způsobit, že ztratíte kontrolu nad nástrojem.

### Bezpečnost při používání el. energie

- **Zástrčky elektrických nástrojů musí odpovídat elektrické zásuvce. Nikdy zásuvku žádným způsobem neupravujte. U uzemněných elektrických nástrojů nepoužívejte žádné adaptéry.** Původní zástrčky a odpovídající zásuvky snižují nebezpečí úrazu elektrickým proudem.
- **Zabraňte tělesnému kontaktu s uzemněnými povrchy, např. trubkami, radiátory, sporáky a chladničkami.** Pokud je lidské tělo uzemněno, hrozí větší nebezpečí úrazu el. proudem.

- **Nevystavujte elektrické nástroje dešti nebo působení vlhkosti.** Pokud do elektrického nástroje vnikne voda, zvyšuje se nebezpečí úrazu elektrickým proudem.
- **Nezacházejte hrubě s napájecím kabelem. Nikdy elektrický nástroj za kabel nenoste. Za kabel netahajte a neodpojujte nástroj od sítě taháním za kabel.** Nevystavujte napájecí kabel působení tepla, oleje, nepoškozte ho ostrými hranami nebo pohyblivými částmi. Poškozený nebo ohnutý kabel zvyšuje nebezpečí úrazu elektrickým proudem.
- **Při používání elektrického nástroje venku použijte prodlužovací kabel určený pro venkovní použití.** Použití kabelu určeného pro venkovní použití snižuje nebezpečí úrazu elektrickým proudem.
- **Pokud je nezbytné pracovat s el. nástrojem ve vlhkém prostředí, použijte zdroj s proudovým chráničem.** Použití proudového chrániče snižuje nebezpečí úrazu elektrickým proudem.

## Osobní bezpečnost

- **Při práci s elektrickým nástrojem dávejte pozor, sledujte, co děláte a používejte zdravý rozum. Nepracujte s elektrickým nástrojem, pokud jste unaveni nebo jste pod vlivem drog, alkoholu či léků.** Při práci s elektrickým nástrojem stačí okamžik nepozornosti a následkem může být vážný úraz.
- **Používejte osobní ochranné pomůcky. Vždy používejte ochranu zraku.** Ochranné vybavení, např. protiprachová maska, neklouzavá ochranná obuv, přílba nebo ochrana sluchu, použité správným způsobem snižují nebezpečí úrazu.
- **Zabraňte náhodnému spuštění. Před připojením k el. napájení nebo vložením baterií, zvednutím nebo nošením nástroje se přesvědčte, že je vypínač v poloze vypnuto.** Přenášením elektrických nástrojů s prstem na spoušti nebo zapnutých elektrických nástrojů nahráváte nehodám.
- **Před zapnutím el. nástroje vyjměte jakýkoli seřizovací klíč nebo klíč na matice.** Klíč ponechaný na rotující části el. nástroje může způsobit úraz.
- **Nezatahujte se příliš daleko. Neustále pevně stůjte a držte rovnováhu.** Budete tak mít lepší kontrolu nad nástrojem v neočekávaných situacích.
- **Noste vhodný oděv. Nenoste volné oblečení ani šperky. Udržujte vlasy a oděv mimo dosah pohyblivých částí.** Pohyblivé části mohou zachytit volný oděv, šperky nebo dlouhé vlasy.
- **Pokud jsou zařízení přizpůsobena pro připojení nástrojů a lapačů prachu, musí být připojena a správně použita.** Použitím lapačů prachu snižujete rizika spojená s výskytem prachu.
- **Nedovoďte, aby rutina nabytá častým používáním nástrojů způsobila, že začnete být neopatrní a budete ignorovat bezpečnostní zásady při zacházení s nástrojem.** Neopatrný úkon může způsobit vážné zranění ve zlomku sekundy.
- **Emise vibrací během skutečného používání elektrického nástroje se mohou lišit od deklarované celkové hodnoty podle způsobu použití nástroje.** Uživatelé musí podniknout bezpečnostní opatření,

kteřá je ochráněna, založená na odhadu rizik při skutečných podmínkách během používání (musí vzít v úvahu všechny části provozního cyklu, kromě zapínání např. také vypínání a běh stroje ve volnoběžných otáčkách).

## Použití elektrických nástrojů a péče o ně

- **Při práci s elektrickými nástroji nepoužívejte násilí. Používejte správný elektrický nástroj pro danou aplikaci.** Správný elektrický nástroj vykoná práci lépe a bezpečněji rychlostí, pro kterou byl navržen.
- **Nepoužívejte el. nástroj, pokud nefunguje vypínač pro zapnutí a vypnutí.** Každý elektrický nástroj, který nelze ovládat vypínačem, je nebezpečný a musí se opravit.
- **Před jakýmkoli nastavováním, výměnou příslušenství nebo uložením el. nástroje odpojte zástrčku od napájení nebo vyndejte z nástroje baterie.** Takováto preventivní bezpečnostní opatření snižují riziko náhodného spuštění el. nástroje.
- **Nepoužívané el. nástroje ukládejte mimo dosah dětí a nedovoďte, aby s nástrojem pracovaly osoby, které ho dobře neznají nebo si nepřečetly tento návod k použití nástroje.** Elektrické nástroje jsou v rukou neproškolených uživatelů nebezpečné.
- **Provádějte údržbu el. nástrojů. Kontrolujte chybné zarovnaní nebo spojení pohyblivých částí, rozbítej jakýchkoli částí nebo jiné stavy, které mohou ovlivnit provoz elektrického nástroje. Pokud je elektrický nástroj poškozen, nechte ho opravit.** Mnohé nehody jsou způsobeny špatnou údržbou elektrických nástrojů.
- **Udržujte řezací nástroje ostré a čisté.** Správně udržované řezací nástroje s ostrým ostřím jsou méně náchylné k „zakousnutí“ a snadněji se ovládají.
- **Používejte elektrický nástroj, příslušenství a vsazené nože podle těchto pokynů. V úvahu je třeba brát pracovní podmínky a prováděnou práci.** Použitím elektrického nástroje k jinému účelu, než pro který je určen, může mít za následek vznik nebezpečné situace.

## Použití nástrojů napájených z baterie a péče o ně

- **Baterii dobíjete pouze nabíječkou specifikovanou výrobcem.** Použití nabíječky vhodné pro jeden typ bateriového modulu může pro jiný typ bateriového modulu představovat nebezpečí vzniku požáru.
- **El. nástroje používejte pouze s příslušnými speciálními bateriovými moduly.** Při použití jakékoli jiné baterie hrozí riziko úrazu a požáru.
- **Když baterii nepoužíváte, udržujte ji stranou od kovových předmětů, např. kancelářských sponek, mincí, klíčů, hřebíků, šroubů nebo jiných malých kovových předmětů, které by mohly spojit kontakty baterie.** Při zkratování kontaktů baterie může dojít k popáleninám nebo k požáru.

- V nevhodných podmínkách může dojít k vytečení kapaliny z baterie; vyvarujte se kontaktu s kapalinou. Pokud dojde k náhodnému kontaktu, opláchněte postižené místo vodou. Při zasažení očí kapalinou vyhledejte lékařskou pomoc. Kapalina vyteká z baterie může způsobit podráždění nebo popáleniny.

## Servis

- Servis elektrického nástroje smí provádět pouze kvalifikovaná osoba za použití identických náhradních součástí. Tím bude zajištěna bezpečnost elektrického nástroje.

## Bezpečnostní upozornění pro tyčový prořezávač – osobní bezpečnost

- Při použití tyčového prořezávače musí být všechny části těla mimo dosah řetězu pily. Před nastartováním tyčového prořezávače zkontrolujte, zda se řetěz pily něčeho nedotýká. Stačí okamžik nepozornosti při práci s tyčovým prořezávačem a řetěz pily může zachytit váš oděv nebo tělo.
- Je zapotřebí tyčový prořezávač vždy držet pevně pravou rukou za zadní rukojeť a levou rukou za přední rukojeť. Pokud byste drželi pilu v obráceném gardu, zvýšilo by se riziko úrazu, takže se pila takto nikdy nesmí držet.
- Držte tyčový prořezávač pouze za izolované úchopy, protože řetěz pily by se mohl dostat do styku se skrytou kabeláží nebo vlastním kabelem. Pokud se řetěz pily dostane do styku s kabelem, který je pod proudem, může dojít k probíjení odkrytých kovových částí tyčového prořezávače a obsluha může utrpět úraz elektrickým proudem.
- Používejte ochranu očí. Doporučujeme použít další ochranné prostředky pro ochranu sluchu, hlavy, rukou, dolních končetin a nohou. Vhodné ochranné prostředky sniží nebezpečí úrazu odletávajícími úlomky nebo náhodným kontaktem s řetězem pily.
- Vždy udržujte správný postoj a pracujte s řetězovou pilou pouze tehdy, když stojíte na pevném, bezpečném a rovném povrchu. Na kluzkém nebo nestabilním povrchu může dojít ke ztrátě rovnováhy nebo kontroly nad tyčovým prořezávačem.
- Při řezání napružené větve dávejte pozor, aby se větev neodpružila zpět. Když povolí napětí dřevních vláken, napružená větev může udeřit obsluhu nebo odhodit tyčový prořezávač tak, že nad ním obsluha ztratí kontrolu.
- Dávejte mimořádný pozor při řezání keřů a mladých stromků. Tenký materiál může zachytit tyčový prořezávač a může být vržen směrem k vám nebo vás vychýlit z rovnováhy.
- Postupujte podle pokynů pro mazání, napnutí řetězu a výměnu lišty a řetězu. Nesprávně napnutý nebo namazaný řetěz se může přetrhnout nebo může zvýšit pravděpodobnost zpětného vrhu.
- Tyčový prořezávač vždy přenášejte za přední rukojeť, vypnutý a od těla. Při přepravě nebo skladování tyčového prořezávače vždy nasadte na lištu ochranný kryt. Správnou manipulaci s tyčovým

prořezávačem se sniží pravděpodobnost náhodného kontaktu s pohybujícím se řetězem pily.

- **Řežte pouze dřevo. Nepoužívejte tyčový prořezávač k účelům, pro které není určen. Například: Nepoužívejte tyčový prořezávač k řezání kovů, plastů, zdíva nebo nedřevěných stavebních materiálů.** Použití tyčového prořezávače k jinému účelu, než pro který je určen, může mít za následek vznik nebezpečné situace.
- **Udržujte rukojeť suché, čisté a bez zbytků oleje a maziva.** Mastné rukojeť jsou kluzké a mohou způsobit ztrátu kontroly nad pilou.
- **Nesazte se kácet strom, dokud neporozumíte rizikům a neurčíte postup, jak je eliminovat.** Při kácení stromu může dojít k vážnému zranění obsluhy nebo osob v blízkosti.
- **Tento tyčový prořezávač není určen ke kácení stromů.** Použití tyčového prořezávače k jinému účelu, než pro který je určen, může mít za následek vážné zranění obsluhy nebo osob v blízkosti.
- Důrazně doporučujeme, aby si uživatelé, kteří s výrobkem pracují poprvé, vyzkoušeli řezání na podpěrách na řezání dřeva.

## Příčiny zpětného vrhu a opatření obsluhy, která mu zabraňují

Ke zpětnému vrhu může dojít, když špička lišty narazí na nějaký objekt, nebo když se dřevo sevře a stiskne tyčový prořezávač v řezu. Při kontaktu špičky vodící lišty s objektem může někdy dojít k náhlému zpětnému odrazu, který vymrští lištu nahoru a dozadu proti obsluze. Když dojde ke stisknutí tyčového prořezávače podél špičky vodící lišty, může dojít k rychlému vymrštění lišty zpátky směrem k obsluze. Obě tyto reakce mohou způsobit, že ztratíte kontrolu nad tyčovým prořezávačem, a výsledkem může být vážný úraz. Nespoléhejte výlučně na bezpečnostní zařízení zabudovaná v tyčovém prořezávači. Jako uživatel tyčového prořezávače byste měli podniknout několik kroků, aby při řezání nedošlo k nehodě nebo k úrazu. Zpětný vrh je způsoben nesprávným použitím tyčového prořezávače nebo nesprávnými pracovními postupy nebo podmínkami a je možné mu zabránit pomocí níže uvedených opatření:

- **Tyčový prořezávač pevně držte tak, že palce a prsty budou umístěny okolo rukojetí tyčového prořezávače, držte jej oběma rukama a poloha vašeho těla a paže musí být taková, abyste odolali silám zpětného vrhu.** Při správných opatřeních může obsluha síly zpětného vrhu zvládnout. Tyčový prořezávač nepouštějte.
- **Nenatahujte se příliš daleko a neřežte nad úrovní ramen.** Tím zabráníte nechtěnému kontaktu špičky s objektem a budete mít lepší kontrolu nad tyčovým prořezávačem v neočekávaných situacích.
- **Používejte výhradně náhradní vodící lišty a tyčové prořezávače předepsané výrobcem.** Nesprávné náhradní vodící lišty a tyčové prořezávače mohou způsobit přetržení řetězu nebo zpětný vrh.

- **Dodržujte pokyny výrobce týkající se broušení a údržby tyčového prořezávače.** Snížení výšky hloubkoměru může vést ke zvýšení síly zpětného vrhu.

- Práce za nepříznivého počasí je únavná a často může zahrnovat další nebezpečí. Kvůli dalším možným nebezpečím nedoporučujeme používat stroj za špatného počasí, například v husté mlze, prudkém dešti, silném mrazu, při riziku výskytu blesků atd.

## Obecné bezpečnostní pokyny



**VÝSTRAHA:** Před použitím výrobku si přečtěte následující varování.

- Aby nemohlo dojít k nechtěnému spuštění výrobku, vyjměte baterii.
- Při neopatrném nebo nesprávném použití se stává tento výrobek velmi nebezpečným nástrojem. Tento výrobek může způsobit obsluze a dalším osobám vážné zranění.
- Pokud se změní původní specifikace výrobku, nepoužívejte ho. Bez schválení výrobcem nemějte žádné součásti výrobku. Používejte výhradně součásti schválené výrobcem. Nesprávná údržba může mít za následek zranění nebo smrt.
- Před použitím výrobek zkontrolujte. Viz *Bezpečnostní zařízení na produktu na strani 9 a Kontrola před provozem na strani 15.* Nepoužívejte vadný výrobek. Dodržujte pokyny pro kontrolu, údržbu a servis popsané v této příručce.
- Děti by měly být pod dozorem, aby si s výrobkem nehrály. Výrobek ani baterii nikdy nedovolte používat dětem nebo osobám, které nejsou k jejich používání vyskoleny. Věk obsluhy může být upraven místními zákony.
- Skladujte výrobek na uzamčeném místě, aby se zamezilo přístupům dětí a neoprávněných osob.
- Výrobek uchovávejte mimo dosah dětí.
- Konstrukce produktu nesmí být za žádných okolností upravována bez svolení výrobce. Vždy používejte originální příslušenství. Nepovolené úpravy nebo příslušenství mohou vést k vážnému nebo smrtelnému zranění obsluhy nebo jiných osob.
- Práce za nepříznivého počasí je únavná a často může zahrnovat další nebezpečí. Kvůli dalším možným nebezpečím nedoporučujeme používat stroj za špatného počasí, například v husté mlze, prudkém dešti, silném mrazu, při riziku výskytu blesků atd.
- Nenechte děti používat výrobek nebo se zdržovat v jeho blízkosti. Jelikož lze výrobek snadno spustit, mohou jej spustit i děti, pokud nejsou celou dobu pod dozorem. Tím může dojít k nebezpečí vážného úrazu. V době, kdy není výrobek plně pod dozorem, musí být odpojená baterie.
- Zajistěte, aby další osoby, zvířata nebo jiné věci nemohly ovlivnit vaši kontrolu nad výrobkem a aby nemohly přijít do kontaktu se sekacím nástavcem nebo volnými předměty, které odmrští sekací nástavec.
- Používáte-li ochranu sluchu, vždy je nutné dávat pozor na výstražné signály nebo volání. Sejměte vždy ochranu sluchu ihned po zastavení výrobku.
- Nadměrné vystavení vibracím může u osob se zhoršenou funkcí krevního oběhu vést k poruchám oběhového nebo nervového systému. V případě, že byste pocítili příznaky obtíží způsobených nadměrným vystavením vibracím, obraťte se na svého lékaře. Mezi tyto příznaky patří strnulost končetin, ztráta citu, mravenčení, píchání, bolest, zeslábnutí, změna barvy nebo vzhledu pokožky. Tyto příznaky se obvykle objevují v prstech, na ruku nebo v zápěstí.
- Za žádných podmínek nepracujte se strojem, pokud není řezné vybavení opatřeno schváleným bezpečnostním krytem. Používání nesprávného nebo vadného krytu může způsobit vážné zranění.
- Před zahájením jakékoli práce na výrobku, jej vždy zastavte, vyjměte baterii a ujistěte se, že se zcela zastavilo řezací zařízení. Odchýlení od pokynů k ostření výrazně zvyšuje nebezpečí zpětného vrhu.
- Dostanete-li se do situace, kdy pocítíte jakoukoliv pochybnost co do práce s vybavením, požádejte o radu odborníka. Spojte se s vaším prodejcem nebo servisem. Nepoužívejte vybavení, necítíte-li se dostatečně kvalifikováni.
- Nepoužívejte vybavení, necítíte-li se dostatečně kvalifikováni.
- Nikdy výrobek nepoužívejte, když jste unaveni, po požití alkoholu či jiných drog nebo když užíváte léky, které mohou ovlivnit váš zrak, odhad nebo koordinaci pohybů.
- K prudkému vymrštění výrobku stranou může dojít, jestliže špička lišty narazí na pevný objekt. Tomu se říká zpětný ráz. Zpětný vrh může být natolik silný, že může odhodit výrobek anebo obsluhu jakýmkoli směrem a případně způsobit ztrátu kontroly nad výrobkem. Vyvarujte se řezání špičkou lišty.
- Nikdy nepracujte s výrobkem, nemáte-li možnost přivolat pomoc v případě nehody.
- Držte dobře rovnováhu a stůjte pevně. Ujistěte se, že se můžete volně pohybovat a bezpečně stát. Zkontrolujte, zda ve vašem bezprostředním okolí

**Povšimněte si:** Použití může být upraveno národními nebo místními předpisy. Dodržujte příslušné předpisy.

## Bezpečnostní pokyny pro provoz



**VÝSTRAHA:** Před použitím výrobku si přečtěte následující varování a řiďte se jimi.

- Zajistěte, aby se během práce nevyskytovaly v okruhu 15 m (50 stop) žádné osoby nebo zvířata. Pokud na stejném pracovišti pracuje více uživatelů, musí být udržována bezpečnostní vzdálenost nejméně 15 m. Jinak hrozí nebezpečí vážného zranění osob. Jestliže se někdo přiblíží, okamžitě vypněte výrobek. Nikdy neotáčejte výrobek, aniž byste se nejprve podívali za sebe a zkontrolovali, zda se někdo nenachází v bezpečnostní zóně.

nejsou nějaké překážky (kořeny, kameny, větve, jámy, příkopy apod.), pro případ, že by bylo nutné se rychle přesunout. Zvláštní pozornost věnujte práci ve svažitém terénu.

- Vždy zkontrolujte pracovní oblast. Odstraňte veškeré volné předměty, jako jsou kameny, střeby, hřebíky, ocelové dráty, šňůry apod., které by mohly být odmrštěny nebo zachyceny sekacím nástavcem.
- Počítejte si obzvláště opatrně při řezání napnutých kmenů. Napnutý kmen může nečekaně odpružit a navrátit se do své přirozené polohy, jak před tak i po řezání. Nesprávná poloha vás nebo řezu může vést k tomu, že strom udeří vás nebo výrobek a vy ztratíte kontrolu. Obě okolnosti mohou způsobit vážnou nehodu.
- Přeneste váhu výrobku na nosný popruh, aby byl snáze ovladatelný.
- Vždy držte výrobek oběma rukama. Výrobek držte po své pravé straně.

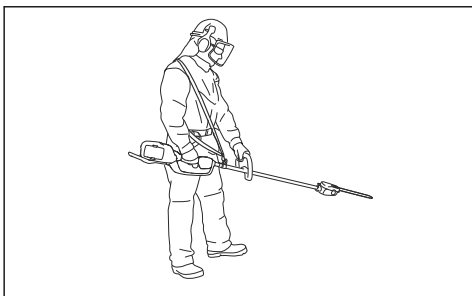

- Před přemístěním do jiné oblasti vypněte výrobek. Před přenášením na delší vzdálenost nebo přepravou nasadte na výrobek přepravní kryt.
- Nikdy neodkládejte výrobek, který je v chodu, aniž byste jej měli pod plnou kontrolou.
- Pokud je výrobek provozován při teplotách pod -10 °C, je nutné stroj a baterii před začátkem práce ponechat alespoň po dobu 24 hodin ve vytápěném prostoru.
- Nikdy nestůjte přímo pod řezanou větví. Mohlo by to vést k vážnému či dokonce smrtelnému zranění osob.
- Dodržujte platné bezpečnostní předpisy pro práci v blízkosti nadzemního elektrického vedení.
- Tento výrobek není elektricky izolován. Pokud se výrobek dotkne vodičů s vysokým napětím nebo se dostane do jejich blízkosti, může to mít za následek smrt nebo vážné tělesné zranění. Napětí může přeskočit z jednoho místa na druhé elektrickým obloukem. Čím vyšší je napětí, tím větší je vzdálenost, kterou může oblouk přeskočit. Elektriina může rovněž procházet mezi větvemi nebo jinými předměty, zejména pokud jsou vlhké. Vždy udržujte vzdálenost nejméně 10 m mezi výrobkem a vodiči vysokého napětí nebo dalšími předměty, které se jich mohou dotýkat. Jestliže musíte pracovat uvnitř této bezpečnostní vzdálenosti, vždy se obraťte na

příslušnou rozvodnou společnost a zajistěte vypnutí elektřiny dříve, než zahájíte práci.

- Nesprávné řezné vybavení zvyšuje nebezpečí úrazu.

## Osobní ochranné prostředky



**VÝSTRAHA:** Před použitím výrobku si přečtěte následující varování.

- Při použití výrobku je nutné vždy používat schválené osobní ochranné prostředky. Osobní ochranné prostředky nemohou zcela eliminovat nebezpečí úrazu, ale v případě nehody pomáhají snížit míru poranění. Požádejte prodejce, aby vám pomohl vybrat správné vybavení.
- Používejte ochrannou přilbu tam, kde hrozí nebezpečí padajících předmětů.

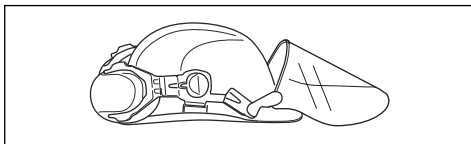

- Dlouhodobé vystavování působení hluku může vést k poškození sluchu. V obecné rovině jsou výrobky napájené baterií relativně tiché, ale k nepříznivým účinkům může dojít v kombinaci hladiny hluku a dlouhého používání. Společnost doporučuje, aby obsluha používala ochranu sluchu při dlouhodobém používání. Pravidelní uživatelé, kteří používají výrobek po delší nepřerušovanou dobu, by si měli nechat pravidelně kontrolovat sluch.

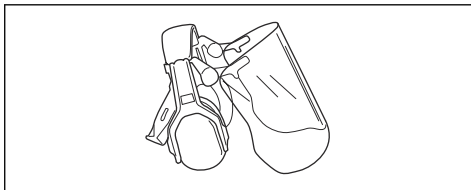

**VÝSTRAHA:** Ochrana sluchu neomezuje pouze možnost slyšet zvuky, ale rovněž varovné signály.

- Vždy používejte schválenou ochranu očí. Použijete-li štít, je nutno použít i schválené ochranné brýle. Schválené ochranné brýle musí být v souladu s normou ANSI Z87.1 v USA nebo EN 166 v zemích EU.

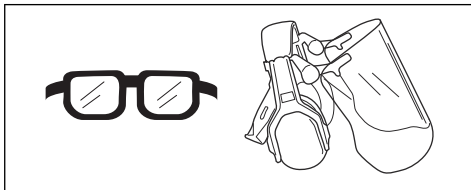



- Při určitých činnostech používejte rukavice, například při nasazování, prohlídce nebo čištění stříhacího zařízení.

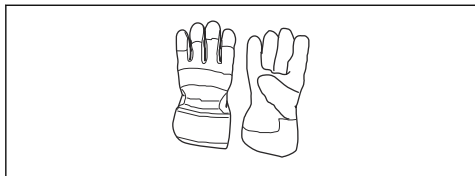

- Používejte pevnou, protiskluzovou obuv.



- Noste oblečení vyrobené z pevné tkaniny. Vždy používejte silné, dlouhé kalhoty a dlouhé rukávy. Nepoužívejte volné oblečení, které se může zachytit o keře nebo větve. Nepoužívejte šperky, krátké kalhoty nebo sandály a nepracujte bosí. Stáhněte si vlasy bezpečně nahoru nad úroveň ramen.
- Mějte při ruce lékárníčku.

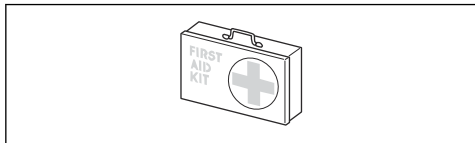

## Bezpečnostní zařízení na produktu



**VÝSTRAHA:** Před použitím výrobku si přečtěte následující varování.

- Nepoužívejte výrobek, jehož bezpečnostní zařízení jsou vadná!
- Pravidelně kontrolujte bezpečnostní zařízení. Další informace naleznete v části *Plán údržby na strani 17*.
- Pokud je bezpečnostní zařízení vadné, obraťte se na servisního prodejce Husqvarna.

## Kontrola klávesnice

1. Stiskněte vypínač (A).

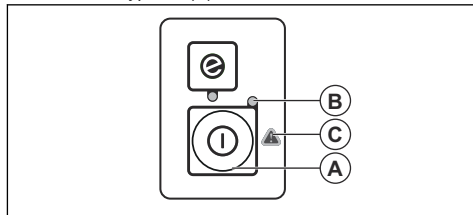

- a) Výrobek je zapnutý, když svítí kontrolka LED (B).
  - b) Výrobek je vypnutý, když kontrolka LED (B) nesvítí.
2. Pokud svítí nebo bliká varovná kontrolka (C): Další informace naleznete v části *Klávesnice na strani 24*.

## Kontrola pojistky páčky spínače

Pojistka páčky spínače slouží k zamezení nechtěnému spuštění výrobku. Při stisknutí pojistky (A) se uvolní páčka spínače (B). Při uvolnění rukojeti se spouštěč a pojistka spouštěče vrátí zpět do svých původních poloh. Tento pohyb je řízen nezávislými pružinami.

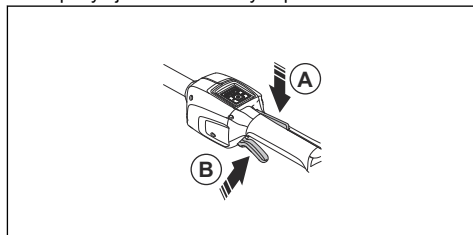

1. Je-li pojistka ve své původní poloze, ujistěte se, zda je zajištěna páčka spínače.

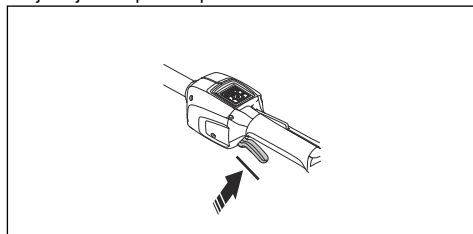

2. Stiskněte spouštěč a zkontrolujte, zda se po uvolnění vrátí do své původní polohy.

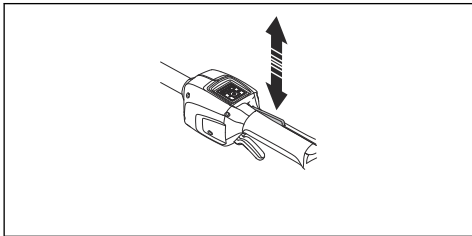

3. Zkontrolujte, zda se páčka spínače a pojistka volně pohybují a zda vratná pružina funguje správně.

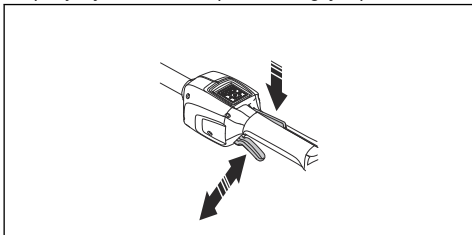

4. Spust'te výrobek, viz část *Spuštění výrobku na strani 15*.  
 5. Přidejte plný plyn.  
 6. Uvolněte páčku spínače a zkontrolujte, zda se sekací nástavec zastavil a zůstává v klidu.

#### Rychlorozpojitelná spona popruhu



**VÝSTRAHA:** Nepoužívejte nosný popruh, pokud je funkce rychlého rozpojení vadná. Při nastavování výrobku ověřte, zda funkce rychlého rozpojení funguje správně.



**VÝSTRAHA:** Při používání výrobku kontrolujte, zda je výrobek bezpečně připevněn k nosnému popruhu. Pokud tomu tak není, nelze výrobek bezpečně ovládat, což může vést ke zranění vaší osoby i osob jiných.

Funkce rychlého rozpojení se nachází v přední části nosného popruhu. Nosný popruh se musí vždy nacházet ve správné poloze.

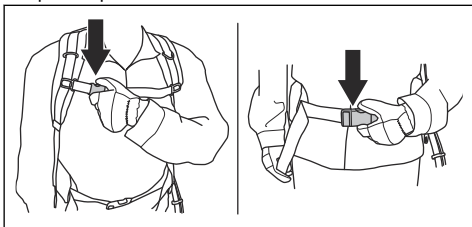

V případě nouzové situace umožňuje funkce rychlého rozpojení bezpečné odpojení výrobku.

#### Ochrana řezacího nástavce

Kryt sekacího nástavce brání vymrštění volných předmětů směrem k obsluze.

Zkontrolujte, zda není kryt sekacího nástavce poškozený a případně ho vyměňte. Používejte pouze kryt schválený pro sekací nástavec.

#### Bezpečnostní pokyny pro řezací zařízení



**VÝSTRAHA:** Před použitím výrobku si přečtete následující varování.

- Používejte výhradně námi doporučené kombinace vodící lišty, řetězu pily a nástrojů na broušení. Viz pokyny v části *Příslušenství na strani 26*.
- Při používání nebo údržbě řetězu pily noste ochranné rukavice. Zranění může způsobit i řetěz pily, který se nepohybuje.
- Udržujte řezací zuby správně naostřené. Postupujte podle pokynů a používejte doporučené vodítko pilníku. Poškozený nebo nesprávně naostřený řetěz pily zvyšuje nebezpečí nehod.

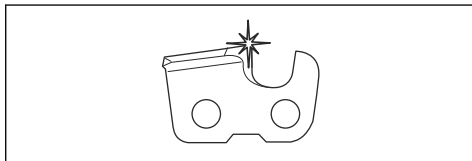

- Udržujte správnou výšku omezovacích zubů. Dodržujte naše pokyny a používejte doporučené nastavení výšky omezovacích zubů. Příliš velké nastavení výšky omezovacích zubů zvyšuje nebezpečí zpětného vrhu.

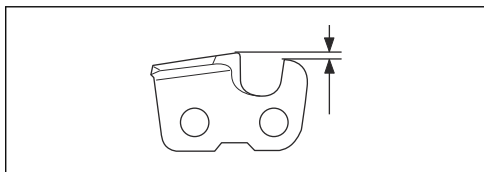

- Zkontrolujte, zda je pilový řetěz správně napnutý. Pokud není řetěz pily správně napnutý na vodící liště, může se z lišty uvolnit. Nesprávné napnutí řetězu pily zvyšuje opotřebení vodící lišty, řetězu pily

a hnacího řetězového kola. Další informace naleznete v části *Napnutí řetězu pily na strani 22*.

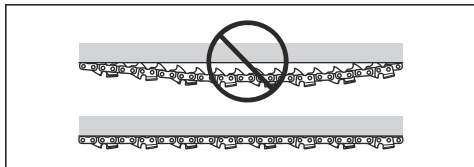

- Pravidelně provádějte údržbu řezacího zařízení a udržujte jej řádně namazané. Pokud není řetěz pily řádně mazán, zvyšuje se opotřebení vodící lišty, řetězu pily a hnacího řetězového kola.

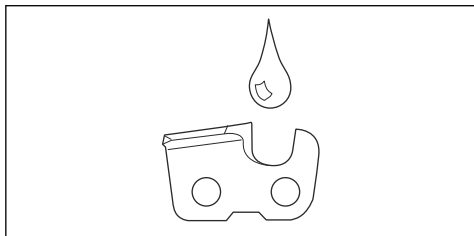

## Bezpečnostní pokyny týkající se baterií



**VÝSTRAHA:** Před použitím výrobku si přečtěte následující varování.

- Používejte výhradně baterie BLi, které doporučujeme pro váš výrobek. Baterie jsou softwarově zašifrovány.
- Používejte pouze baterie BLi, které jsou dobíjecí a vhodné jako zdroj napájení pro související produkty Husqvarna. Abyste zabránili zranění, nepoužívejte baterii jako zdroj napájení pro jiná zařízení.
- Nebezpečí úrazu elektrickým proudem. Svorky baterie nepřipojujte ke klíčům, šroubkům nebo jiným kovovým předmětům. Může to způsobit zkrat baterie.
- Nepoužívejte baterie, které nejsou dobíjecí.
- Nevkládejte do větracích otvorů baterie žádné předměty.
- Chraňte baterii před sluncem, teplem nebo otevřeným ohněm. Baterie může způsobit popáleniny a/nebo chemické popáleniny.
- Chraňte baterii před mikrovlnami a vysokým tlakem.
- Baterii nikdy nerozebírejte nebo nerozbíjejte.
- Zamezte kontaktu kůže s akumulátorovou kyselinou. Akumulátorová kyselina způsobuje zranění, poleptání a popálení kůže. Pokud se vám akumulátorová kyselina dostane do očí, nemněte si je, ale vyplachujte je velkým množstvím vody po dobu minimálně 15 minut. Pokud dojde ke styku kůže s akumulátorovou kyselinou, musíte omýt pokožku velkým množstvím vody a mýdla. Vyhledejte lékařskou pomoc.

- Baterii používejte při teplotě -10 až 40 °C (14 až 104 °F).
- Baterii ani nabíječku baterií nečistěte vodou. Další informace naleznete v části *Čištění výrobku, baterie a nabíječky baterií na strani 23*.
- Nepoužívejte vadnou nebo poškozenou baterii.
- Baterie uchovávejte mimo dosah kovových předmětů, jako jsou např. hřebíky, šrouby nebo šperky.
- Uchovávejte baterie mimo dosah dětí.

## Bezpečnostní pokyny pro nabíječku baterií



**VÝSTRAHA:** Před použitím výrobku si přečtěte následující varování.

- Pokud nejsou bezpečnostní pokyny dodržovány, hrozí nebezpečí úrazu elektrickým proudem nebo zkrat.
- Nepoužívejte nabíječku, která nebyla dodána s výrobkem. Při nabíjení náhradních baterií BLi použijte výhradně nabíječky.
- Nabíječku baterií nerozebírejte.
- Nepoužívejte vadnou nebo poškozenou nabíječku.
- Nabíječku nezvedejte pomocí napájecího kabelu. Když nabíječku baterií odpojujete z elektrické zásuvky, tahejte za zástrčku. Netahejte za napájecí kabel.
- Všechny kabely včetně prodlužovací udržujte mimo dosah vody, oleje a ostrých hran. Dejte pozor, aby se kabel nezachytil mezi předměty, například do dveří, za plot a podobně.
- Nabíječku nepoužívejte v blízkosti hořlavých nebo korozivních materiálů. Zkontrolujte, zda není nabíječka baterií poškozená. V případě, že zaznamenáte kouř nebo požár, vytáhněte zástrčku kabelu nabíječky baterií ze zásuvky.
- Baterii nabíjejte pouze uvnitř, a to v místech s dobrým prouděním vzduchu a mimo dosah slunečního světla. Nenabíjejte baterii venku. Nenabíjejte baterii ve vlhkém prostředí.
- Používejte nabíječku baterií pouze v místech, kde je teplota v rozsahu 5 až 40 °C (41 až 104 °F). Nabíječku používejte v dobře větraném, suchém a bezprašném prostředí.
- Nevkládejte do chladicích otvorů nabíječky baterií žádné předměty.
- Nepřipojujte svorky nabíječky baterií ke kovovým předmětům, protože by mohlo dojít ke zkratování nabíječky.
- Používejte schválené a nepoškozené síťové zásuvky. Zkontrolujte, zda není šňůra nabíječky baterií poškozena. Pokud používáte prodlužovací kabely, zkontrolujte, zda nejsou poškozeny.

## Bezpečnostní pokyny pro údržbu



**VÝSTRAHA:** Před prováděním údržby výrobku si přečtěte následující varování.

- Před prováděním údržby, kontroly nebo montáže výrobku vyjměte baterii.
- Obsluha smí provádět pouze takové údržbářské a servisní úkony, které jsou popsány v tomto návodu k používání. Před provedením údržby a servisu většího rozsahu se obraťte na servisního prodejce.
- Baterii ani nabíječku baterií nečistěte vodou. Silné čisticí prostředky mohou způsobit poškození plastových dílů.

- Pokud byste neprováděli údržbu, podstatně by se zkrátil životní cyklus výrobku a zvýšilo se nebezpečí nehod.
- K provádění servisu a oprav je nutné speciální školení, zejména co se týče bezpečnostních zařízení. Pokud není možné po provedení údržby schválit všechny kontroly uvedené v tomto návodu k používání, obraťte se na servisního prodejce. Garantujeme, že jsou pro váš výrobek k dispozici profesionální opravy a servis.
- Používejte pouze originální náhradní díly.

## Montáž

### Úvod



**VÝSTRAHA:** Než začnete montovat výrobek, přečtěte si pozorně kapitolu o bezpečnosti.

### Montáž držadla ve tvaru „D“

1. Připevněte držadlo ve tvaru „D“ na hřídel mezi šipky.

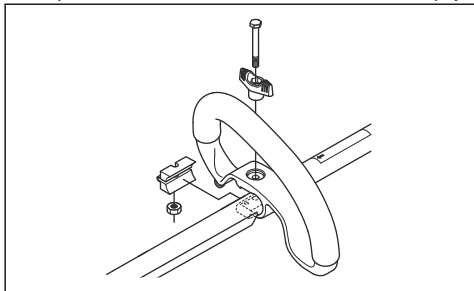

2. Vsuňte distanční podložku do drážky v držadle ve tvaru „D“.
3. Namontujte matici, knoflík a šroub. Neutahujte příliš.
4. Nastavte výrobek do příslušné polohy.
5. Dotáhněte šroub.

### Montáž vodící lišty a pilového řetězu

1. Povolte matici lišty, která přidržuje kryt spojky.
2. Nastavte vodící lištu na šroub vodící lišty. Umístěte vodící lištu do zadní polohy. Nasaďte řetěz pily na hnací řetězové kolo a zaveďte jej do drážky ve vodící liště. Začněte na horní straně vodící lišty.
3. Zkontrolujte, zda břity na řezacích zubech směřují na horním okraji vodící lišty (C) dopředu.

4. Zarovnejte otvor ve vodící liště s trnem napínače řetězu a nasaďte kryt spojky. Zkontrolujte, zda jsou vodící články správně usazené na hnacím řetězovém kole (B). Zkontrolujte, zda je řetěz pily v drážce vodící lišty. Utáhněte co nejvíce rukou matice lišty.

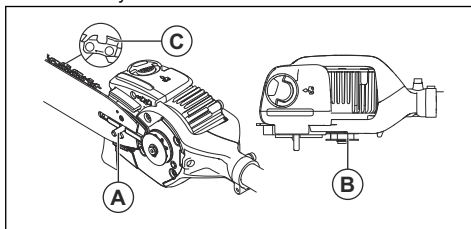

5. Napněte řetěz pily, viz část *Napnutí řetězu pily na straně 22*.

### Seřízení úhlu hlavy pily



**VÝSTRAHA:** Než budete pokračovat, vypněte výrobek a vyjměte baterii. Používejte ochranné rukavice.

1. Povolte šrouby na hlavě pily (A).
2. Otočte hlavu pily (B) o 90°.
3. Utáhněte šrouby (A).

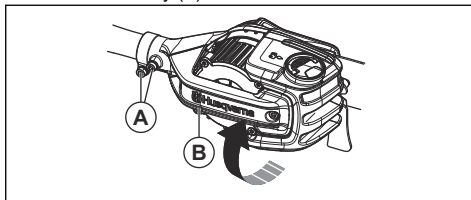

## Montáž háčku na větvě

- Pomocí 2 šroubů připevníte háček na větvě.

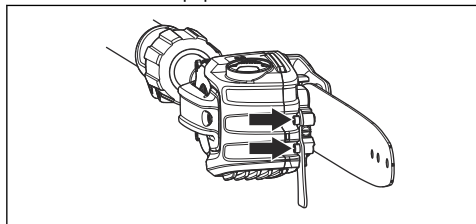

## Montáž protinářazového krytu

1. Pomocí 6 šroubů připevníte protinářazový kryt.

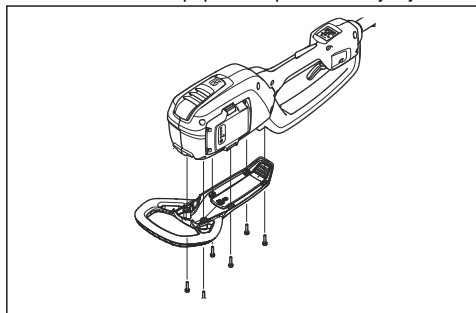

## Výměna hrudního popruhu na nosném popruhu

1. Demontujte nástavce hrudního popruhu (A).

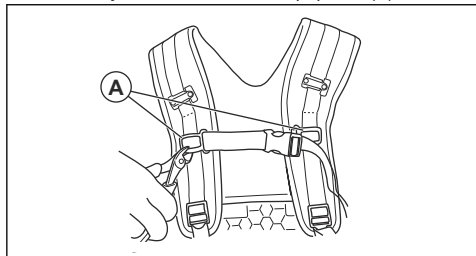

2. Připevníte nový hrudní popruh (B) na ramenní popruhy nosného popruhu. Začnete s dolní částí nástavce hrudního popruhu (A).

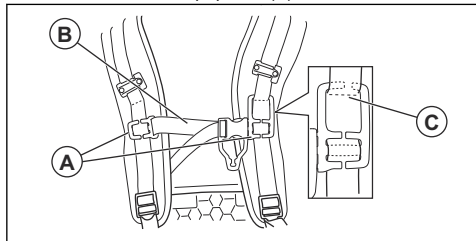

**Povšimněte si:** Ujistěte se, že jsou nástavce hrudního popruhu umístěny nad švem (C) ramenního popruhu.

3. Připevníte očko nástavce (D) na ramenní popruh.

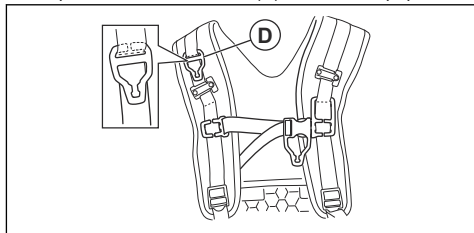

## Seřízení popruhu



**VÝSTRAHA:** Při práci s výrobkem vždy používejte nosný popruh. Nosný popruh zajišťuje maximální kontrolu při provozu a snižuje riziko únavy.

Používáte-li zádovou baterii, zkontrolujte, zda je kabel baterie připevněn suchým zipem Velcro® v protinářazovém krytu.



1. Nasadte si nosný popruh.
2. Vytvořte uzel na elastickém popruhu a připevněte uzel k očku na ramenním popruhu.
3. Vytvořte uzel na elastickém popruhu a připevněte uzel k očku hrudního popruhu.

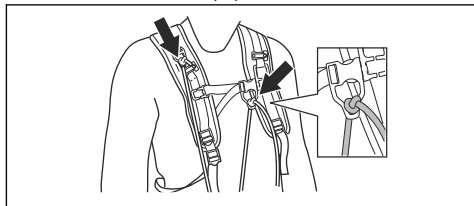

- Umístěte elastický popruh do opěrného háku nosného popruhu.

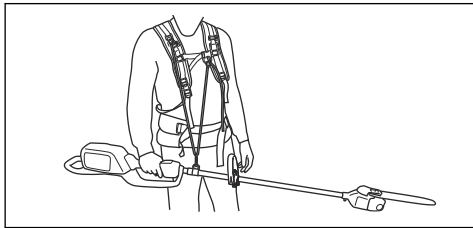

**Povšimněte si:** Výrobek je správně vyvážený, pokud je možné naklonit hlavu pily minimální silou.

## Připojení nabíječky baterií

- Připojte nabíječku baterií ke zdroji s napětím a frekvencí uvedenými na typovém štítku.
- Zapojte zástrčku do uzemněné elektrické zásuvky. Kontrolka LED na nabíječce baterií jednou zeleně blikne.

**Povšimněte si:** Baterie se nebude nabíjet, pokud je teplota baterie vyšší než 50 °C (122 °F). Pokud teplota překročí 50 °C (122 °F), nabíječka baterií ochladí, než ji začne nabíjet.

## Instalace baterie do výrobku



**VÝSTRAHA:** Ve výrobku používejte výhradně originální baterie Husqvarna.

- Zkontrolujte, zda je baterie plně nabitá.
- Zatlačte baterii do držáku baterie výrobku. Baterie je zajištěná na místě, jakmile uslyšíte cvaknutí.

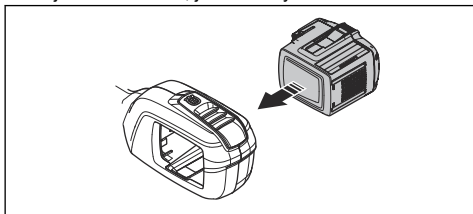

**VAROVÁNÍ:** Pokud nelze baterii snadno zasunout do držáku baterie, baterie je špatně vložena. Můžete tím výrobek poškodit.

- Zkontrolujte, zda je baterie instalovaná správně.

## Informace o baterii

Přečtěte si informace o používání baterie v návodu k používání baterie.

## Plnění oleje na mazání řetězu.

Po 1 hodině provozu nebo pokud je baterie vybitá, doplňte olej na mazání řetězu.

- Odšroubujte víčko nádrže na olej na mazání řetězu v horní části hlavy pily.

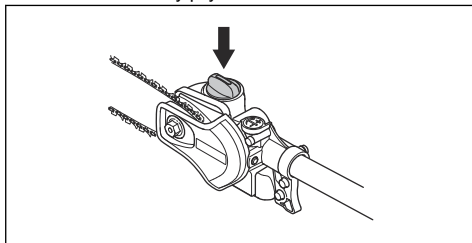

- Doplňte olej Husqvarna na mazání řetězu.
- Namontujte víčko nádrže na olej na mazání řetězu.

## Provoz

### Úvod



**VÝSTRAHA:** Než začnete s výrobkem pracovat, přečtěte si důkladně kapitolu o bezpečnosti.

### Nabití baterie

**Povšimněte si:** Před prvním použitím nabijte baterii. Nová baterie je nabitá pouze na 30 %.

- Zkontrolujte, zda je baterie suchá.

2. Vložte baterii do nabíječky baterií.

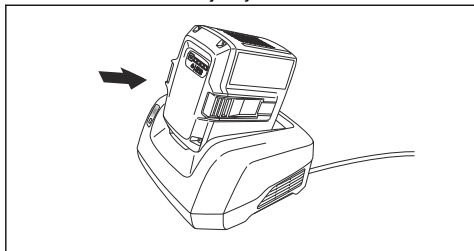

3. Zkontrolujte, zda se rozsvítí zelená kontrolka nabíjení na nabíječce. To znamená, že je baterie správně připojená k nabíječce baterií.

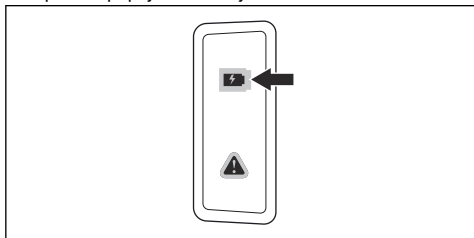

4. Když svítí všechny kontrolky LED baterie, baterie je plně nabitá.

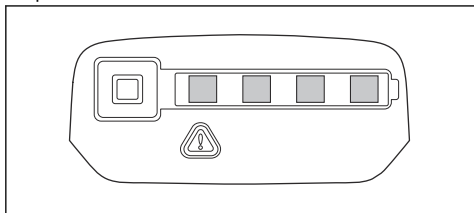

5. Když nabíječku baterií odpojujete z elektrické zásuvky, tahejte za zástrčku. Netahejte za kabel.
6. Vyměňte baterii z nabíječky.

**Povšimněte si:** Další informace naleznete v návodech přiložených k baterii a nabíječce baterií.

## Kontrola před provozem

1. Zkontrolujte pracovní prostor. Odstraňte všechny předměty, které mohou být odmrštěny.
2. Zkontrolujte řetěz pily. Nepoužívejte tupé, prasklé nebo poškozené vybavení.
3. Zkontrolujte, zda je výrobek v perfektním provozním stavu.
4. Zkontrolujte, zda jsou všechny matice a šrouby dotažené.
5. Řetěz musí být řádně promazaný, viz část *Mazání řezacího vybavení na strani 23*.
6. Zkontrolujte, zda se řetěz pily vždy zastaví, když motor běží na volnoběh.

7. Výrobek používejte pouze k účelu, ke kterému je určen.
8. Zkontrolujte, zda jsou držadlo a bezpečnostní díly stroje v pořádku. Nikdy nepoužívejte stroj, v němž některé části chybí nebo byly oproti specifikacím upraveny.

## Spuštění výrobku

1. Stiskněte a podržte vypínač, dokud se nerozsvítí zelená kontrolka LED.

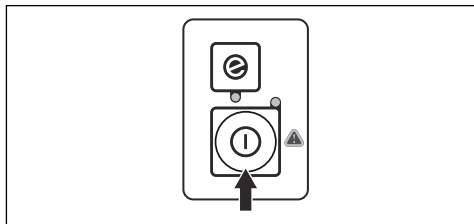

2. K ovládání rychlosti použijte páčku spínače.

## Použití funkce SavE

Tento výrobek je vybaven funkcí SavE, která snižuje spotřebu energie. Funkce SavE snižuje rychlost řetězu a zajišťuje nejdelší dobu provozu baterie.

**Povšimněte si:** Funkce SavE nesnižuje řezný výkon výrobku.

1. Stiskněte tlačítko SavE na klávesnici.
2. Zkontrolujte, zda se rozsvítí zelená kontrolka LED.
3. Opětovným stiskem tlačítka SavE funkci vypnete. Zelená kontrolka LED zhasne.

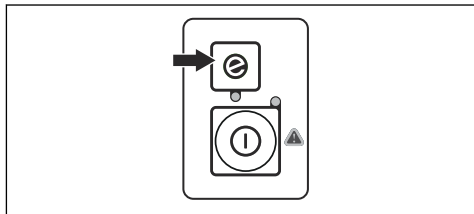

## Zastavení výrobku

1. Uvolněte páčku spínače nebo pojistku páčky spínače.
2. Stiskněte tlačítko pro spouštění/zastavení, poté zhasne zelená kontrolka LED.

3. Stiskněte uvolňovací tlačítka na baterii a vyjměte baterii.

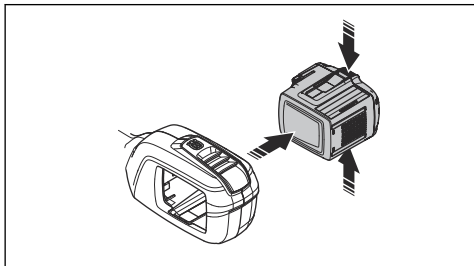

## Kácení stromů

- Nekácejte stromy do nevykáčeného prostoru.
- Při řezání pracujte v sektoru 9 až 12 hodin.
- Maximální doporučený průměr kácených stromů je 15 cm (6 palců).
- Pařez ve výšce pasu může způsobit pád stromu do nejvíce v cílovém směru.
- Při řezání odbíhajícím řetězem a tlačení strom spadne dozadu vzhledem k vodící liště.
- Při řezání nabíhajícím řetězem strom spadne dopředu vzhledem k vodící liště.
- Použijte vodící lištu k nasměrování pádu stromu do cílového směru. U velkých stromů použijte háček na větve za vodící lištu.
- Ujistěte se, že strom po přerýznutí kmene padne předtím, než pohnete s výrobkem.

## Obecné pracovní pokyny



**VÝSTRAHA:** Dávejte pozor při řezání stromu, který je pod napětím. Může se vzpružit zpět do dřívější polohy a narazit do výrobku či způsobit zranění.

- Zkontrolujte pracovní oblast.
- Pomocí křovinořezu si vytvořte otevřený prostor na jednom konci pracovní oblasti a začněte zde práci.

- Pracujte systematicky dovnitř a z dané oblasti a odstraňte porost o šířce přibližně 4 až 5 m (13 až 16 stop) při každém průchodu. Takto může obsluha využít maximální dosah stroje v obou směrech a přizpůsobit si pracovní oblast prakticky a v pohodlné poloze.

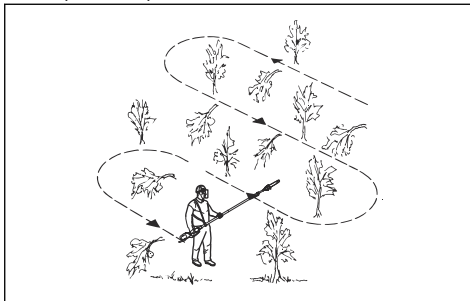

- Pracovní trasy musí být sestaveny tak, abyste se mohli vyhnout příkopům a jiným překážkám v terénu. Berte také v úvahu aktuální směr a sílu větru, aby seříznuté kmeny padaly na již prořezanou plochu.

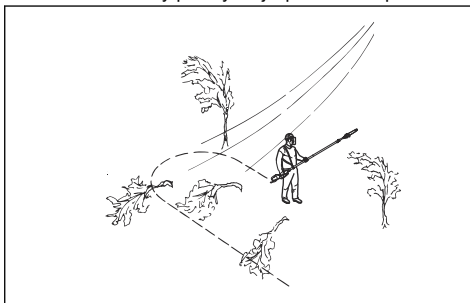

- Na svazích se pohybujte směrem po vrstevnici. Je mnohem snazší se pohybovat napříč sklonu než neustále stoupat a klesat.
- Pokud kmeny stojí velmi hustě, přizpůsobte rychlost postupu.
- Pokud je stroj provozován při teplotách pod  $-10^{\circ}$ , je nutné stroj a baterii před začátkem práce ponechat alespoň po dobu 24 hodin ve vytápěném prostoru.

## Použití výrobku



**VÝSTRAHA:** Nestůjte přímo pod řezanou větví. V důsledku může dojít k smrtelnému nebo vážnému zranění.

- Při práci v blízkosti nadzemního elektrického vedení buďte velmi opatrní. Padající větve mohou mít za následek zkrat.



- Snažte se vždy postavit tak, abyste větev mohli řezat ve správném úhlu.

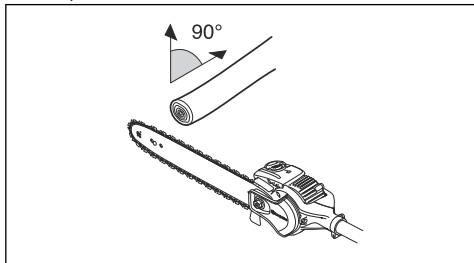

- Velké větve řezejte po částech. Uvědomte si, že se padající větve mohou po dopadnutí na zem odrazit směrem k uživateli.

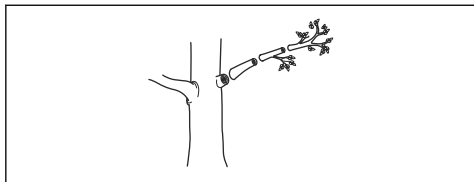

- Nikdy neřezejte vyboulená místa, ve kterých větve navazuje na kmen, jelikož by se zpomalilo hojení a zvýšilo riziko napadení houbou.

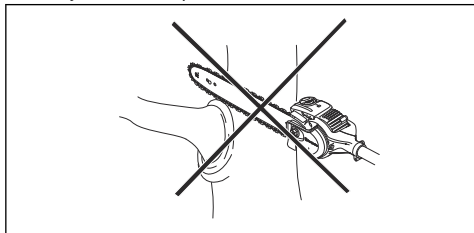

- Zarážku řezací hlavy při řezání opřete o větev. Zarážka usnadňuje práci a také brání „nadskakování“ řezacího nástavce na větví.

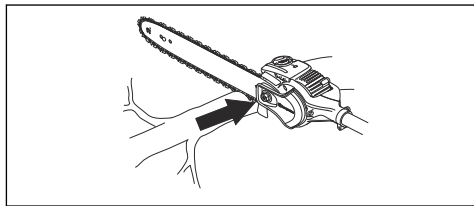

- Před uříznutím větve ji nejprve zesponažte. Tím se zabrání trhání kůry, které by mohlo zpomalit hojení a způsobit trvalé poškození stromu. Naříznutí proveďte maximálně do jedné třetiny tloušťky větve, aby nedošlo k zaseknutí. Při vytahování řezacího nástavce z větve nechte řetěz běžet, aby nehrozilo jeho zaseknutí.

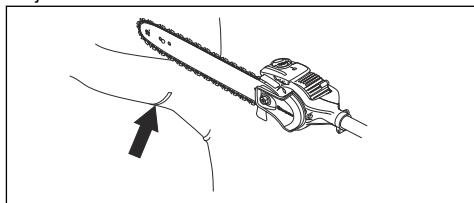

- Udržujte stabilní postoj a ujistěte se, že nehrozí pád větví, kamení a stromů.



**VÝSTRAHA:** Nikdy neaktivujte páčku spínače, pokud na řezací nástavec nevidíte.

## Údržba

### Úvod



**VÝSTRAHA:** Než začnete na výrobku provádět údržbu, přečtěte si pozorně kapitolu o bezpečnosti.



**VÝSTRAHA:** Před prováděním údržby výrobku vyjměte baterii.

### Plán údržby



**VÝSTRAHA:** Před prováděním údržby vyjměte baterii.

Níže je uveden seznam kroků údržby, které musíte provést na výrobku. Další informace naleznete v kapitole Údržba.

| Údržba  | Denně | Týdně | Měsíčně |
|---|-------|-------|---------|
| Očistěte vnější povrch výrobku suchým hadříkem. Nepoužívejte vodu.                    | X     |       |         |
| Zkontrolujte, zda tlačítko pro spuštění a zastavení správně funguje a není poškozené. | X     |       |         |

| Údržba   | Denně  | Týdně | Měsíčně |
|--|--|-------|---------|
| Zkontrolujte správnou funkci páčky spínače a pojistky páčky spínače z hlediska bezpečnosti.  | X  |       |         |
| Zkontrolujte, zda fungují všechny ovládací prvky a zda nejsou poškozené.   | X  |       |         |
| Udržujte rukojeti suché a čisté. Zkontrolujte, zda na rukojetích není přítomen olej nebo mazivo.   | X  |       |         |
| Zkontrolujte, zda není kryt řetězu pily poškozený. Vyměňte kryt řetězu pily, pokud je poškozený.   | X  |       |         |
| Zkontrolujte, zda jsou šrouby a matice dotaženy.   | X  |       |         |
| Vyčistěte víčko olejové nádrže.  | X  |       |         |
| Zkontrolujte, zda fungují tlačítka pro uvolnění baterie na baterii a zda drží baterii ve výrobku.  | X  |       |         |
| Zkontrolujte, zda není poškozená nabíječka baterií a zda funguje správně.  | X  |       |         |
| Zkontrolujte, zda není baterie poškozená.  | X  |       |         |
| Zkontrolujte, zda je baterie nabitá.   | X  |       |         |
| Zkontrolujte, zda není nabíječka baterií poškozená.  | X  |       |         |
| Zkontrolujte všechny kabely, spojky a konektory. Zkontrolujte, zda není přítomno poškození nebo znečištění.  |  | X     |         |
| Vyčistěte kryt řetězu pily.  |  | X     |         |
| Zkontrolujte, zda není hnací řetězové kolo opotřeбенé.<br><br>Po přibližně 50 hodinách provozu nebo v případě potřeby ještě častěji vyměňte hnací řetězové kolo. |  | X     |         |
| Zkontrolujte spojení mezi baterií a výrobkem. Zkontrolujte spojení mezi baterií a nabíječkou baterií.  |  |       | X       |
| Zkontrolujte, zda není poškozená hlava pily. Poškozenou hlavu pily vyměňte.  | Veškerý servis hlavy pily musí provést schválený prodejce společnosti Husqvarna. |       |         |

## Kontrola baterie a nabíječky baterií

1. Zkontrolujte, zda baterie nevykazuje příznaky poškození, např. praskliny.
2. Zkontrolujte, zda nabíječka baterií nevykazuje příznaky poškození, např. praskliny.
3. Zkontrolujte, zda není propojovací kabel nabíječky baterií poškozený a zda na něm nejsou praskliny.

## Údržba nástavce

### Kontrola řetězu pily

Denně kontrolujte řetěz pily.

1. Zkontrolujte, zda nejsou na nýtech a člancích praskliny.

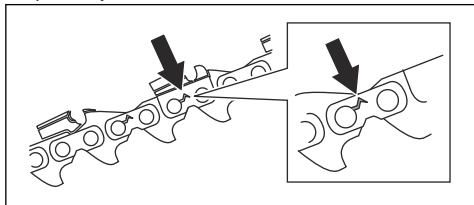

2. Zkontrolujte, zda není řetěz pily tuhý.
3. Určete, zda nejsou nýty a články opotřebené tak, že porovnáte řetěz pily s novým řetězem.
4. Vyměňte pilový řetěz, pokud vykazuje některý z výše uvedených problémů.
5. Vyměňte řetěz pily, pokud se délka řezacích zubů opotřebením zmenšila na pouhé 4 mm (0,16 palce).

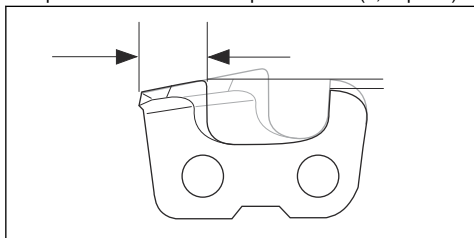

### Kontrola hnacího řetězového kola

1. Pravidelně kontrolujte úroveň opotřebení hnacího řetězového kola.

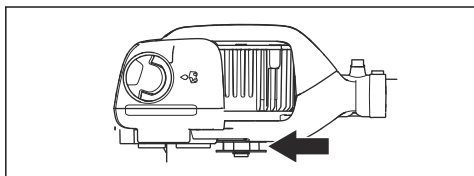

2. Vyměňte hnací řetězové kolo, pokud je opotřebené a pohybuje se ze strany na stranu na hřídeli motoru.

### Kontrola vodicí lišty

1. Zkontrolujte, zda není ucpaný olejový kanálek. V případě potřeby proveďte čištění.

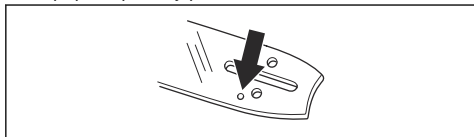

2. Zkontrolujte, zda nejsou na hraně vodicí lišty ořepky. Odstraňte ořepky pomocí pilníku.

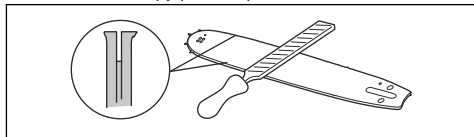

3. Vyčistěte drážku ve vodicí liště.

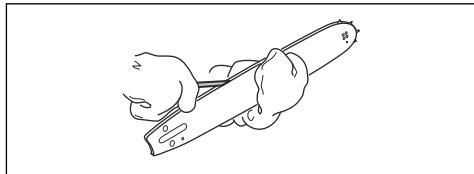

4. Zkontrolujte, zda není vodicí lišta opotřebená. V případě potřeby zapalovací svíčku vyměňte.

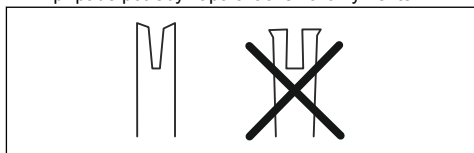

5. Zkontrolujte, zda není špička lišty drsná nebo příliš opotřebená.

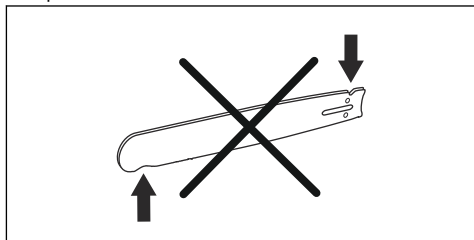

6. Zkontrolujte, zda se řetězové kolečko na špičce lišty volně otáčí a zda není mazací otvor v řetězovém kolečku na špičce lišty ucpaný. V případě potřeby kolečko namažte a otvor vyčistěte.

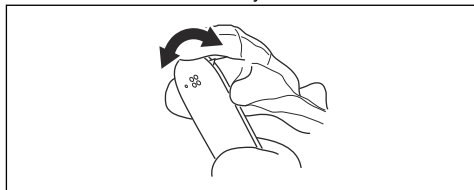

7. Denně otáčejte vodicí lištu, aby se prodloužil její životní cyklus.

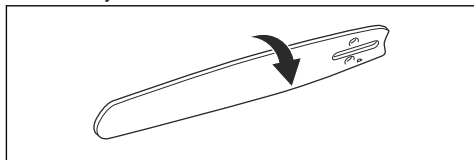

# Ostření pilového řetězu

## Informace o vodící liště a řetězu pily



**VÝSTRAHA:** Při používání nebo údržbě řetězu pily noste ochranné rukavice. Zranění může způsobit i řetěz pily, který se nepohybuje.

Vyměňte opotřebenou nebo poškozenou vodící lištu nebo řetěz pily za kombinaci lišty a řetězu doporučené společností Husqvarna. To je nezbytné pro udržení bezpečnostních funkcí výrobku. Seznam doporučených kombinací lišty a řetězu naleznete v části *Příslušenství na strani 26*.

- Délka vodící lišty, in/cm. Informace o délce vodící lišty obvykle naleznete na zadním konci vodící lišty.

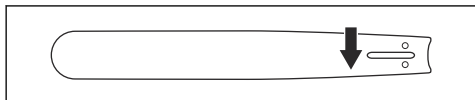

- Počet zubů na řetězovém kolečku špičky lišty (T).

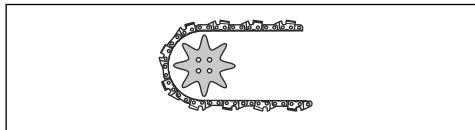

- Rozteč řetězu, in. Vzdálenost mezi vodícími články řetězu pily musí odpovídat vzdálenostem mezi zuby na řetězovém kolečku na špičce lišty i na hnacím řetězovém kole.

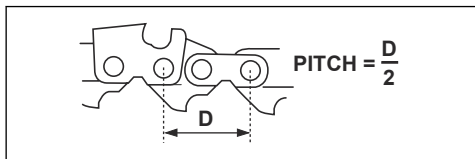

- Počet vodících článků (ks). Počet vodících článků závisí na typu vodící lišty.

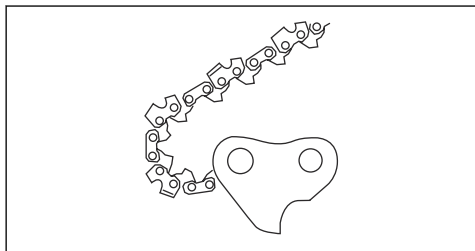

- Šířka drážky lišty, in/mm. Šířka drážky ve vodící liště musí být stejná jako šířka vodících článků řetězu.

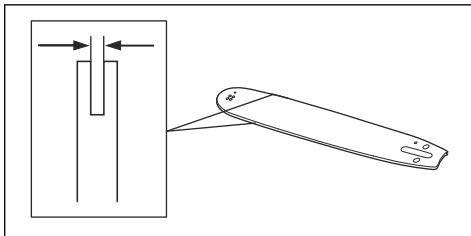

- Otvor pro mazání řetězu a otvor pro napínací řetězu. Vodící lišta musí být vhodná pro příslušný výrobek.

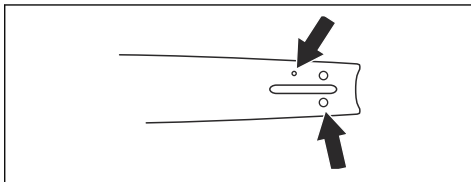

- Tloušťka vodícího článku, mm/in.

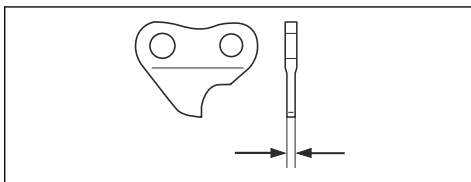

## Obecné informace o ostření řezacích zubů

Nepoužívejte tupý řetěz pily. Pokud je řetěz pily tupý, musíte vyvinout větší tlak k zatlačení vodící lišty do dřeva. Pokud je řetěz pily velmi tupý, nebudou se vytvářet piliny, ale pouze prach.

Ostrý řetěz pily prochází snadno dřevem a piliny jsou dlouhé a silné.

Řezací zub (A) a omezovací zub (B) společně tvoří řezací část řetězu pily, tzv. řezací článek. Rozdíl výšky mezi těmito dvěma zuby zajišťuje hloubku řezu (nastavení výšky omezovacích zubů).

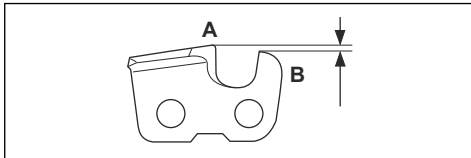

Při ostření řezacích zubů zohledněte následující informace:

- Úhel broušení.

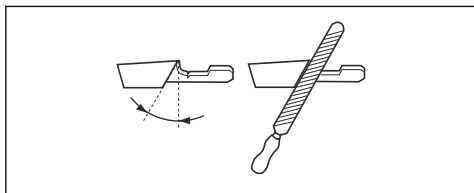

- Úhel břitu.

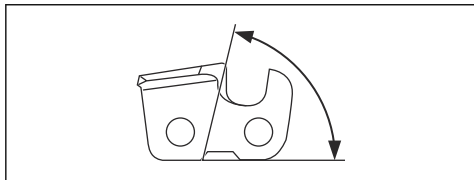

- Poloha pilníku.

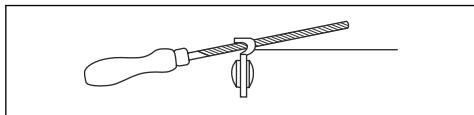

- Průměr pilníku.

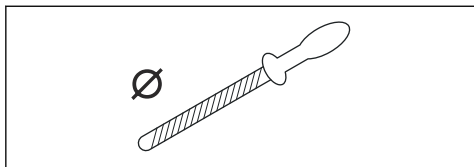

Bez správného vybavení není snadné řetěz pily správně naostřit. Použijte doporučené vodítko pilníku. To vám pomůže maximalizovat řezný výkon a minimalizovat nebezpečí zpětného vrhu.



**VÝSTRAHA:** Nebezpečí zpětného vrhu se velmi zvyšuje, pokud nebudete dodržovat pokyny k ostření.

**Povšimněte si:** Informace o ostření řetězu pily naleznete v části *Příslušenství na strani 26*.

## Ostření řezacího zubu

1. Pomocí kulatého pilníku a vodítka pilníku naostřete řezací zuby.

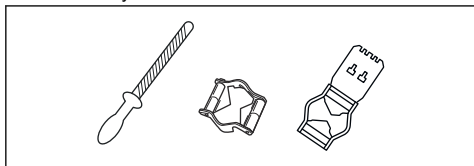

**Povšimněte si:** Informace o doporučeném pilníku a vodítku pilníku naleznete v části *Příslušenství na strani 26*.

2. Zkontrolujte, zda je pilový řetěz správně napnutý. Nesprávně napnutý řetěz pily se pohybuje ze strany na stranu. To znesnadňuje ostření řetězu pily. Pokyny jsou uvedeny v části *Napnutí řetězu pily na strani 22*.

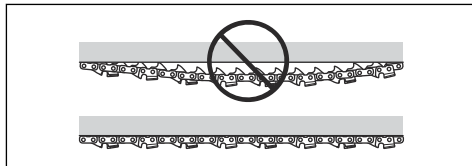

3. Přejedte pilníkem z vnitřní strany řezacích zubů směrem ven. Při zpětném pohybu tlačte méně.

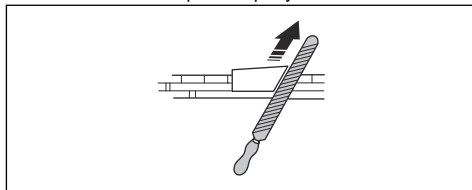

4. Nejprve naostřete všechny zuby na jedné straně.
5. Otočte výrobek a naostřete zuby na druhé straně.
6. Při ostření zajistěte, aby měly všechny řezací zuby stejnou délku.
7. Řetěz pily je opotřeбенý, pokud se velikost řezacích zubů zmenší na 4 mm (0,16"). Vyměňte řetěz pily.

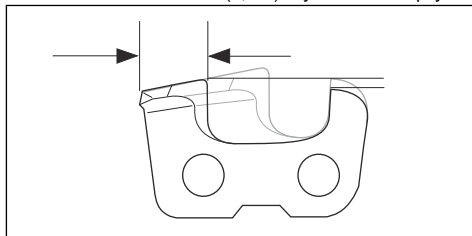

## Obecné informace o nastavení výšky omezovacích zubů

Nastavení výšky omezovacího zubu (C) se změní po naostření řezacího zubu (A). Aby bylo možné udržet maximální řezný výkon, musíte naostřením omezovacích zubů (B) docílit doporučeného nastavení výšky omezovacích zubů. Pokyny o nastavení výšky

omezovacích zubů pro váš řetěz pily naleznete v části *Příslušenství na strani 26*.

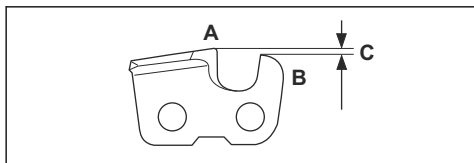

**VÝSTRAHA:** Nebezpečí zpětného odrazu se zvyšuje, jestliže je výška omezovacích zubů příliš velká!

## Nastavení výšky omezovacího zubu

Než začnete nastavovat výšku omezovacích zubů nebo ostřit řezací zuby, přečtěte si pokyny v části *Ostření řezacího zubu na strani 21*. Doporučujeme výšku omezovacích zubů upravovat při každém třetím ostření řetězu.

**Povšimněte si:** Toto doporučení platí, pouze pokud není délka řezacích zubů příliš malá.

Doporučujeme vám používat naši měрку snížení omezovacích zubů. Docílíte tak správné výšky omezovacích zubů a správného úhlu hrany omezovacích zubů.

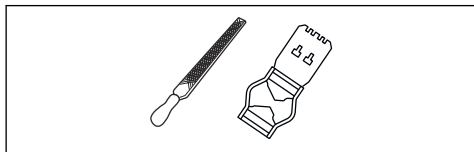

1. Pomocí plochého pilníku a měřky snížení omezovacích zubů upravte nastavení výšky omezovacích zubů. Používejte výhradně doporučenou měрку snížení omezovacích zubů . Docílíte tak správné výšky omezovacích zubů a správného úhlu hrany omezovacích zubů.
2. Položte měрку snížení omezovacích zubů na řetěz pily.

**Povšimněte si:** Více informací o použití měřky snížení omezovacích zubů naleznete na obalu.

3. Pomocí plochého pilníku zbruste horní část výšky omezovacích zubů, která vyčnívá nad měrkou snížení omezovacích zubů.

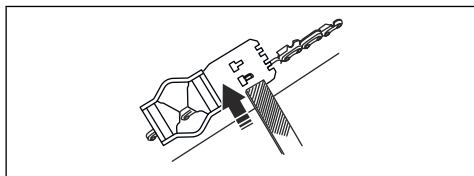

**Povšimněte si:** Výška omezovacích zubů je správná, když při protahování pilníku přes vodičko nebudete cítit žádný odpor.

## Napnutí řetězu pily



**VÝSTRAHA:** Nesprávně napnutý řetěz pily se může uvolnit z vodičí lišty a způsobit vážné zranění nebo usmrcení.

Při používání se řetěz pily prodlužuje. Proto jej pravidelně seřizujte.

1. Uvolněte matici lišty, která přidrží kryt spojky/brzdu řetězu. Použijte klíč.

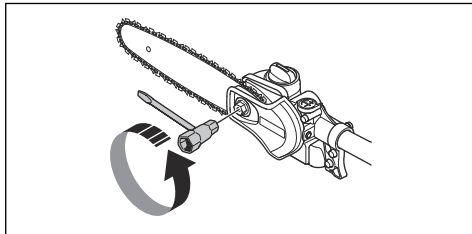

2. Utáhněte co nejvíce rukou matici lišty.
3. Zvedněte přední část vodičí lišty a otočte šroubem napínače řetězu. Použijte klíč.

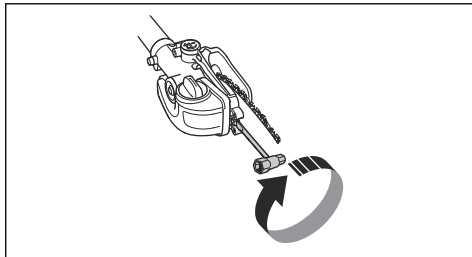

4. Napínejte řetěz pily, aby byl dostatečně napnutý na vodičí lišty, ale zároveň se mohl snadno pohybovat.
5. Dotáhněte matici vodičí lišty pomocí klíče a zároveň zvedněte přední část vodičí lišty.

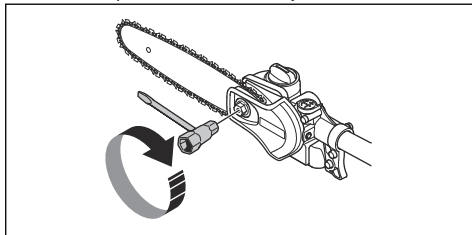

6. Rukou potáhněte za řetěz pily a zkontrolujte tak, že se volně otáčí a že není na vodící liště prověšený.

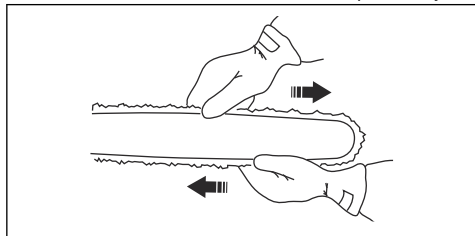

## Mazání řezacího vybavení

### Olej na mazání řetězu



**VÝSTRAHA:** Špatné mazání řezacího zařízení může způsobit přetřetí řetězu, které může vést k vážným nebo dokonce smrtelným zraněním.

- Olej na mazání řetězu musí mít dobrou přilnavost k řetězu a musí si uchovávat viskozitu bez ohledu na to, zda je horké léto či chladná zima.
- Vyvinuli jsme optimální olej na mazání řetězů, který je založen na rostlinném oleji a je díky tomu biologicky rozložitelný. Doporučujeme používat náš olej, který zajišťuje maximální životnost řetězu a minimalizuje poškození životního prostředí.
- Pokud není náš olej na mazání řetězu k dispozici, doporučujeme použít standardní olej na mazání řetězu.
- V oblastech, kde není příslušný olej na mazání řetězů pily k dispozici, lze použít běžný převodový olej EP 90.
- **Nikdy nepoužívejte vyjetý olej!** Je nebezpečný pro vás, stroj i životní prostředí.

### Kontrola mazání řetězu

1. Kontrolujte mazání řetězu při každém doplňování paliva. Ze vzdálenosti asi 20 cm (8 palců) namířte špičku řezné lišty na světlou plochu. Po 1 minutě běhu motoru na 75% plynu by na světle zbarveném povrchu měla být zřetelná olejová stopa.

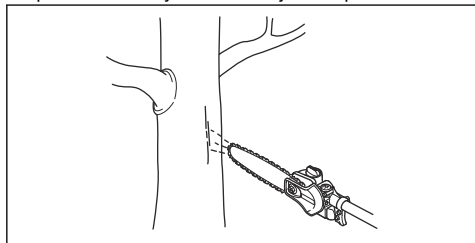

### Kontrola při nefungujícím mazání

1. Zkontrolujte, zda není ucpaný mazací kanálek lišty. V případě potřeby jej vyčistěte.

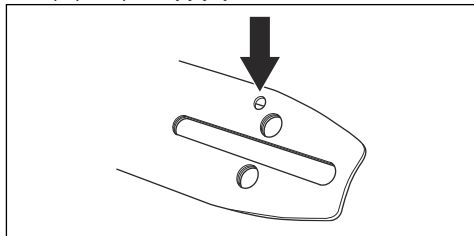

2. Zkontrolujte, zda není ucpaný mazací kanálek ve skříní převodovky. V případě potřeby jej vyčistěte.
3. Zkontrolujte, zda se řetězové kolečko na špičce lišty volně otáčí. V případě, že ani po provedení výše uvedených kontrol systém mazání řetězu stále nefunguje, je nutno vyhledat servisní dílnu.

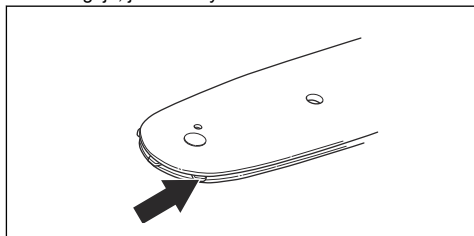

## Výměna hnacího řetězového kola

1. Povolte matici lišty (A), která přidržuje kryt spojky.
2. Demontujte kryt spojky (B).
3. Demontujte svorku podložky (C).
4. Sejměte podložku (D).
5. Demontujte hnací řetězové kolo (E).

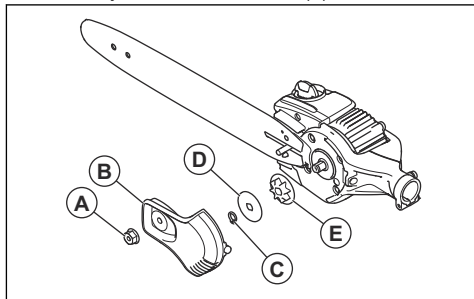

6. Namontujte nové hnací řetězové kolo.

## Čištění výrobku, baterie a nabíječky baterií

1. Po použití vyčistěte výrobek suchou utěrkou.
2. Vyčistěte baterii a nabíječku baterií suchou utěrkou. Udržujte v čistotě vodící kolejničky baterie.

3. Před použitím zkontrolujte, zda jsou svorky na baterii a nabíječe baterií čisté.
4. Pomocí kartáče vyčistěte víčko olejové nádrže.
5. Vyčistěte vnitřní povrch ochranného krytu pomocí kartáče.

## Odstraňování problémů

### Klávesnice

| Problém                                    | Možné závady  | Možné řešení   |
|--|---|--|
| Bliká zelená kontrolka LED.                | Nízké napětí baterie.   | Nabijte baterii.   |
| Bliká červená chybová kontrolka LED.       | Přetížení.  | Stříhací nástavec je zaseknutý. Zastavte výrobek. Vyjměte baterii. Odstraňte ze sekacího nástavce nežádoucí materiály. Uvolněte řetěz. |
|  | Odchylka teploty.   | Nechte výrobek vychladnout.  |
|  | Páčka spínače a tlačítko pro spouštění jsou stisknuty současně. | Uvolněte páčku spínače a stiskněte tlačítko pro spouštění.   |
| Výrobek nespouští.                         | Znečištěné konektory baterie.                                   | Očistěte konektory baterie stlačeným vzduchem nebo měkkým kartáčem.  |
| Rozsvítí se červená chybová kontrolka LED. | U výrobku je nezbytné provést servis.                           | Obratě se na servisního prodejce.  |

### Baterie

| LED displej                       | Možné závady                             | Možná akce  |
|-----------------------------------|--|---|
| Začne blikat zelená LED kontrolka | Nízké napětí baterie.                    | Nabijte baterii.  |
| Chybová kontrolka LED bliká       | Baterie je vybitá.                       | Nabijte baterii.  |
|                                   | Odchylka teploty.                        | Baterii používejte v prostředí, kde je teplota v rozsahu -10 až 40 °C (14 až 104 °F). |
| Chybová kontrolka svítí           | Příliš velký rozdíl napětí článků (1 V). | Obratě se na servisního pracovníka.   |

### Nabíječka baterií

| Problém                              | Možné závady      | Možné řešení  |
|--------------------------------------|-------------------|---|
| Bliká červená chybová kontrolka LED. | Odchylka teploty. | Nabíječku baterií používejte při teplotě 5 až 40 °C (41 až 104 °F). |



| Problém                                    | Možné závady | Možné řešení                       |
|--|--------------|------------------------------------|
| Rozsvítí se červená chybová kontrolka LED. |              | Obraťte se na servisního prodejce. |

## Přeprava, skladování a likvidace

### Přeprava a skladování

**Povšimněte si:** Změny teploty mohou vytvořit tlak v olejové nádrži a může tak dojít k dočasnému úniku oleje. Postupujte podle pokynů pro uskladnění.

- Před uskladněním výrobek očistěte a vyprázdněte olejovou nádrž.
- Umístěte výrobek do vodorovné polohy nebo jej zavěste, aby tyč směřovala dolů.
- Neskladujte výrobek s tyčí směřující nahoru.
- Dodané Li-ion baterie podléhají požadavkům legislativy o nebezpečném zboží.
- Dodržujte zvláštní požadavky uvedené na obalu a označení pro komerční přepravu, platí i pro třetí strany a dopravce.
- Než odešlete výrobek, promluvte si s osobou speciálně vyškolenou ohledně manipulace s nebezpečnými materiály. Dodržujte platné národní předpisy.
- Před vložením baterie do obalu zalepte rozpojené kontakty páskou. Vložte baterii do obalu a zajistěte ji proti pohybu.
- Před přepravou nebo uskladněním vyjměte baterii.
- Uložte baterii a nabíječku baterií na místo, které je suché a chráněné před vlhkostí a mrazem.
- Neskladujte baterii v místech, kde může docházet k výbojům statické elektřiny. Neskladujte baterii v kovovém obalu.
- Baterii skladujte na místě, kde je teplota v rozsahu 5 až 25 °C (41 až 77 °F) a mimo přímé sluneční světlo.
- Nabíječku baterií skladujte na místě, kde je teplota v rozsahu 5 až 45 °C (41 až 113 °F) a mimo přímé sluneční světlo.

- Před dlouhodobým uskladněním se ujistěte, že je baterie nabitá na 30 až 50 %.
- Uložte baterii a nabíječku baterií do uzavřené a suché místnosti.
- Skladujte baterii mimo nabíječku baterií. Nedovolte, aby se děti nebo neoprávněné osoby dotýkaly zařízení. Uchovávejte zařízení na místě, které lze uzamknout.
- Před přepravou a uskladněním umístěte na výrobek přepravní kryt pro prevenci zranění a poškození.
- Během přepravy musí být výrobek bezpečně upevněný.

### Likvidace baterie, nabíječky baterií a výrobku

Niže uvedený symbol znamená, že výrobek nelze zlikvidovat jako domácí odpad. Odevzdejte jej ve stanici pro recyklaci elektrických a elektronických zařízení. To pomůže eliminovat nebezpečí poškození životního prostředí a zdraví osob.

Další informace získáte od místních úřadů, služby zajišťující zpracování domácího odpadu nebo prodejce.

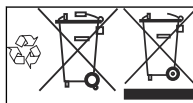

**Povšimněte si:** Tento symbol je znázorněn na výrobku nebo obalu výrobku.

## Technické údaje

### Technické údaje

|                            |                          |
|----------------------------|--------------------------|
|                            | 530IPX                   |
| <b>Motor</b>               |                          |
| Typ motoru                 | BLDC (bezkontaktní) 36 V |
| Rychlost řetězu, m/s (3/8) | 20                       |

|  |               |
|--|---------------|
|  | <b>530iPX</b> |
| Objem olejové nádrže, l/cm <sup>3</sup>  | 0,15/150      |
| <b>Hmotnost</b>  |               |
| Hmotnost bez baterie, kg   | 3,1           |
| <b>Úroveň ochrany proti vodě</b>   |               |
| IPX4 <sup>1</sup>  | Ano           |
| <b>Emise hluku</b>   |               |
| Hladina akustického výkonu, změřená dB(A)  | 100           |
| Hladina akustického výkonu, zaručená L <sub>WA</sub> dB (A)  | 101           |
| <b>Hladiny hluku<sup>2</sup></b>   |               |
| Ekvivalentní hladina akustického tlaku v úrovni uší obsluhy, změřená podle EN ISO 22868, dB (A), min./max.:                  | 96            |
| <b>Úrovně vibrací<sup>3</sup></b>  |               |
| Hladiny vibrací v rukojetích, měřené podle normy ISO 22867, m/s <sup>2</sup> Vybaveno řetězovou vyvrtávací pilou, levá/pravá | 1,2/2,6       |

## Příslušenství

### Schválené baterie

S tímto výrobkem používejte pouze originální baterie BLI.

### Nabíječky baterií schválené pro výrobek

| Nabíječka baterií | QC330   | QC500   |
|-------------------|---------|---------|
| Síťové napětí, V  | 100–240 | 100–240 |
| Kmitočet, Hz      | 50–60   | 50–60   |
| Výkon, W          | 330     | 500     |

### Kombinace vodící lišty a pilového řetězu

Následující kombinace mají certifikaci CE.





- <sup>1</sup> Ruční bateriové výrobky Husqvarna označené textem IPX4 splňují tyto požadavky na úroveň schválení výrobku.
- <sup>2</sup> Uváděná data pro ekvivalentní hladinu akustického tlaku pro stroj mají typickou statistickou odchylku (standardní odchylku) 1 dB (A).
- <sup>3</sup> Uváděná data pro ekvivalentní hladinu vibrací mají typickou statistickou odchylku (standardní odchylku) 2 m/s<sup>2</sup>.

| Vodící lišta |               |            | Řetěz pily    |                             |                  |
|--------------|---------------|------------|---------------|-----------------------------|------------------|
| Délka, palce | Rozteč, palce | Průměr, mm | Typ           | Délka, vodící články, počet | Nízký zpětný vrh |
| 10           | 3/8           | 1,3        | Husqvarna H37 | 40                          | Ano              |

## Pilování řetězu pily a vodítka pilníku

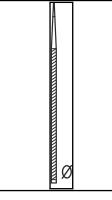
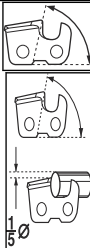
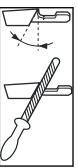
Používejte doporučené vodítko pilníku, aby bylo možné docílit správných brusných úhlů. Při každém broušení řetězu pily doporučujeme používat doporučené vodítko pilníku.

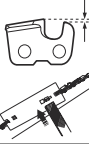
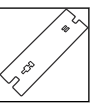
Pokud si nejste jisti, jaký řetěz pily máte nainstalovaný na svém výrobku, obraťte se na servisního prodejce.

|  |   |   |   |   |   |   |  |
|--|---|---|---|---|---|---|--|
|  |  |  |  |  |  |  |  |
|  | mm/palce  | 1<br>5<br>ø   |   |   | mm/palce  |   |  |
| 37   | 4,0 / 5/32  | 80°   | 30°   | 0°  | 0,65/0,025  | 5056981-03  | 5806875-01   |

---

# ES Prohlášení o shodě

---

## ES Prohlášení o shodě

**Husqvarna AB**, SE-561 82 Huskvarna, Švédsko, tel:  
+46-36-146500, prohlašuje, že tyčový prořezávač

**Husqvarna 530IPX** s výrobními čísly od roku 2018  
a dále (rok je zřetelně vyznačen v textu na typovém  
štítku a za ním následuje výrobní číslo) vyhovuje  
požadavkům následujících SMĚRNIC RADY  
EVROPSKÉ UNIE:

- ze 17. května 2006 „týkající se strojních zařízení“  
**2006/42/ES**
- z 26. února 2014 „týkající se elektromagnetické  
kompatibility“ **2014/30/EU**
- z 8. června 2011 o „omezení použití určitých  
nebezpečných látek“ **2011/65/EU**

Byly uplatněny následující normy:

**EN 60745-1:2009 + A11:2010, EN ISO 11680-1:2011,  
EN 55014-1:2006, +A1:2009, EN 61000-6-2:2005, EN  
50581:2012**

Ohlašovací úřad (0404): RISE SMP, Svensk  
Maskinprovning AB, Box 7035, SE-750 07, Uppsala,  
Švédsko, provedl typovou zkoušku ES podle směrnice  
pro strojní zařízení (2006/42/ES), článek 12, odstavec  
3b. Certifikáty o typové zkoušce ES mají čísla:  
**0404/19/2529**.

Huskvarna, 11. 4. 2019



Pär Martinsson, ředitel vývoje (Autorizovaný zástupce  
společnosti Husqvarna AB a odpovědný za technickou  
dokumentaci)

# TARTALOMJEGYZÉK

|                    |    |  |    |
|--------------------|----|--|----|
| Bevezető.....      | 29 | Hibaelhárítás.....                         | 52 |
| Biztonság.....     | 31 | Szállítás, tárolás és ártalmatlanítás..... | 53 |
| Összeszerelés..... | 39 | Műszaki adatok.....                        | 53 |
| Üzemeltetés.....   | 42 | Tartozékok.....                            | 54 |
| Karbantartás.....  | 45 | EK megfelelőségi nyilatkozat.....          | 56 |

## Bevezető

### Termékleírás

A Husqvarna 530iPX egy elektromos motorral rendelkező, akkumulátoros ágvgágó.

### Rendeltetésszerű használat

A termék erdészeti tisztítómunkához, valamint az ágak és gallyak vágáshoz használható.

**Megjegyzés:** A termék működtetésére nemzeti jogszabályok általi korlátozások vonatkozhatnak.

Csak a gyártó által jóváhagyott tartozékokat használjon. Lásd: *Tartozékok* 54. oldalon.

### A termék áttekintése

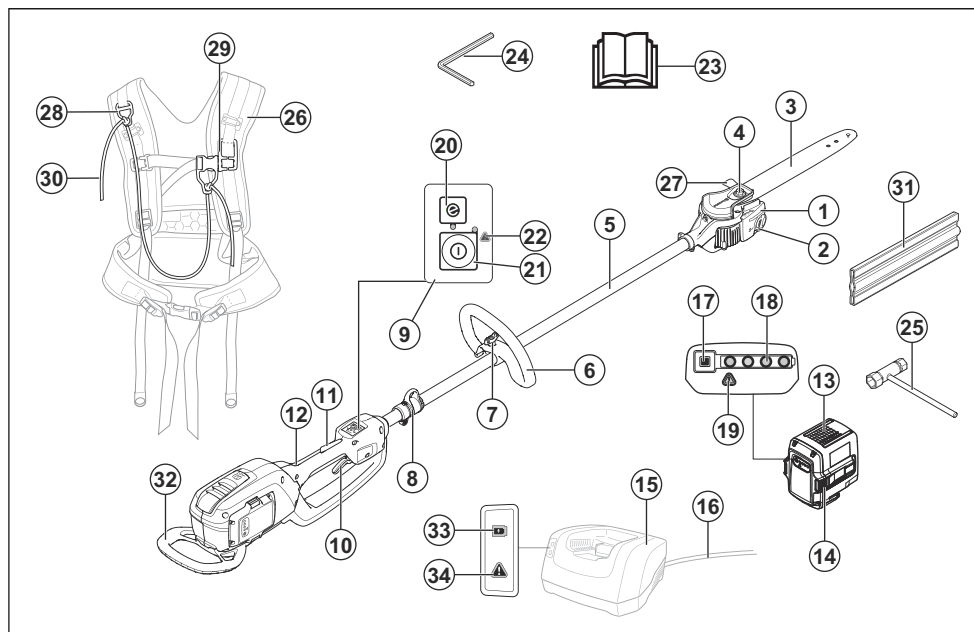

- |                                   |                          |
|-----------------------------------|--------------------------|
| 1. Fűrészfej                      | 7. Fogantyú beállítás    |
| 2. Láncolaj tartálya              | 8. Hevedertartó horog    |
| 3. Vezetőlemez                    | 9. Billentyűzet          |
| 4. Vezetőlemez-rögzítő anyacsavar | 10. Kapcsológomb         |
| 5. Nyél                           | 11. Kapcsológomb retesze |
| 6. Hurokfogantyú                  | 12. Hátsó fogantyú       |

13. Akkumulátor (tartozék)
14. Akkumulátorkioldó gombok
15. Akkumulátortöltő (tartozék)
16. Rugalmas zsinór
17. Akkumulátorjelző gomb
18. Akkumulátorállapot
19. Figyelmeztetésjelző
20. SavE gomb
21. Indító- és leállítógomb
22. Figyelmeztetésjelző
23. Kezelői kézikönyv
24. 4 mm-es hatszögkulcs
25. Kombinációs kulcs
26. Heveder (tartozék)
27. Ágakasztó
28. Vállszijakasztó
29. Mellpántakasztó
30. Rugalmas szíj
31. Szállításnál használt védőburkolat
32. Útésvédő burkolat
33. Áramellátás jelzőfény
34. Figyelmeztetésjelző

## A termék szimbólumai



**FIGYELMEZTETÉS!** A termék veszélyes. A kezelőre és a közelben állókra is vonatkozó sérülés és halál kockázata áll fenn, amennyiben a terméket nem megfelelően és körültekintően használják. A kezelő és a közelben állók biztonságának érdekében olvassa el és tartsa be a használati utasítás minden biztonsági utasítását. Olvassa el figyelmesen a használati utasítást, és győződjön meg róla, hogy megértette azt, mielőtt a terméket használatba veszi.



Használjon védősisakot minden olyan helyen, ahol tárgyak hullhatnak le.

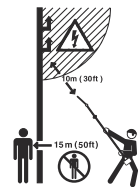

Ez a termék nem rendelkezik elektromos szigeteléssel. Ha a termék nagyfeszültségű vezetékhez ér vagy annak a közelébe kerül, súlyos, akár halálos sérüléshez is vezethet. A villamos áram átívelhet egyik pontról a másikra. Minél nagyobb a feszültség, az áram annál nagyobb távolságot képes átugrani. A villamos áram ágakon és más tárgyakon is áthaladhat, különösen, ha azok nedvesek. Mindig tartson legalább 10 méteres távolságot a gép és a nagyfeszültségű vezetékek és/vagy a vezetékekhez érő tárgyak között. Ha ezen a biztonsági távolságon belül kell végeznie a munkát, mindig vegye fel a kapcsolatot az illetékes áramszolgáltatóval, hogy a munka megkezdése előtt meggyőződhessen az áram kikapcsolásáról.

A termék kezelőjének ügyelnie kell arra, hogy a munka során se ember, se állat ne jöjjön 15 m-nél közelebb a munkaterülethez.

Használjon jóváhagyott fülvédőt. Használjon jóváhagyott védőszemüveget.



Használjon jóváhagyott védőkesztyűt.



Használjon csúszásálló munkavédelmi bakancsot.



A nyilak a fogantyú véghelyezeteit mutatják.

**IPX4** Fröccsenő víz ellen védett.

==== Egyenáram.



Minden testrészét tartsa távol a forró felületektől.



Láncolaj-feltöltés és az olajdagolás szabályozása.



A vágóegység működési ciklusa, üzemidő/ készenléti idő.



A termék vagy a csomagolása nem kezelhető háztartási hulladékként. A terméket és csomagolását az elektromos és elektronikus berendezések hasznosítása érdekében el kell juttatni a megfelelő újrafeldolgozó pontra. (Kizárólag Európára vonatkozik)

6666hhxxxx

A sorozatszámot feltüntető típusábla. Az **6666** a gyártási év, a **hh** a gyártási hét, az **xxxxx** pedig a sorozatszám.



Ez a termék megfelel a vonatkozó EK-irányelveknek.

**Megjegyzés:** A terméken szereplő többi jel/címke egyes piacok specifikus vizsgáztatási követelményeire vonatkozik.

## Szimbólumok az akkumulátoron, illetve az akkumulátortöltőn



A termék újrahasznosítását elektromos és elektronikus berendezések újrahasznosítására szolgáló ponton kell elvégezni. (Kizárólag Európára vonatkozik)



Meghibásodásbiztos transzformátor.



Az akkumulátortöltőt kizárólag beltérben szabad használni és tárolni.



Kettős szigetelés.

## Termékszavatosság

A termékszavatosságra vonatkozó jogszabályok értelmében nem vagyunk felelősek a termékeink által okozott károkért az alábbi esetekben:

- a termék javítását helytelenül végezték;
- a termék javítása nem a gyártótól származó vagy általa jóváhagyott alkatrészekkel történt;
- a terméket nem a gyártótól származó vagy általa jóváhagyott kiegészítővel szerelték fel;
- a termék javítását nem hivatalos szakszerviz vagy jóváhagyott egyéb szerviz végezte.

## Biztonság

### Biztonsági meghatározások

A figyelmeztetések, óvintézkedések és megjegyzések a használati utasítás kiemelten fontos részeire hívják fel a figyelmet.



**FIGYELMEZTETÉS:** Akkor használatos, ha a kézikönyv utasításainak be nem tartása esetén fennáll a kezelő vagy a közelben tartózkodók sérülésének vagy halálának veszélye.



**VIGYÁZAT:** Akkor használatos, ha a kézikönyv utasításainak be nem tartása esetén fennáll a vagyoni kár, illetve a termék vagy a környező terület károsodásának veszélye.

**Megjegyzés:** További információt biztosít az adott helyzetben szükséges tennivalókról.

### A motoros szerszámmal kapcsolatos általános biztonsági figyelmeztetések



**FIGYELMEZTETÉS:** Olvassa el az összes biztonsági figyelmeztetést és az összes utasítást. A figyelmeztetések és az utasítások figyelmen kívül hagyása áramütést, tüzet és/vagy komoly sérülést okozhat.

**Megjegyzés:** Tegyen el minden figyelmeztetést és utasítást, mert a jövőben szüksége lehet rájuk. A „motoros szerszám” kifejezés a figyelmeztetésekben a hálózatról működő (vezetékes) motoros szerszámra vagy az akkumulátorral működő (vezeték nélküli) motoros szerszámra vonatkozik.

### A munkaterület biztonsága

- **Tartsa a munkaterületet tisztán és világítsa meg jól.** A zsúfolt vagy sötét területeken könnyen bekövetkeznek balesetek.
- **Ne működtesse a motoros szerszámot robbanásveszélyes környezetben, pl. gyúlékony folyadékok, gázok vagy por jelenlétében.** A motoros

szerszám szíkrát vehet, amely begyűjthatja a port vagy a kipárolgást.

- **Tartsa távol a gyermekeket és a szemlélődőket a motoros szerszám működtetése közben.** A figyelem elvonása miatt elvesztheti az uralmát a szerszám felett.

## Elektromos biztonság

- **A motoros szerszám dugaszának illeszkednie kell az aljzatba. A dugón soha semmilyen átalakítást ne végezzen. Ne használjon adapter dugaszt a földelt motoros szerszámokhoz.** Kisebb az áramütés veszélye, ha eredeti dugókat és hozzájuk illő aljzatokat használ.
- **Kerülje el az érintkezést a földelt felületekkel, pl. csövekkel, radiátorokkal, tűzhelyekkel és hűtőszekrényekkel.** Megnövekszik az áramütés veszélye, ha teste le van földelve.
- **Ne tegye ki a szerszámot esőnek, és ne tartsa azt nedves környezetben.** A szerszámba kerülő víz megnöveli az áramütés kockázatát.
- **Ne bányon durván a kábellel. A kábelt ne használja a motoros szerszám hordozására, húzására vagy a dugasz kihúzására. Tartsa távol a kábelt hőtől, olajtól, éles szélektől vagy mozgó alkatrészekről.** A megsérült vagy összegabalyodott kábel megnöveli az áramütés kockázatát.
- **Ha kültérben használja a szerszámot, használjon kültéri használatra megfelelő hosszabbítókábel.** A kültéri alkalmazáshoz megfelelő hosszabbító használata csökkenti az áramütés veszélyét.
- **Ha a szerszámgépet feltétlenül nedves helyen kell használni, alkalmazzon életvédelmi relével (RCD) védett tápellátást.** Az RCD használatával csökkenthető az áramütés kockázata.

## Személyes biztonság

- **Legyen elővigyázatos, figyeljen arra, amit csinál, és használja a józan eszét a motoros szerszám működtetése során. Ne használja a motoros szerszámot, ha fáradt, vagy ha gyógyszer, gyógykezelés vagy alkohol hatása alatt áll.** A szerszám működése közben egy pillanatnyi figyelemkiesés súlyos személyi sérülést okozhat.
- **Használjon személyi védőfelszerelést. Mindig használjon szemvédőt.** A megfelelő környezetben a védőfelszerelések, például a pormaszok, a csúszásgátló védőcipő, a kemény fejevédő és a fülvédő használata csökkenti a személyi sérülések kockázatát.
- **Akadályozza meg a véletlen indítást. Ellenőrizze, hogy a főkapcsoló kikapcsolt állásban van-e, mielőtt csatlakoztatja az áramforrást és/vagy az akkumulátort, illetve felveszi vagy szállítja a szerszámot.** Az ujjja kapcsolón tartásával vagy a bekapcsolt motoros szerszám áram alá helyezésével balesetet okozhat.
- **Távolítson el minden beállító kulcsot vagy csavarkulcsot, mielőtt bekapcsolná a motoros szerszámot.** A motoros szerszám forgó

alkatrészeéhez csatlakozó kulcs vagy más szerszám személyi sérülést okozhat.

- **Ne nyúljon át a gépen. Mindig szilárdan álljon a talajon, és őrizze meg az egyensúlyát.** Így jobban uralhatja a motoros szerszámot váratlan helyzetekben.
- **Ötözködjön megfelelően. Ne viseljen ékszereket, rövidnadrágot, szandált, illetve ne legyen meztőláb. Tartsa távol a haját és ruházatát a mozgó alkatrészekről.** A mozgó alkatrészek bekaphatják a laza ruhát, az ékszert vagy a hosszú haját.
- **Ha a készülékhez csatlakoztatható porgyűjtő berendezés, akkor mindig csatlakoztassa és használja azt.** A porgyűjtő alkalmazása csökkenti a porral kapcsolatos veszélyeket.
- **A szerszámok rendszeres használatából adódó tapasztalata ne vezessen oda, hogy a terméket könnyelműen, a szerszámbiztonsági alapelvek figyelmen kívül hagyásával működteti.** Egy gondatlanul kivitelezett művelet akár egy századmásodperc alatt is súlyos sérüléshez vezethet.
- **A szerszámgép használata során kibocsátott rezgések értéke a használat módjától függően eltérhet a deklarált teljes értéktől.** A kezelőknek meg kell határozniuk a biztonsági intézkedéseket önmaguk védelme érdekében az adott használati körülmények közötti becsült kitétség alapján (figyelembe véve az üzemelési ciklus minden részét, tehát azt is, amikor a szerszám ki van kapcsolva, illetve amikor üresjáratban működik).

## A motoros szerszám használata és karbantartása

- **Ne erőltesse a motoros szerszámot. Használjon a feladathoz megfelelő motoros szerszámot.** A megfelelő szerszámgép jobb és biztonságosabb munkát fog végezni azon a sebességen, amire tervezték.
- **Ne használja a motoros szerszámot, ha a kapcsoló nem kapcsolja ki vagy be.** A kapcsolóval nem vezérelhető szerszámgépek veszélyesek és javítandók.
- **Húzza ki a dugaszt az áramforrásból és/vagy vegye ki az akkumulátort, ha bármilyen beállítást végez, kicseréli egy tartozékot vagy tárolja a motoros szerszámot.** Az ilyen megelőző biztonsági intézkedések csökkentik a motoros szerszám véletlen elindításának veszélyét.
- **A nem használt motoros szerszámot tartsa távol a gyermekektől, és ne engedje, hogy olyan személyek működtessék a motoros szerszámot, akik nem ismerik a motoros szerszámot és ezeket az utasításokat.** A motoros szerszámok képzetlen felhasználók kezében veszélyt jelentenek.
- **Tartsa karban a motoros szerszámokat. Ellenőrizze a mozgó alkatrészek hibás elhelyezkedését és rögzítését, az alkatrészek sérülését, és minden olyan állapotot, amely hatással lehet a szerszám működésére. Ha sérült, javíttassa meg a motoros**



**szerszámot használat előtt.** A rosszul karbantartott motoros szerszámok rengeteg balesetet okoznak.

- **Tartsa élesen és tisztán a vágószerszámokat.** A megfelelően karbantartott, éles vágószerszámok kevésbé hajlamosak a beszorulásra, és könnyebb uralni őket.
- **A szerszámot, a tartozékokat és az alkatrészeket stb. ezen utasításokkal összhangban használja, vegye figyelembe a munkakörülményeket és az elvégzendő feladatot.** Ha a motoros szerszámot másféle tevékenységre használják, mint amire tervezték, veszélyes helyzet állhat elő.

## Az akkumulátor használata és karbantartása

- **Csak a gyártó által meghatározott töltővel töltsé.** Az a töltő, amelyik az egyik típusú akkumulátorhoz használható, tűzveszélyes lehet, ha másik típusú akkumulátorral használják.
- **A motoros szerszámokat csak a típusuknak megfelelő akkumulátorokkal használja.** Bármilyen más típusú akkumulátor használata sérülés- és tűzveszélyes.
- **Amikor az akkumulátort nem használja, tartsa távol más fémtárgyaktól, például gémkapcsoktól, érméktől, kulcsoktól, tűktől, csavaroktól vagy más kisebb fémtárgyaktól, amelyek összekapcsolhatják a sarukat.** Az akkumulátorsaruk rövidre zárása égést vagy tüzet okozhat.
- **Nem megfelelő körülmények hatására az akkumulátorból folyadék szivároghat ki. Kerülje az érintkezést. Ha ez véletlenül mégis megtörténik, öblítse le vízzel. Ha a folyadék szembe kerül, forduljon orvoshoz.** Az akkumulátorból távozó folyadék irritációt vagy égési sérülést okozhat.

## Szervizelés

- **A motoros szerszám szervizelését képzett szerelővel végeztesse el, aki kizárólag eredeti cserealkatrészeket használ.** Így fenntartható a motoros szerszám biztonsága.

## A magassági ágvágóval kapcsolatos biztonsági figyelmeztetések – Személyes biztonság

- **Az ágvágó használatakor minden testrészét tartsa távol a fűrészlánctól. Az ágvágó beindítása előtt győződjön meg róla, hogy a fűrészlánc semmihez sem ér hozzá.** Az ágvágó használatakor a fűrészlánc egy pillanatnyi figyelmetlenség hatására is belekaphat ruházatába vagy testébe.
- **Mindig fogja szilárdan az ágvágót, a jobb kézzel a hátsó, bal kézzel az előlő fogantyút.** Soha ne cserélje fel a kezét, mert ez növeli a személyi sérülés veszélyét.
- **Az ágvágót kizárólag a szigetelt fogófelületeinél tartsa, mert a vágófej belevághat a rejtett kábelekbe vagy a saját zsinórjába.** Ha a fűrészláncok feszültség alatt álló vezetékkel érintkeznek, az

ágvágó bizonyos fémrészei is feszültség alá kerülnek, és így a kezelőjét áramütés érheti.

- **Viseljen védőszemüveget. További biztonsági felszerelés használata is javasolt a hallás, fej, kézfej, láb és lábfej védelmére.** A megfelelő védőfelszereléssel mérsékelhető az elrepülő törmelék vagy a fűrészlánc véletlen érintése okozta személyi sérülés.
- **Mindig gondoskodjon a megfelelő alapzatról, és csak stabil, biztonságos és vízszintes felületen állva használja a láncfűrész.** Síkos vagy instabil felületen elvesztheti egyensúlyát vagy uralmát az ágvágó felett.
- **Feszültség alatt álló ág vágásakor számoljon a visszacsapódás lehetőségével.** A farostok feszültségének megszűnésekor az ág a kezelőnek csapódhat, illetve úgy mozdulhat, hogy a kezelő elveszíti uralmát az ágvágó felett.
- **Bokrok és fiatal fák vágása különös körültekintést igényel.** A vékony anyag beleakadhat az ágvágóba, és a kezelő felé csapódhat, vagy kizökkentheti a kezelőt az egyensúlyából.
- **Kövessé a kenésre, láncfeszítésre, valamint a vezetőlemez és a lánc cseréjére vonatkozó utasításokat.** Ha a fűrészlánc feszessége vagy kenése nem megfelelő, akkor a lánc elszakadhat, illetve nagyobb a veszélye a visszarágásnak.
- **Az ágvágót az előlő fogantyúnál fogva, mindig kikapcsolt állapotban, testétől elfordítva hordozza.** Az ágvágót mindig felhelyezett vezetőlemez-burkolattal szállítsa vagy tegye el. Az ágvágó helyes kezelésével csökkenthető a mozgásban lévő fűrészlánc véletlen érintésének valószínűsége.
- **Csak fát vágjon. Ne használja az ágvágót a rendeltetésének nem megfelelő célra. Például: ne vágjon az ágvágóval fémot, műanyagot, falazatot vagy nem fából készült építőanyagot.** Az ágvágónak a rendeltetésétől eltérő használata veszélyes helyzeteket idézhet elő.
- **A fogantyúkat tartsa szárazon, tisztán, olaj- és zsírinten.** A zsiros, olajos fogantyú csúszik, így elvesztheti uralmát a gép felett.
- **Csak akkor vágjon ki fát, ha ismeri az azzal járó kockázatokat, és hogy azok hogyan kerülhetők el.** Fa kivágásakor súlyos sérülést szenvedhet a kezelő vagy a közelben tartózkodók.
- **Az ágvágó nem használható fa kivágásához.** Az ágvágónak a rendeltetésétől eltérő használata a kezelő vagy a közelben tartózkodók súlyos sérülését okozhatja.
- **Kezdő felhasználóknak nagyon ajánlott fűrészfelhávonnyon vagy hasonló támasztékon gyakorolni a rönkvágást.**

## A visszarágás okai és megelőzése

Ha a vezetőlemez csúcsa egy másik tárggyal kerül érintkezésbe, vagy ha az összezáródó fa becsipi az ágvágót, visszarágás következhet be. A csúcsnak egy másik tárggyal való érintkezése bizonyos esetekben heves reakciót válthat ki, felfelé és a kezelő felé dobva a

vezetőlemez. Ha a vezetőlemez felső részén becsípődik az ágvágó, a vezetőlemez hirtelen a kezelő felé lökődhet. A kezelő mindkét reakció esetén elveszítheti uralmát az ágvágó felett, aminek súlyos személyi sérülés lehet a következménye. Ne hagyatkozzon kizárólag az ágvágóba épített biztonsági eszközökre. Az ágvágó felhasználójaként lépéseket kell tennie a vágási munkálatok baleset- és sérülésmentessége érdekében. A visszarúgás az ágvágó helytelen használatának, illetve a nem megfelelő eljárásnak és körülményeknek a következménye. Az alábbi ismertetett óvintézkedésekkel elkerülhető:

- **Stabilan, két kézzel tartsa az ágvágót, ujjai szilárdan kulcsolódjanak a fogantyúkra. Test- és kartartása olyan legyen, hogy ellen tudjon állni a visszarúgási erőnek.** A megfelelő óvintézkedések megtétele esetén a kezelő ellenőrzése alatt tudja tartani a visszarúgási erőt. Ne engedje el a magassági ágvágót.
- **Ne becsülje túl a képességeit, és sohasé vágjon vállmagasság fölött.** Így megakadályozhatja, hogy a csúcs véletlenül hozzáérjen valamihez, és váratlan helyzetben megőrizheti uralmát az ágvágó felett.
- **Kizárólag a gyártó által meghatározott védőlemez és ágvágót használja cserealkatrészként.** Nem megfelelő csere-vezetőlemez vagy -ágvágó használata láncszakadást és/vagy visszarúgást okozhat.
- **Kövesse a gyártó ágvágóra vonatkozó élezési és karbantartási utasításait.** A melységhatároló magasságának csökkenése hevesebb visszarúgást okozhat.

## Általános biztonsági utasítások



**FIGYELMEZTETÉS:** A termék használata előtt olvassa el az alábbi figyelmeztetéseket.

- Vegye ki az akkumulátort annak biztosítására, hogy a termék ne indulhasson be véletlenül.
- Ez a termék veszélyes szerszám, ha nem körültekintően járnak el a használata során, vagy nem megfelelőképpen használják. A gép a kezelő és mások súlyos sérülését és halálát okozhatja.
- Ne használja a terméket, ha megváltozott az eredeti specifikációja. Ne cseréljen a terméken alkatrészt a gyártó jóváhagyása nélkül. Csak a gyártó által jóváhagyott alkatrészeket használjon. A nem megfelelő karbantartás súlyos, akár végzetes sérüléssel is járhat.
- Használat előtt ellenőrizze a terméket. Lásd: *Biztonsági eszközök a terméken 36. oldalon* és *Indítás előtti ellenőrzések 42. oldalon*. Ne használjon hibás terméket. Végezze el a jelen használati utasításban előírt ellenőrzési, karbantartási és szervizmunkálatokat.
- Biztosítsa, hogy a gyermekek ne játsszanak a termékkel. Soha ne engedje, hogy gyermek vagy a

termék használatában nem jártas személy használja vagy szervizelje a terméket, illetve az akkumulátort. A helyi törvények szabályozhatják a felhasználó korát.

- Tartsa a terméket zárható helyen, ahol gyermek vagy jogosulatlan személy nem férhet hozzá.
- A termék gyermekektől elzárva tartandó.
- A termék eredeti kivételzésén a gyártó cég engedélye nélkül semmilyen módosítást sem szabad végezni. Mindig eredeti tartozékokat használjon. A nem engedélyezett módosítások és/vagy pótalkatrészek komoly sérülésekhez, illetve akár a kezelő vagy más személyek halálához is vezethetnek.

**Megjegyzés:** A használatot országos vagy helyi törvények szabályozhatják. Tartsa be a vonatkozó előírásokat.

## Biztonsági utasítások az üzemeltetéshez



**FIGYELMEZTETÉS:** A termék használata előtt olvassa el és tartsa be az alábbi figyelmeztetéseket.

- Ügyeljen arra, hogy a munka során se ember, se állat ne jöjjön 15 m-nél közelebb. Ha ugyanazon a munkaterületen többen is dolgoznak, a biztonsági távolságnak legalább 15 méternek kell lennie. Ellenkező esetben komoly személyi sérülések veszélye áll fenn. Ha valaki megközelíti Önt, azonnal állítsa le a terméket. Mielőtt megfordulna a termékkel, mindig ellenőrizze, hogy nem tartózkodik-e valaki a biztonsági zónán belül.
- A rossz időben végzett munka fárasztó, és gyakran kockázatokkal is jár. Fokozott veszély miatt a gép használata rossz időjárási körülmények között, például sűrű ködben, intenzív esőzéskor, erős szélben, rendkívüli hidegben és villámáskor nem ajánlott.
- Ne engedje, hogy gyermekek használják a terméket, vagy a termék közelében tartózkodjanak. Mivel a termék könnyen indul, szigorú felügyelet nélkül a gyermekek könnyedén beindíthatják. Ez súlyos személyi sérüléshez vezethet. Válassza le az akkumulátort, ha nem tud folyamatosan felügyelni a termékre.
- Ügyeljen arra, sem emberek, sem állatok vagy egyéb tényezők ne befolyásolhassák az Ön uralmát a termék felett, illetve hogy a fent említettek ne kerülhessenek érintkezésbe a vágófelszereléssel vagy a szétszóródó tárgyakkal.
- Fülvédő viselése esetén mindig figyeljen a figyelmeztető jelzésekre és hangokra. A termék leállítása után azonnal vegye le a fülvédőket.
- Az erős rezgés miatt a vérkeringési zavarokban szenvedő személyeknél ér- vagy idegsérülések léphetnek fel. Forduljon orvoshoz, ha olyan tüneteket

tapasztal, amelyeket feltehetőleg az erős rezgés okozott. Ezek a tünetek lehetnek többek között: zsibbadás, érzéskiesés, bizsergés, szúró érzés, fájdalom, erőtlenség, a bőr színének vagy felületének megváltozása. A tünetek többnyire az ujjakban, a kézben vagy a csuklóban jelentkeznek.

- Vágófelszerelést jóváhagyott védelem nélkül semmilyen körülmények között ne használjon. Nem megfelelő, vagy meghibásodott védelem komoly személyi sérülést idézhet elő.
- Mindig állítsa le a terméket, vegye ki az akkumulátort, és ellenőrizze, hogy a vágószerkezet álló helyzetben van-e, mielőtt bármilyen munkát végezne a terméken. Az élezésre vonatkozó utasításoktól való eltérés nagyban növeli a visszarúgás kockázatát.
- Ha munka közben elbizonytalanodik a munka folytatását illetően, kérje szakember tanácsát. Forduljon kereskedőhöz vagy márkaszervizhez. Ne használja a gépet olyan feladatok elvégzésére, amelyekhez úgy véli, nem rendelkezik elegendő szakértelemmel.
- Ne használja a gépet olyan feladatok elvégzésére, amelyekhez úgy véli, nem rendelkezik elegendő szakértelemmel.
- Soha ne használja a terméket, ha fáradt, ha alkoholt fogyasztott, vagy ha látását, éberségét, ítélőképességét vagy mozgáskoordinációját befolyásoló gyógyszert vett be.
- A termék hirtelen oldalra csapódhat, ha a vezetőlemez csúcsa szilárd tárgynak ütközik. A jelenség neve visszarúgás. A visszarúgás olyan erőteljes is lehet, hogy a terméket és/vagy a kezelőt elfordíthatja valamelyik irányba, így a kezelő elveszítheti uralmát a termék felett. Ne vágjon a vezetőlemez csúcsával.
- Ne használja az terméket olyan körülmények között, amelyeknél baleset esetén nem lenne lehetősége segítséget hívni.
- Tartsa meg egyensúlyát, és álljon szilárdan. Bizonyosodjon meg arról, hogy biztonságosan tud járni és állni. Nézzon körül és ellenőrizze lehetséges akadályok (például gyökerek, kövek, gödrök, árkok stb.) jelenlétét arra az esetre, ha hirtelen el kellene mozdulnia. Legyen nagyon óvatos, amikor lejtős talajon dolgozik.
- Mindig ellenőrizze a munkaterületet. Távolítsa el minden mozdítható tárgyat, pl. köveket, üvegcserepeket, szögeket, fémdrótokat, zsinégeket, stb., amelyeket a vágófelszerelés felkaphat, vagy amelyek esetleg a felszerelésre csavarodhatnak.
- Legyen rendkívül óvatos a feszített törzsek fűrészelésekor. Egy feszített törzs fűrészelés közben és után is visszaugorhat eredeti helyzetébe. Ha Ön helytelenül helyezkedik el, illetve nem jó helyen kezdi a fűrészelést, a fa Önre vagy a termékre zuhanhat, és Ön elveszítheti a kontrollt. Mindkét eset súlyos személyi sérüléseket okozhat.
- Használja a hevedert, amely megtartja a termék súlyát és egyszerűbbé teszi annak kezelését.

- Mindig két kézzel tartsa a terméket. Tartsa a terméket teste jobb oldalán.

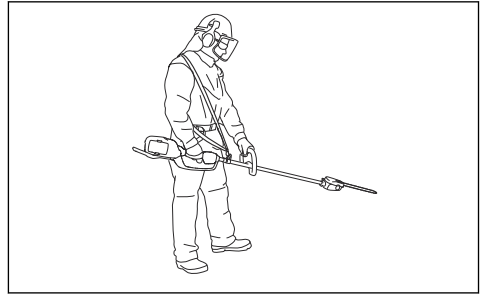

- Kapcsolja ki a terméket, mielőtt másik helyre megy vele. Ha a terméket nagyobb távolságokra viszi vagy szállítja, szerelje fel a szállítási biztosítószerkezetet.
- Soha ne tegye le a beindított terméket, hacsak nem tudja szemmel tartani azt.
- -10 °C alatti üzemeltetés esetén a munka megkezdése előtt a terméket és az akkumulátort legalább 24 órán át fűtött helyen kell tárolni.
- Soha ne álljon közvetlenül a levágandó faág alá. Ez súlyos, akár halálos személyi sérüléshez is vezethet.
- Tartsa be a magasfeszültségű távvezetékek közelében való munkavégzésre vonatkozó biztonsági szabályozásokat.
- Ez a termék nem rendelkezik elektromos szigeteléssel. Ha a termék nagyfeszültségű vezetékhez ér vagy annak a közelébe kerül, súlyos, akár halálos testi sérüléshez is vezethet. A villamos áram átívelhet egyik pontról a másikra. Minél nagyobb a feszültség, az áram annál nagyobb távolságot képes átugrani. A villamos áram ágakon és más tárgyakon is áthaladhat, különösen, ha azok nedvesek. Mindig tartson legalább 10 méteres távolságot a termék és a nagyfeszültségű vezetékek és/vagy a vezetékekhez érő tárgyak között. Ha ezen a biztonsági távolságon belül kell végeznie a munkát, mindig vegye fel a kapcsolatot az illetékes áramszolgáltatóval, vagy a munka megkezdése előtt meggyőződhessen az áram kikapcsolásáról.
- A hibás vágófelszerelés használata növelheti a balesetveszélyt.

## Személyi védőfelszerelés



**FIGYELMEZTETÉS:** A termék használata előtt olvassa el az alábbi figyelmeztetéseket.

- A termék használata során viseljen jóváhagyott személyi védőfelszerelést. A személyi védőfelszerelés nem küszöböli ki teljes mértékben a sérülés kockázatát, de csökkenti a sérülés mértékét, ha bekövetkezik a baleset. A megfelelő felszerelés kiválasztásában kérje a kereskedő segítségét.

- Használjon védősisakot azokon a helyeken, ahol fennáll a veszélye annak, hogy tárgyak esnek a földre.

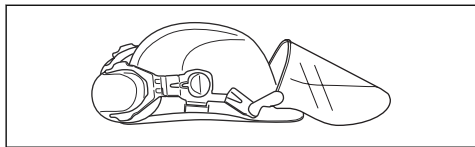

- Hosszú távon a tartós zajártalom halláskárosodást okozhat. Az akkumulátoros termékek általánosságban véve viszonylag csendesek, azonban a zajsint és a hosszú távú használat kombinációja károsodást okozhat. A azt javasolja, hogy a kezelő viseljen fülvédőt, ha a termékeket egy nap hosszabb ideig, szünet nélkül használja. A terméket folyamatosan és rendszeresen használó kezelőknek rendszeresen ellenőriztetniük kell a hallásukat.

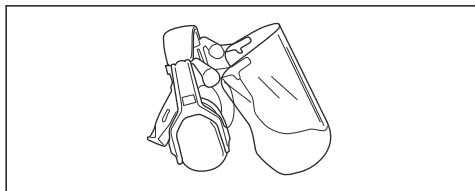

**FIGYELMEZTETÉS:** Fülvédő viselése közben a kezelő kevésbé hallja a hangokat és a figyelmeztető jeleket.

- Használjon jóváhagyott védőszemüveget. Ha arcvédőt használ, jóváhagyott védőszemüveget is kell viselnie. Jóváhagyott védőszemüvegek azok, amelyek megfelelnek az ANSI Z87.1 (USA) illetve EN 166 (EU-országok) szabványoknak.

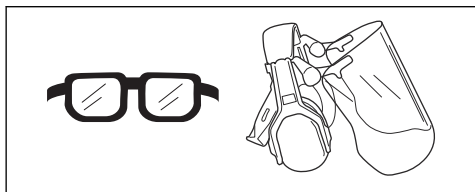

- Ha szükséges, viseljen kesztyűt – például a vágószerszemet felhelyezésekor, ellenőrzésekor vagy tisztításakor.

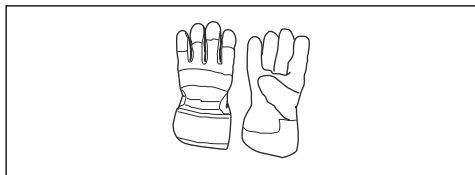

- Viseljen stabil, csúszásgátló talppal ellátott csizmát vagy cipőt.



- Viseljen sűrű szövésű anyagból készült ruházatot. Vastag, hosszú nadrágot és hosszú ujjú felsőrészt viseljen. Ne viseljen bő ruházatot, mert az beakadhat a gallyakba és a bokrok ágaiba. Ne viseljen ékszereket, rövidnadrágot, szandált, illetve ne legyen meztláb. Igazítsa haját vállmagasság fölé.
- Tartson elsősegélykészletet a közelben.



## Biztonsági eszközök a terméken



**FIGYELMEZTETÉS:** A termék használata előtt olvassa el az alábbi figyelmeztetéseket.

- Ne használjon olyan terméket, amelynek hibásak a biztonsági eszközei.
- Rendszeresen ellenőrizze a biztonsági eszközöket. Lásd az *Karbantartási terv* 45. oldalán fejezetet.
- A biztonsági eszközök meghibásodása esetén vegye fel a kapcsolatot a Husqvarna szakszervizzel.

## A billentyűzet ellenőrzése

1. Nyomja meg az indító-/leállítógombot (A).

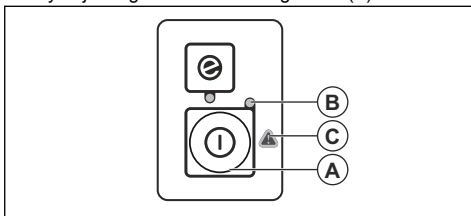

- a) Ha a LED (B) világít, a termék be van kapcsolva.
  - b) Ha a LED (B) nem világít, a termék ki van kapcsolva.
2. Ha a figyelmeztetésjelző (C) világít vagy villog. Lásd: *Billentyűzet* 52. oldalán.

## A kapcsológomb reteszének ellenőrzése

A kapcsológomb retеше úgy van kialakítva, hogy megakadályozza a gomb véletlen megnyomását. A retesz (A) megnyomásakor a kapcsológomb (B) kioldódik. Amikor elengedi a fogantyút, a kapcsológomb és annak retеше egyaránt visszaáll az eredeti állásába. Erről egymástól független rugórendszerek gondoskodnak.

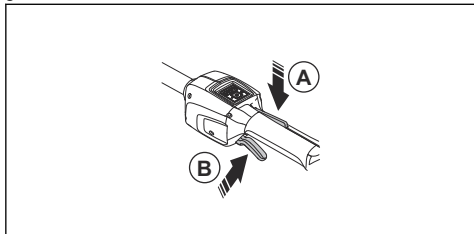

1. Ellenőrizze, hogy a kapcsológomb reteszelt-e, amikor a retesz az eredeti helyzetében van.

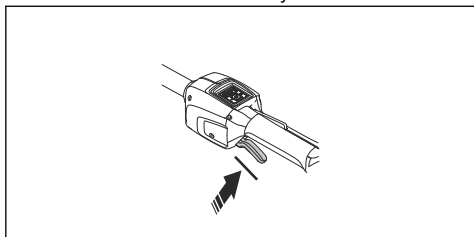

2. Nyomja le a kapcsológomb reteszét, és győződjön meg arról, hogy az visszatér az eredeti állásába miután felengedi.

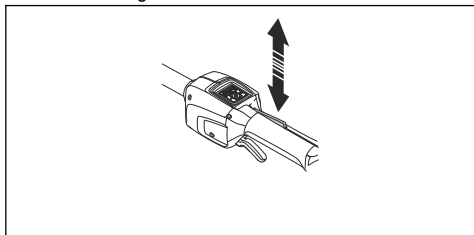

3. Győződjön meg arról, hogy a kapcsológomb és a retesz akadálymentesen mozog, valamint hogy a visszatérítő rugó megfelelően működik-e.

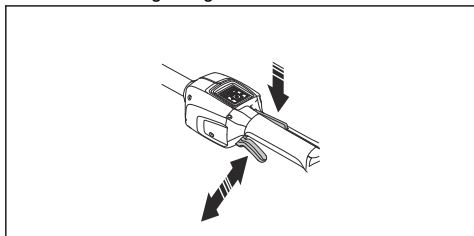

4. Indítsa el a terméket, lásd: *A termék elindítása* 43. oldalon.

5. Adjon teljes gázt.
6. Engedje el a kapcsológombot, és győződjön meg arról, hogy a vágófelszerelés megállt és mozdulatlan marad-e.

## A heveder gyorskioldója



**FIGYELMEZTETÉS:** Ha a gyorskioldó funkció hibás, ne használja a hevedert. A termék beállításakor ellenőrizze, hogy a heveder gyorskioldó funkciója megfelelően működik-e.



**FIGYELMEZTETÉS:** Működtetéskor ellenőrizze, hogy a termék megfelelően van rögzítve a hevederhez. Ha a termék nincs megfelelően a hevederhez rögzítve, a termék nem irányítható biztonságosan, ez pedig a kezelő vagy más személyes sérülését okozhatja.

A gyorskioldó funkció a heveder előlő részén található. A hám hevedereinek mindig a megfelelő helyzetben kell maradniuk.

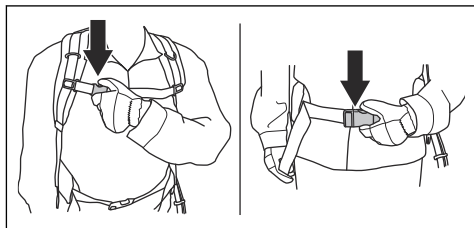

Vészhelyzetben a gyorskioldó funkció segít a termék biztonságos eltávolításában.

## A vágófelszerelés védőburkolata

A vágófelszerelés védőburkolata megakadályozza, hogy az elszabadult tárgyak elérjék a kezelőt.

Vizsgálja meg a vágófelszerelés védőburkolatának épségét, és cserélje ki, ha megsérült. A vágófelszereléshez csak a jóváhagyott védőburkolatot használjon.

## A vágószervezetre vonatkozó biztonsági utasítások



**FIGYELMEZTETÉS:** A termék használata előtt olvassa el az alábbi figyelmeztetéseket.

- Kizárólag az általunk javasolt vezetőlemez/ fűrészlánc kombinációkat és élezőfelszerelést használja. Az utasításokat illetően tekintse át a következőt: *Tartozékok* 54. oldalon.
- A fűrészlánc használata és karbantartása során használjon védőkesztyűt. A nem mozgó fűrészlánc is sérüléseket okozhat.

- Biztosítsa a vágófogak megfelelő mértékű élezését. Kövesse az utasításokat, és csak a javasolt reszelősablont használja. A károsodott vagy nem megfelelően megélezett fűrészlánc megnöveli a balesetek kockázatát.

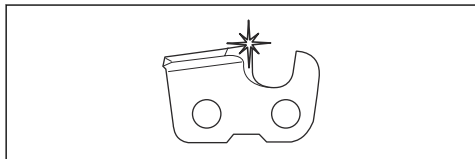

- A helyes vágásmélység-beállítást alkalmazza. Kövesse az utasításokat, és csak a javasolt vágásmélység-beállítást használja. A túl nagyra beállított vágásmélység-beállítás növeli a visszacsapódás kockázatát.

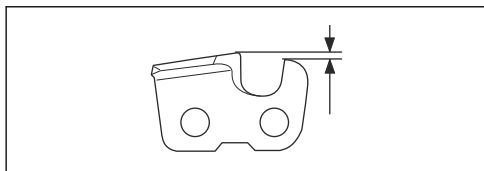

- Ellenőrizze, hogy a fűrészlánc feszessége megfelelő-e. Ha a fűrészlánc nem fekszik rá szorosan a vezetőlemezre, akkor a fűrészlánc leugorhat a helyéről. A nem megfelelő fűrészláncfeszesség a vezetőlemez, a fűrészlánc és a csillagkerék fokozott kopását okozza. Lásd az *A lánc feszítése* 50. oldalon fejezetet.

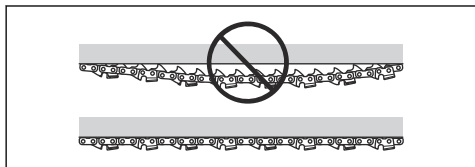

- Rendszeresen végezzen karbantartást a vágószervezen, és tartsa megfelelően kent állapotban. Ha a fűrészlánc nincs megfelelően megkenve, akkor megnöveli a vezetőlemez, a fűrészlánc és a csillagkerék kopásának kockázata.

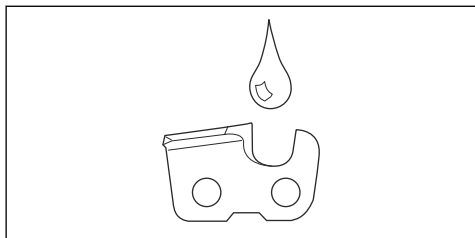

## Az akkumulátorral kapcsolatos biztonsági előírások



**FIGYELMEZTETÉS:** A termék használata előtt olvassa el az alábbi figyelmeztetéseket.

- Kizárólag a termékhez ajánlott BLi akkumulátorokat használja. A akkumulátorok szoftveresen kódolva vannak.
- A tölthető BLi akkumulátorokat kizárólag a megfelelő Husqvarna termékek tápellátására használja. Ne használja az akkumulátort más eszközök áramforrásaként, mivel ez balesetveszélyes.
- Elektromos áramütés veszélye. Ne csatlakoztassa az akkumulátorsarukat kulcsokhoz, csavarokhoz vagy egyéb fémhez. Ez az akkumulátor rövidzárlatát okozhatja.
- Ne használjon nem újratölthető akkumulátorokat.
- Ne tegyen tárgyakat az akkumulátor szellőzőnyílásaiba.
- Tartsa távol az akkumulátort a közvetlen napsütéstől, hőtől és nyílt lángtól. Az akkumulátor súlyos égési, illetve vegyi égési sérüléseket okozhat.
- Tartsa az akkumulátort mikrohullámoktól és magas nyomástól távol.
- Soha ne próbálkozzon az akkumulátor szétszerelésével vagy szétvételével.
- Ne engedje, hogy az akkumulátorsav bőrére kerüljön. Az akkumulátorsav bőrsérülést, bőrmarást és égési sérülést okozhat. Ha akkumulátorsav került a szemébe, ne dörzsölje, hanem legalább 15 percen át alaposan mossa a szemét vízzel. Ha akkumulátorsav került a bőrére, mossa le az érintett bőrfelületet bő szappanos vízzel. Forduljon orvoshoz.
- Az akkumulátort -10 °C (14 °F) és 40 °C (104 °F) közötti hőmérsékleten használja.
- Soha ne tisztítsa vízzel az akkumulátort vagy az akkumulátortöltőt. Lásd: *A termék, az akkumulátor és az akkumulátortöltő tisztítása* 51. oldalon.
- Ne használjon meghibásodott vagy sérült akkumulátort.
- A tárolás során tartsa az akkumulátorokat távol a fém tárgyaktól, például szegektől, csavaroktól és ékszerektől.
- Az akkumulátor gyermekektől elzárva tartandó.

## Az akkumulátortöltő készülék biztonsága



**FIGYELMEZTETÉS:** A termék használata előtt olvassa el az alábbi figyelmeztetéseket.

- Áramütés vagy rövidzárlat veszélye, ha a biztonsági utasításokat nem tartják be.
- Ne használjon mást a termékhez mellékelt akkumulátortöltőn kívül. Kizárólag töltőkészülékeket használjon a BLi csereakkumulátorok töltéséhez.

- Ne próbálkozzon az akkumulátortöltő szétszerelésével.
- Ne használjon meghibásodott vagy sérült akkumulátortöltőt.
- Ne emelje fel az akkumulátortöltőt a tápkábelnél fogva. Az akkumulátortöltőt fali aljzatból történő kihúzásához a dugaszt húzza. Ne a hálózati tápkábelből húzza.
- Minden kábelt és hosszabbítókábelt óvjon a víztől, az olajtól és az éles peremektől. Ügyeljen rá, hogy a kábel ne akadjon be ajtóba, korlátba vagy ezekhez hasonló tárgyakra.
- Ne használja az akkumulátortöltőt gyúlékony anyagok vagy olyan anyagok közelében, amelyek korróziót okozhatnak. Győződjön meg róla, hogy az akkumulátortöltőt nem fedi semmi. Amennyiben a töltő füstölni vagy égni kezdene, húzza ki a dugóját.
- Az akkumulátort csak jó szellőzésű helyiségben, napfénytől távol töltsen. Ne töltsen az akkumulátort nedves körülmények között.
- Az akkumulátortöltőt csak 5 °C (41 °F) és 40 °C (104 °F) közötti hőmérséklet esetén használja. A töltőkészüléket jól szellőző, száraz és pormentes környezetben használja.
- Ne tegyen tárgyakat az akkumulátortöltő hűtőnyílásaiba.
- Ne érintsen az akkumulátortöltő csatlakozóihoz fémtárgyakat, mivel ezek rövidzárlatot okozhatnak a töltőkészüléken.
- Jóváhagyott, sértetlen hálózati aljzatot használjon. Ellenőrizze, hogy az akkumulátortöltő kábele nem

szerűlt-e. Hosszabbítókábelek használata esetén győződjön meg arról, hogy a hosszabbítókábelek nem sérültek-e.

## Biztonsági utasítások a karbantartáshoz



**FIGYELMEZTETÉS:** A terméken végzett karbantartási műveletek előtt olvassa el az alábbi figyelmeztetéseket.

- Karbantartás, egyéb ellenőrzések vagy a termék összeszerelése előtt távolítsa el az akkumulátort.
- A kezelő kizárólag a jelen használati utasításban szereplő karbantartási és szervizmunkákat végezheti el. A szélesebb körű karbantartási és szervizmunkákkal kapcsolatban forduljon a szakszervizhez.
- Soha ne tisztítsa vízzel az akkumulátort vagy az akkumulátortöltőt. Az erős tisztítószerek kárt tehetnek a műanyagban.
- A karbantartási műveletek elmulasztása csökkenti a termék élettartamát, illetve növeli a balesetveszélyt.
- A gépen végzett minden szervíz- és javítási munkát szakképzettséget igényel, különös tekintettel a biztonsági eszközökre. Amennyiben a karbantartást követően nem minden, a használati utasításban leírt ellenőrzési művelet jóváhagyott, forduljon a szakszervizhez. Garantáljuk a termékéhez megfelelő, professzionális javítást és szervizelést.
- Kizárólag eredeti pótalkatrészeket használjon.

## Összeszerelés

### Bevezető



**FIGYELMEZTETÉS:** Figyelmesen olvassa el a biztonságról szóló fejezetet, mielőtt összeállítaná a terméket.

### A hurokfogantyú összeszerelése

1. Szerelje fel a hurokfogantyút a nyélen látható nyíljelzések közé.

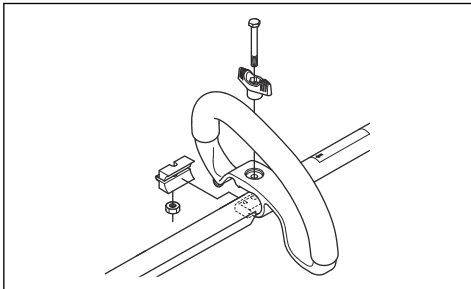

2. Tolja a távtartót a hurokfogantyú nyílásába.

3. Szerelje fel az anyát, a gombot és a csavart. Ne húzza meg túlságosan.
4. Állítsa a terméket megfelelő helyzetbe.
5. Húzza meg a csavart.

### A vezetőlemez és a fűrészlánc összeszerelése

1. Távolítsa el a tengelykapcsoló fedelét rögzítő anyacsavart.
2. Helyezze fel a vezetőlemezt a csavarjára. Helyezze a vezetőlemezt a hátsó pozícióba. Emelje a fűrészláncot a csillagkerék fölé, majd helyezze a vezetőlemez vágatába. Kezdje a vezetőlemez felső oldalán.
3. A vágószemek fogai a vezetőlemez (C) felső felén mutatssanak előre felé.

4. Igazítsa egymáshoz a vezetőlemez nyílását a láncfeszítő beállító csapjával, és szerelje fel a tengelykapcsoló fedelét. Ügyeljen arra, hogy a lánc meghajtószemei megfelelően illeszkedjenek a csillagkerékre (B). Ügyeljen arra, hogy a fűrészlánc a vezetőlemez vajatában helyezkedjen el. Húzza meg az anyacsavarokat kézzel, amilyen erősen csak tudja.

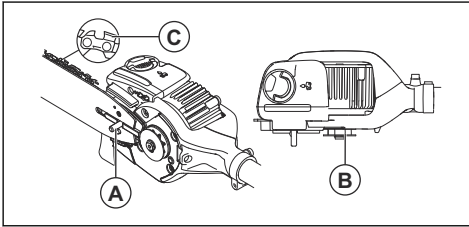

5. Feszítse meg a fűrészláncot. Lásd: *A lánc feszítése* 50. oldalon.

## A fűrészfej szögének beállítása



**FIGYELMEZTETÉS:** Állítsa le a terméket, és távolítsa el az akkumulátort a folytatás előtt. Használjon védőkesztyűt.

1. Lazítsa meg a fűrészfejen található csavart (A).
2. Forgassa el a fűrészfejet (B) 90 fokkal.
3. Húzza meg a csavarokat (A).

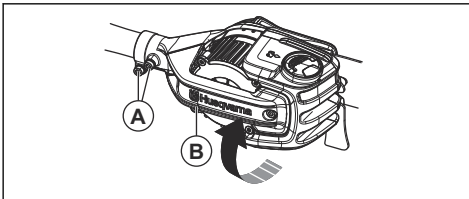

## Az ágakasztó felszerelése

- Az ágakasztót két csavarral rögzítse.

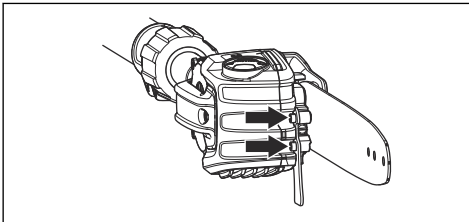

## Az ütészérvédő felszerelése

1. Az ütészérvédőt hat csavarral rögzítse.

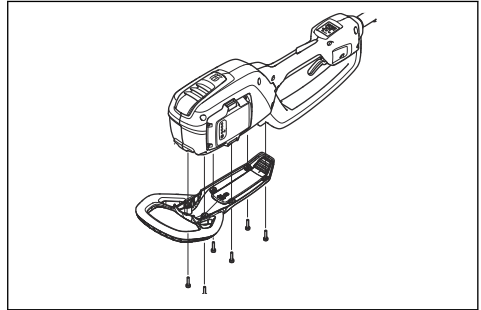

## A mellpánt cseréje a hevederen

1. Távolítsa el a mellpánt-rögzítőt (A).

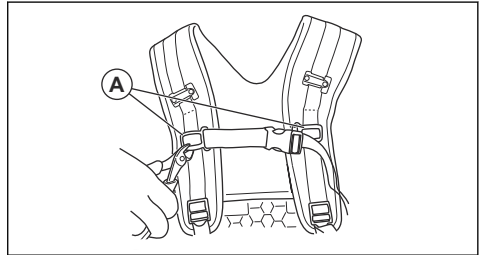

2. Csatolja az új mellpántot (B) a heveder vállpántjaira. Kezdje a mellpánt-rögzítő (A) alsó részével.

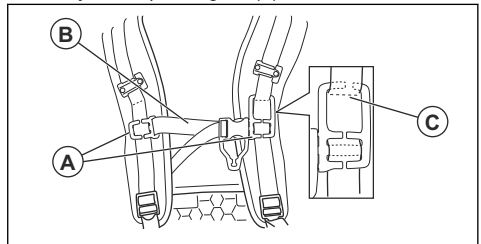

**Megjegyzés:** Győződjön meg róla, hogy a mellpánt-rögzítő a vállpánt varrata (C) felett helyezkedik el.

3. Csatolja az akasztót (D) a vállpántra.

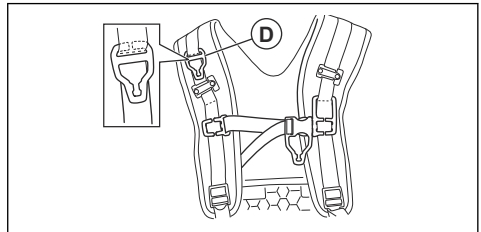



## A heveder beállítása



**FIGYELMEZTETÉS:** A termék működtetésekor mindig használja a hevedert. A heveder a termék működtetésekor nagyobb mértékű irányítást tesz lehetővé, illetve csökkenti a fáradtság kockázatát.

Ha hátzsák-akkumulátort használ, ellenőrizze, hogy az akkumulátor kábele az útésvédőn található Velcro® szalaghoz van rögzítve.

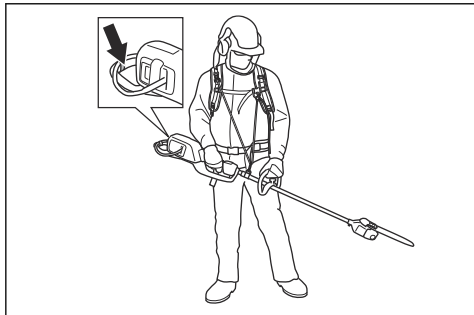

1. Vegye fel a hevedert.
2. Kössön egy csomót a rugalmas szíjra, majd rögzítse a csomót a vállpánt akasztójára.
3. Kössön egy csomót a rugalmas szíjra, majd rögzítse a csomót a mellpánt akasztójára.

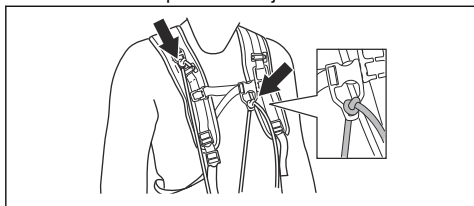

4. Rögzítse a rugalmas szíjat a hevedertartó horogra.

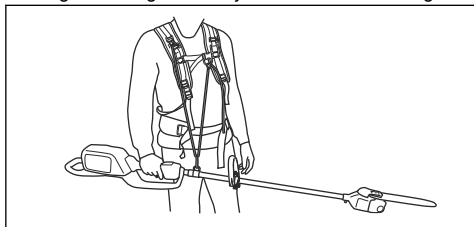

**Megjegyzés:** A termék akkor van megfelelő egyensúlyban, ha minimális kézi erőfelfejtéssel döntheti el a fűrészfejet.

## Az akkumulátortöltő csatlakoztatása

1. Az akkumulátortöltőt a típustáblán szereplő feszültségű és frekvenciájú áramforráshoz csatlakoztassa.
2. Csatlakoztassa a dugót egy földelt hálózati aljzatba. Egyszer zölden felviláglik a töltő LED-je.

**Megjegyzés:** 50 °C/122 °F feletti hőmérsékleten nem kerül sor az akkumulátor töltésére. 50 °C/122 °F feletti hőmérséklet esetén az akkumulátortöltő a töltés előtt lehűti az akkumulátort.

## Az akkumulátor csatlakoztatása a termékhez



**FIGYELMEZTETÉS:** Kizárólag eredeti Husqvarna akkumulátorokat használjon a termékkel.

1. Ellenőrizze, hogy az akkumulátor teljesen fel van-e töltve.
2. Nyomja az akkumulátort a terméken található akkumulátortartóba. Az akkumulátor egy kattanás kíséretében a helyére kattan.

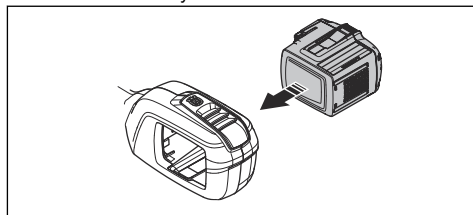

**VIGYÁZAT:** Ha az akkumulátor nem megy bele könnyen az akkumulátortartóba, akkor az akkumulátor nem megfelelően van behelyezve. Ezzel kárt tehet a termékben.

3. Ügyeljen arra, hogy az akkumulátor megfelelően legyen behelyezve.

## Az akkumulátorral kapcsolatos információk

Az akkumulátor használatával kapcsolatos információkért tekintse át az akkumulátor használati utasítását.

## A láncolaj utántöltése

1. Üzemóra utána töltsen meg láncolajjal, vagy ha az akkumulátor lemerült.

1. Nyissa ki a fűrészfejen lévő láncolajspakát.

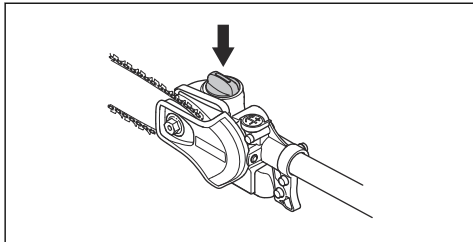

2. Töltse fel Husqvarna láncolajjal.
3. Zárja vissza a láncolajspakát.

## Üzemeltetés

### Bevezető



**FIGYELMEZTETÉS:** A termék használata előtt figyelmesen olvassa el a biztonságról szóló fejezetet.

### Az akkumulátor töltése

**Megjegyzés:** Az első használat előtt töltsse fel az akkumulátort. Az új akkumulátorok csak 30%-ra vannak feltöltve.

1. Ellenőrizze, hogy az akkumulátor teljesen száraz-e.
2. Helyezze az akkumulátort a töltőbe.

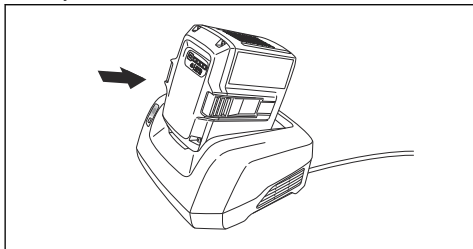

3. Ellenőrizze, hogy az akkumulátortöltőn lévő zöld töltésszelző lámpa világít-e. Ez azt jelenti, hogy az akkumulátor megfelelően érintkezik a töltőkészülékkel.

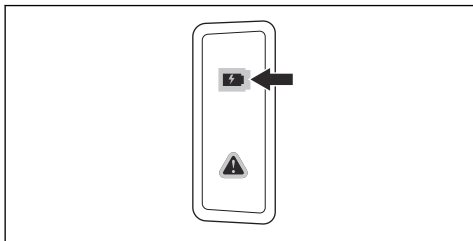

4. Ha az akkumulátoron az összes LED világít, az akkumulátor teljesen fel van töltve.

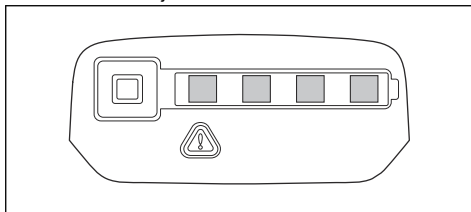

5. Az akkumulátortöltő fali aljzatból történő kihúzásához a dugaszt húzza. Ne a kábelt húzza.
6. Vegye ki az akkumulátort a töltőből.

**Megjegyzés:** További információkért tekintse át az akkumulátor és az akkumulátortöltő használati utasítását.

### Indítás előtti ellenőrzések

1. Ellenőrizze a munkaterületet. Távolítsa el minden olyan tárgyat, amelyet a termék kivethet.
2. Ellenőrizze a fűrészláncot. Soha ne használjon életlen, repedt vagy sérült felszerelést.
3. Ellenőrizze, hogy a termék teljes mértékben működőképes állapotban van-e.
4. Ellenőrizze, hogy az anyák és csavarok szorosan meg vannak-e húzva.
5. Ellenőrizze, hogy a lánckenyés megfelelő-e, lásd: *A vágószerkezet kenése* 51. oldalon.
6. Ellenőrizze, hogy a fűrészlánc mindig leáll-e, amikor a motor aljára tart.
7. Kizárólag a rendeltetésének megfelelően használja a terméket.
8. Győződjön meg arról, hogy a fogantyú és a biztonsági jellemzők rendben vannak-e. Soha ne használja a gépet hiányzó, vagy a specifikációhoz képest módosított alkatrészekkel.

## A termék elindítása

1. Tartsa nyomva az indító-/leállítógombot, amíg a zöld LED világítani nem kezd.

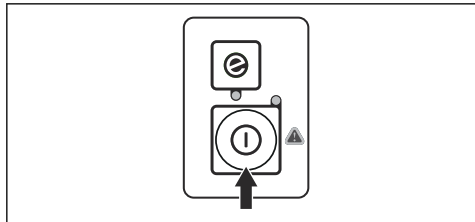

2. A fordulatszámot a kapcsológombbal szabályozhatja.

## A SavE funkció használata

A termék energiatakarékosági funkcióval, az úgynevezett SavE funkcióval van ellátva. A SavE funkció csökkenti a lán sebességet, és a lehető leghosszabb működési időt biztosítja az akkumulátor számára.

**Megjegyzés:** A SavE funkció nem csökkenti a termék vágási teljesítményét.

1. Nyomja meg a billentyűzetten található SavE gombot.
2. Ellenőrizze, hogy bekapcsol-e a zöld színű LED.
3. A funkció leállításához nyomja meg ismét a SavE gombot. A zöld LED kialszik.

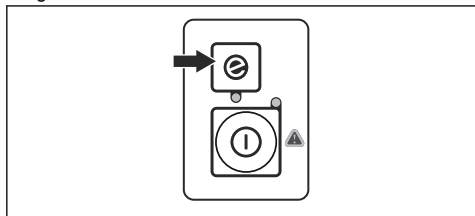

## A termék leállítása

1. Engedje el a kapcsológombot vagy a kapcsológomb reteszét.
2. Nyomja le az indító-/leállító gombot, amíg a zöld LED ki nem alszik.

3. Nyomja le az akkumulátor kioldógombjait, és húzza ki az akkumulátort.

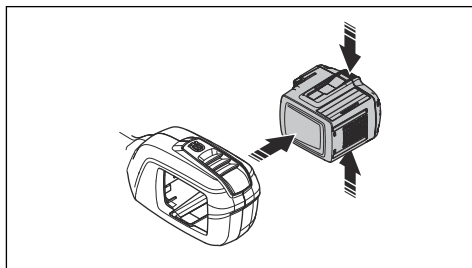

## Fák kivágása

- Ne döntsön fát megtisztítatlan területre.
- Vágáskor a 9–12 órás szektorban dolgozzon.
- Az ezzel a termékkel vágható fák javasolt maximális átmérője 15 cm.
- Derékmagasságú tuskó esetén a fát a kívánt irányba, a lehető legmesszebb döntheti.
- Toló irányú vágás és nyomás esetén a fa a vezetőlemezhez képest hátrafelé dől.
- Húzó irányú vágás esetén a fa a vezetőlemezhez képest előre felé dől.
- A vezetőlemez segítségével irányítsa a fát a kívánt dőlési irányba. Nagyobb fák esetén használja a vezetőlemez mögött található ágakasztót.
- A fatörzs átvágása után gondoskodjon róla, hogy a fa ledőljön, mielőtt a terméket elvinné.

## Általános munkavégzési utasítások



**FIGYELMEZTETÉS:** Legyen óvatos, ha feszülő fát vág. Váratlanul a helyére mozdulhat, és ezzel a terméknek ütődve sérülést okozhat.

- Ellenőrizze a munkaterületet.
- Tisztítsa meg egy nyílt területet a munkaterület egyik végén, és kezdje onnan a munkát.

- Szisztematikusan, előre-hátra mozogva dolgozzon a terepen, és minden egyes húzással 4-5 m területet fogjon be. A munkavégző ezzel mindkét oldalon kihasználja a gép teljes munkaterületét, és egy könnyű, változatos munkaterületen dolgozhat.

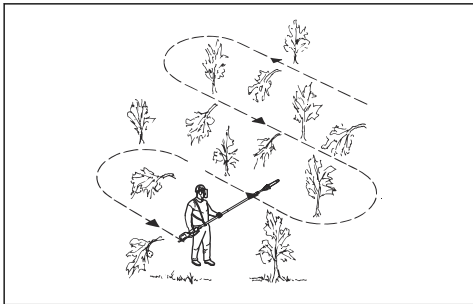

- A munkaszakaszt úgy tervezze meg, hogy kikerülhesse az árkokat és az egyéb akadályokat a terepen. Vegye figyelembe a szélviszonyokat is, hogy a kivágott fák a terep már megtisztított részére dőlhessenek.

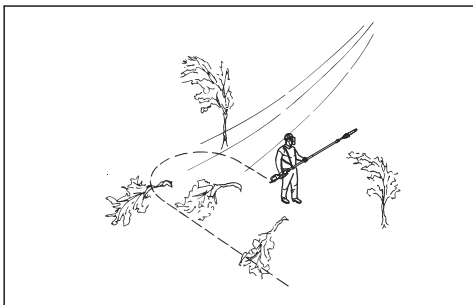

- Lejtőkön a munkaszakasz mindig legyen merőleges a lejtőre. Sokkal könnyebb keresztben haladni a lejtőn, mint le- és felfelé vezető irányban.
- Ha a fák sűrűn állnak egymás mellett, a haladás sebességét ennek figyelembevételével válassza meg.
- -10 °C alatti üzemeltetés esetén a munka megkezdése előtt a terméket és az akkumulátort legalább 24 órán át fűtött helyen kell tárolni.

## A termék használata



**FIGYELMEZTETÉS:** Ne álljon közvetlenül a levágandó faág alá. Ez súlyos, akár halálos sérüléshez is vezethet.

- Legyen körültekintő, amikor magasfeszültségű távvezetékek közelében működteti a terméket. A lezuhanó faágak rövidzárlatot okozhatnak.

- Amennyiben lehetséges, helyezkedjen úgy, hogy az ágra merőlegesen ejthesse meg a vágást.

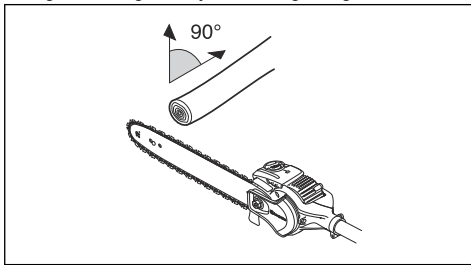

- A nagyobb ágakat részekben vágja le. Vegye számításba, hogy a lehulló ágak a talajról a kezelő felé pattanhatnak.

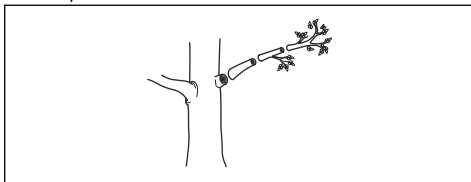

- Soha ne vágja le a az ágak tövéénél található kidudorodó részt, mivel ez lassítja a gyógyulás folyamatát, és növeli a gombafertőzés kockázatát!

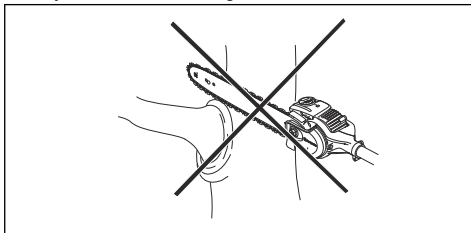

- A vágófej aljánál található leállítóelem támasztást biztosít a vágás során. Ez megakadályozza, hogy a vágófelszerelés „megugorjon” az ágon.

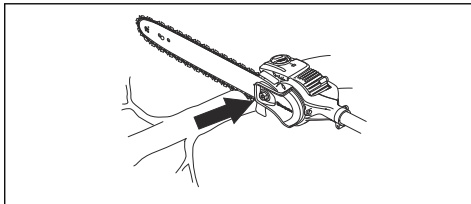

- Az ág átvágása előtt ejtsen egy kezdővágást az ág alsó részén. Ez megakadályozza a kéreg letöredését, ami lassabb gyógyuláshoz vezethet, és akár maradandó károsodást is okozhat a fának. Az elakadás elkerülése érdekében a vágás nem lehet mélyebb az ág vastagságának 1/3-ánál. Az elakadás elkerülése érdekében ne állítsa le a terméket, amikor kihúzza a vágófelszerelést az ágból.

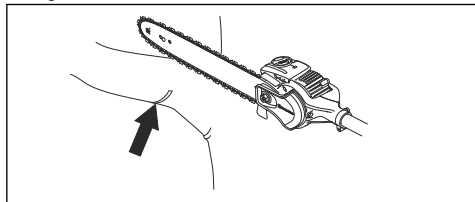

- Ügyeljen a szilárd lábtartásra, valamint hogy az ágak, kövek és fák ne akadályozhassák munka közben.



**FIGYELMEZTETÉS:** Soha ne aktiválja a kapcsológombot, ha nem lát rá teljesen a vágófelszerelésre.

## Karbantartás

### Bevezető



**FIGYELMEZTETÉS:** A termék karbantatása előtt olvassa el és értelmesse a biztonsággal foglalkozó fejezetet.



**FIGYELMEZTETÉS:** Karbantartás előtt vegye ki az akkumulátort.

### Karbantartási terv



**FIGYELMEZTETÉS:** Karbantartási munkák előtt távolítsa el az akkumulátort.

Alább következik egy lista a termék karbantatásával kapcsolatos lépésekről. További tájékoztatásért tekintse meg a Karbantartás fejezetben található feladatokat.

| Karbantartás   | Naponta | Hetente | Havonta |
|--|---------|---------|---------|
| Tisztítsa meg a gép külső részeit egy száraz törülközővel. Ne használjon vizet.                            | X       |         |         |
| Ellenőrizze, hogy az indító-/leállító gomb megfelelően működik-e, illetve nem sérült-e.                    | X       |         |         |
| Ellenőrizze, hogy biztonsági szempontból megfelelő-e a kapcsológomb és a kapcsológomb reteszének működése. | X       |         |         |
| Ellenőrizze, hogy az összes vezérlő működik és sértetlen-e.  | X       |         |         |
| A fogantyúkat tartsa szárazon és tisztán. Győződjön meg arról, hogy a fogantyúkon nincs olaj vagy zsír.    | X       |         |         |
| Ellenőrizze, hogy a fűrészlánc burkolata sértetlen-e. Ha a fűrészlánc burkolata sérült, cserélje ki.       | X       |         |         |
| Ellenőrizze, hogy a csavarok és anyák szorosan rögzülnek-e.  | X       |         |         |
| Tisztítsa meg az olajtartály sapkáját.   | X       |         |         |

| Karbantartás   | Naponta   | Hetente | Havonta |
|--|---|---------|---------|
| Ellenőrizze, hogy az akkumulátor kioldógombjai működnek-e, és rögzítik-e az akkumulátort a termékben.  | X   |         |         |
| Ellenőrizze, hogy az akkumulátortöltő sértetlen és megfelelően működik-e.  | X   |         |         |
| Ellenőrizze, hogy az akkumulátor sértetlen-e.  | X   |         |         |
| Ellenőrizze, hogy az akkumulátor fel van töltve.   | X   |         |         |
| Ellenőrizze, hogy az akkumulátortöltő sértetlen-e.   | X   |         |         |
| Ellenőrizze az összes kábelt, csatlakozót és csatlakozást. Ellenőrizze, hogy nem található-e rajtuk sérülés vagy szennyeződés.                               |   | X       |         |
| Tisztítsa meg a fűrészlánc burkolatát.   |   | X       |         |
| Ellenőrizze a lánc csillagkerekének kopását.<br><br>A lánc csillagkerekeit körülbelül 50 üzemóra után cserélje, vagy szükség szerint gyakrabban.             |   | X       |         |
| Végezze el az akkumulátor és a termék közötti csatlakozások ellenőrzését. Végezze el az akkumulátor és az akkumulátortöltő közötti csatlakozás ellenőrzését. |   |         | X       |
| Ellenőrizze, hogy nem találhatók-e sérülések a fűrészfejen. Ha a fűrészfej sérült, cserélje.   | A fűrészfej minden szervizelését Husqvarna márkakereskedő végéze. |         |         |

## Az akkumulátor és az akkumulátortöltő ellenőrzése

1. Ellenőrizze, hogy az akkumulátoron nem találhatók-e sérülések, például repedések.
2. Ellenőrizze, hogy az akkumulátortöltőn nem találhatók-e sérülések, például repedések.
3. Ellenőrizze, hogy az akkumulátortöltő csatlakozókábele nem sérült-e, és hogy nincs-e rajta repedés.

## A tartozék karbantartása

### A fűrészlánc ellenőrzése

Naponta végezze el a fűrészlánc ellenőrzését.

1. Győződjön meg arról, hogy a szegecseken és a meghajtószemekben nincsenek repedések.

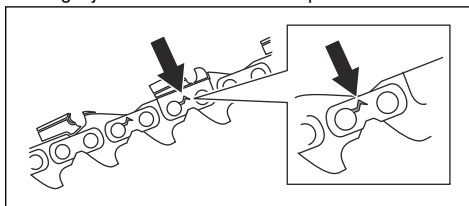

2. Ellenőrizze, hogy nem merev-e a lánc.
3. Hasonlítsa össze a láncot egy új láncsal annak megállapításához, hogy a szegecsek és a meghajtószemek elhasználódtak-e.
4. Ha a fentiek bármelyikét tapasztalja, cserélje ki a fűrészláncot.

5. Cserélje ki a láncot, amennyiben a vágófogak hossza 4 mm-re csökkent.

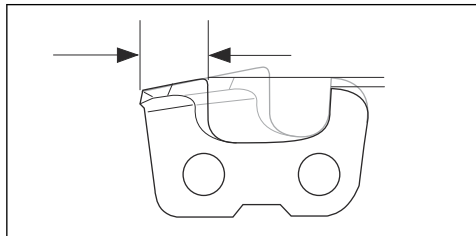

### A csillagkerék ellenőrzése

1. Rendszeresen ellenőrizze, hogy mennyire látszik kopottnak a lánc csillagkeréke.

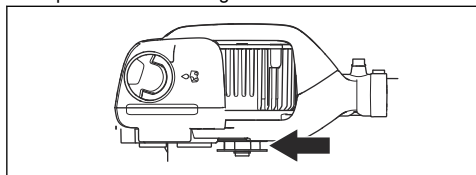

2. Cserélje ki a lánc csillagkerékét, ha kopott, illetve ha a motortengelyen oldalirányú mozgást végez.

### A vezetőlemez ellenőrzése

1. Ellenőrizze, hogy nincs-e eltömődve az olajcsatorna. Szükség esetén tisztítsa meg.

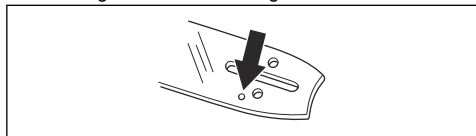

2. Ellenőrizze, hogy nincs-e sorja a vezetőlemez szélén. Reszelő segítségével távolítsa el a sorját.

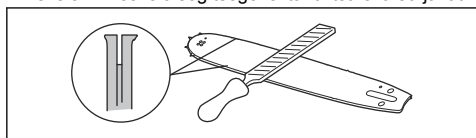

3. Tisztítsa meg a vezetőlemez vájátát.

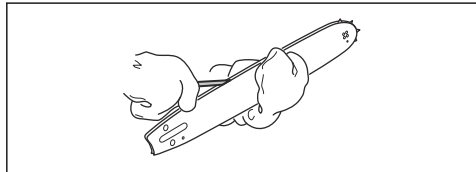

4. Ellenőrizze, hogy nem kopott-e a vezetőlemez vájata. Szükség esetén cserélje ki a vezetőlemezt.

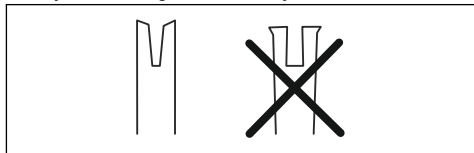

5. Ellenőrizze, hogy nem durva vagy nagyon kopott-e a vezetőlemez csúcsa.

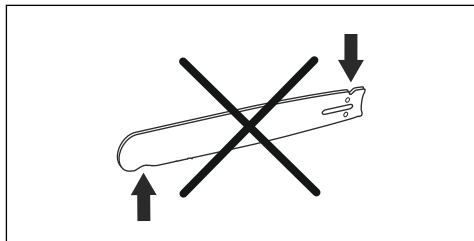

6. Ellenőrizze, hogy az orrkerék szabadon forog-e, és hogy nincs-e eldugulva a vezetőlemez csúcsán lévő kenőnyílás. Szükség esetén tisztítsa meg és kenje meg.

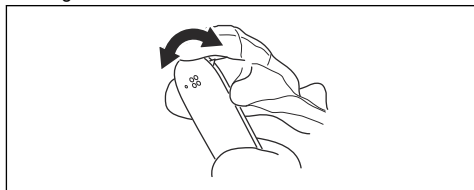

7. Naponta fordítsa meg a vezetőlemezt az élettartama meghosszabbítása érdekében.

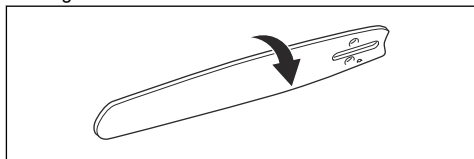

### A fűrészlánc élezése

#### A vezetőlemezzel és a fűrészláncal kapcsolatos tudnivalók



**FIGYELMEZTETÉS:** A fűrészlánc használata és karbantartása során használjon védőkesztyűt. A nem mozgó fűrészlánc is sérüléseket okozhat.

A kopott vezetőlemezt és fűrészláncot a Husqvarna által javasolt vezetőlemez és fűrészlánc kombinációjára cserélje le. Erre azért van szükség, hogy megmaradjanak a termék biztonsági funkciói. A cserevezetőlemezek és -fűrészláncok általunk ajánlott kombinációit illetően tekintse át a következőt: *Tartozékok54. oldalon.*

- Vezetőlemez hossza, hüvelyk/cm. A vezetőlemez hosszával kapcsolatos adatok általában a vezetőlemez hátsó részén szerepelnek.

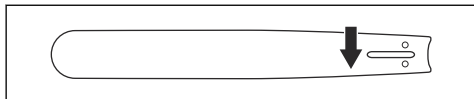

- Fogak száma a vezetőlemez orrkerekén (T).

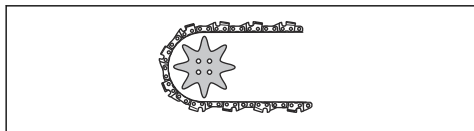

- Láncosztás, hüvelyk. A lánc vezetőszelei közötti távolságnak egyeznie kell a láncvezető végén lévő lánckerék és a meghajtó lánckerék fogai közötti távolsággal.

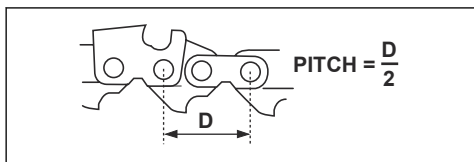

- Meghajtószelek száma. A meghajtószelek számát a vezetőlemez típusa határozza meg.

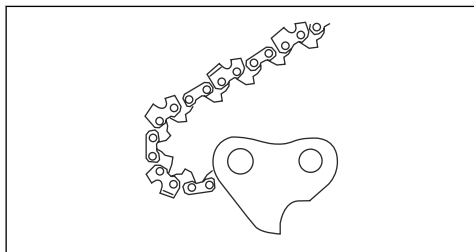

- A vezetőlemez nyomszélessége, hüvelyk/mm. A vezetőlemez vajatának szélessége ugyanolyan kell, hogy legyen, mint a lánc meghajtószeleinek.

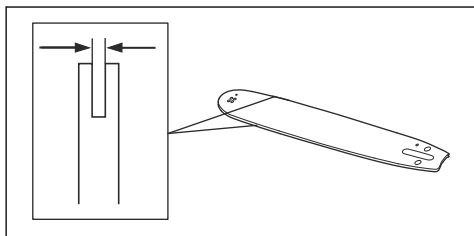

- Láncolajozó nyílás, és nyílás a láncfeszítőhöz. A vezetőlemeznek a terméknek megfelelőnek kell lennie.

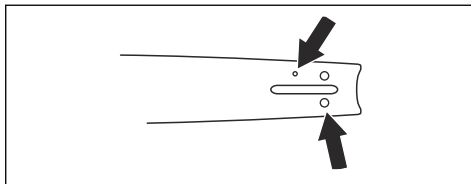

- Meghajtószelek szélessége, mm/hüvelyk.

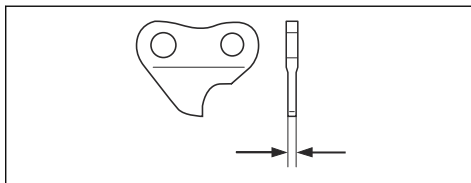

### A vágófogak élezésével kapcsolatos általános tudnivalók

Ne használjon tompa fűrészláncot. Ha a fűrészlánc tompa, akkor nagyobb nyomást kell kifejteni ahhoz, hogy a vezetőlemez áthaladjon a fán. Ha a fűrészlánc nagyon tompa, akkor nem jön létre faforgács, csak fűrészpor.

Az éles fűrészlánc könnyedén átési magát a fán, és a faforgácsok hosszúak és vastagok lesznek.

A vágófog (A) és a mélység (B) együttesen teszi ki a fűrészlánc vágásra szolgáló részét, a vágószerszámot. A kettő magassága közötti különbség adja ki a vágási mélységet (vágásmélység-beállítás).

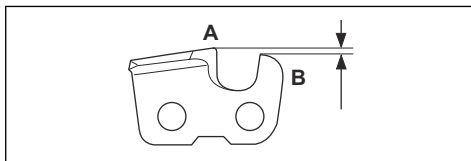

Vágófog élezésekor a következőkre kell figyelni:

- Reszelési szög.

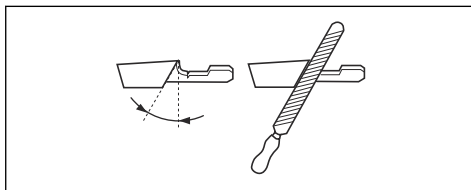



- Vágási szög.

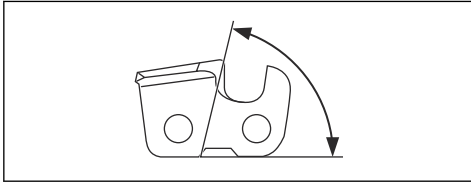

- Reszelőpozíció.

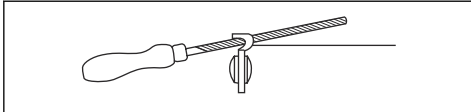

- Hengeres reszelő átmérője.

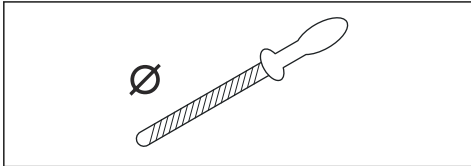

Megfelelő eszköz hiányában nem egyszerű megélezni a fűrészláncot. Használja az ajánlott reszelőszablont. Ez elő fogja segíteni a maximális vágási teljesítmény fenntartását, illetve minimális szinten tartja a visszarúgás kockázatát.



**FIGYELMEZTETÉS:** A visszarúgás kockázata nagymértékben megnő, ha nem követik az élezésre vonatkozó utasításokat.

**Megjegyzés:** A fűrészlánc élezésével kapcsolatos tudnivalókat illetően lásd: *Tartozékok54. oldal*on.

## A vágófogak élezése

1. A vágófogakat hengeres reszelővel és reszelőszablonnal élezze meg.

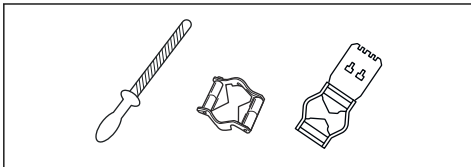

**Megjegyzés:** Az Ön fűrészláncához ajánlott reszelőt és sablont illetően lásd: *Tartozékok54. oldal*on.

2. Ellenőrizze, hogy a fűrészlánc feszessége megfelelő-e. A nem megfelelő feszítésű fűrészlánc oldalirányú mozgást végez. Ez megnehezíti a fűrészlánc élezését. Az utasításokat illetően lásd: *A lánc feszítése50. oldal*on.

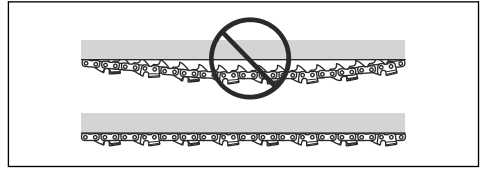

3. A reszelőt a vágófogak belső oldaláról kifelé mozgassa. Csökkentse a nyomást a húzó irányú vágáson.

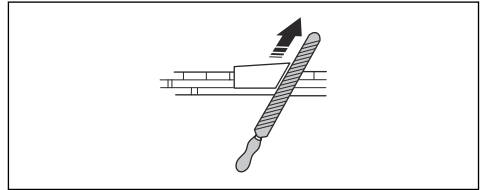

4. Először távolítsa el a reszelés során képződött anyagokat az egyik oldalán lévő összes fogról.
5. Fordítsa meg a terméket, és a másik oldalról is távolítsa el a reszelés során létrejött anyagokat.
6. Ügyeljen arra, hogy a reszelés során létrejött anyagok eltávolítása után minden vágófog azonos hosszúságú legyen.
7. A fűrészlánc elkopottnak számít akkor, ha a vágófogak hossza 4 mm-re (0,16") csökkent. Cserélje le a fűrészláncot.

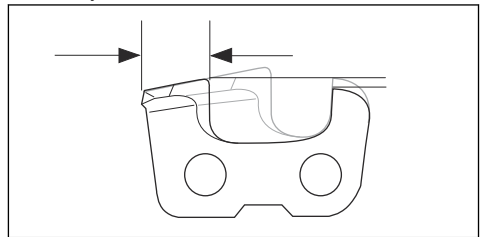

## A vágásmélység-beállítás módosításával kapcsolatos általános tudnivalók

A vágásmélység-beállítás (C) csökken, amikor megélezik a vágófogakat (A). A maximális vágási teljesítmény megtartása érdekében el kell távolítani a reszelés során létrejött anyagokat a mélységhatárolóról (B), hogy megkapjuk az ajánlott vágásmélység-beállítást. Az adott fűrészlánc megfelelő vágásmélység-

beállításának elérésével kapcsolatos utasításokat illetően lásd: *Tartozékok54. oldalon*.

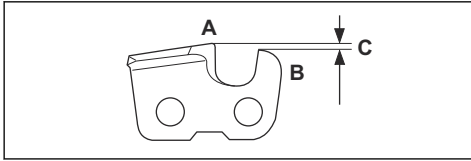

**FIGYELMEZTETÉS:** A visszarúgás kockázata megnő, ha a mélységhatároló távolsága túl nagy!

## A mélységhatároló beállításának módosítása

A vágásmélység-beállítás módosítása és a vágófogak élézése előtt az utasításokat illetően lásd: *A vágófogak élézése49. oldalon*. Azt javasoljuk, hogy minden harmadik láncélezés után végezze el a mélységhatároló távolságának beállítását.

**Megjegyzés:** Ez az ajánlás kizárólag akkor van érvényben, ha a vágófogak hossza nem csökken túlságosan.

Javasoljuk, hogy a mélységhatároló beállításához használja a sablont, hogy pontosan le tudja mérni a távolságot, és el tudja érni a helyes oldalszöget.

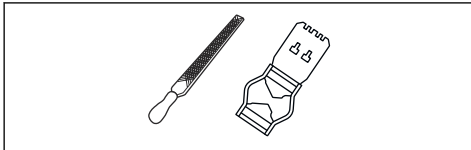

1. Lapos reszelőt és mélységhatároló eszközt használjon a vágásmélység-beállításához. A mélységhatároló beállításához kizárólag az ajánlott sablont használja, hogy a távolságot pontosan tudja lemérni, és a helyes oldalszöget tudja elérni.
2. Helyezze a mélységhatároló eszközt a fűrészlánc fölé.

**Megjegyzés:** Az eszköz használatával kapcsolatos további tudnivalókat illetően tekintse át a mélységhatároló csomagolását.

3. A laposreszelő használatával távolítsa el a mélységhatároló kiálló részéről a felesleget.

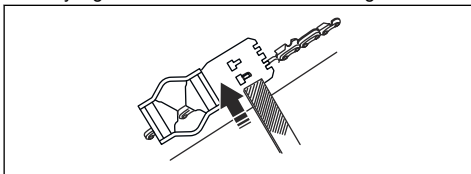

**Megjegyzés:** A mélységhatároló távolsága akkor helyes, ha nem érez ellenállást, amikor a reszelőt végighúzza a mélységhatároló eszközön.

## A lánc feszítése



**FIGYELMEZTETÉS:** Ha a feszesség nem megfelelő, a fűrészlánc leugorhat a vezetőlemeztől, ami súlyos sérülést vagy halált okozhat.

A fűrészlánc használat során meghosszabbodik. Rendszeresen állítsa be a fűrészláncot.

1. Lazítsa meg a vezetőlemezt rögzítő anyacsavart, amely a tengelykapcsoló fedelét/láncféket tartja. Használjon csőkulcsot.

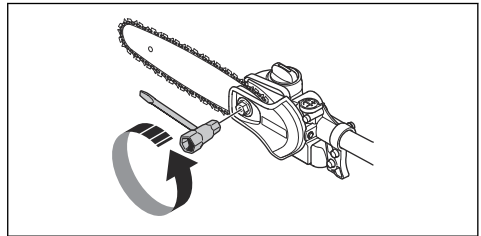

2. Húzza meg az anyacsavarokat kézzel, amilyen erősen csak tudja.
3. Emelje meg a vezetőlemez elejét, és forgassa el a feszítőcsavart. Használjon csőkulcsot.

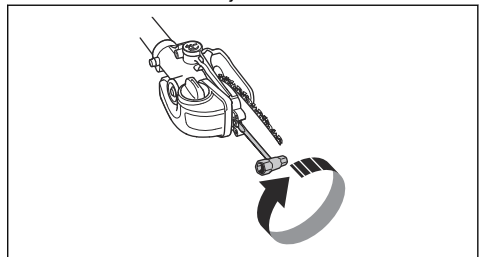

4. Szorítsa meg a fűrészláncot, amíg szorosan rá nem fekszik a vezetőlemezt, de még könnyen mozog.
5. Szorítsa meg a vezetőlemez anyacsavarjait a csavarulccsal, és eközben emelje fel a vezetőlemez elülső részét.

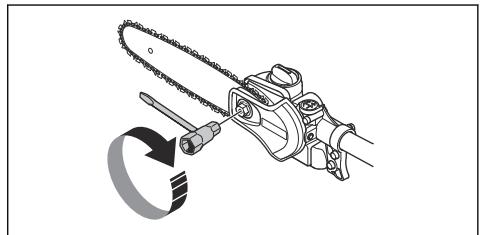

6. Győződjön meg arról, hogy a lánc kézzel szabadon körbehúzóható, és hogy nem lóg lazán a vezetőlemezzel.

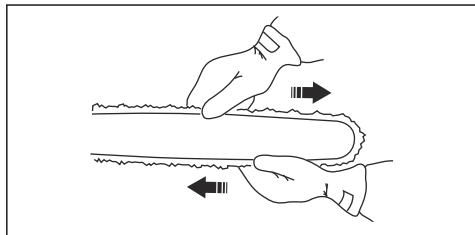

## A vágószerkezet kenése

### Láncolaj



**FIGYELMEZTETÉS:** A vágószerkezet elégtelen kenése láncszakadást okozhat, amely súlyos, sőt életveszélyes sérülésekhez is vezethet.

- Az olajnak a fűrész láncán kell maradnia, és ugyanakkor meg kell őriznie folyékonyágát mind meleg időben, mind a téli hidegekben.
- Optimális láncolajat fejlesztettünk ki, amely növényiolaj-bázisának köszönhetően biológiailag lebomlik. Javasoljuk, hogy használja a mi olajunkat mind a környezet kímélése, mind a élettartamának maximális meghosszabbítása céljából.
- Amennyiben a mi olajunk nem elérhető, használjon szabványos láncolajat.
- Az olyan területeken, ahol a fűrészláncok kenéséhez használatos olaj nem elérhető, normál EP 90-es hajtóműolaj alkalmazható.
- **Soha ne használjon fáradt olajat!** Veszélyt jelent az Ön, a gép, valamint a környezet számára.

### A lánc kenésének ellenőrzése

1. Minden üzemanyagtöltés után ellenőrizze a lánc kenését. Tartsa a vezetőlemez csúcsát egy világos felület irányába, attól kb. 20 cm-re (8 hüvelyk). Egy percnyi 75%-os gázzal történő működtetés után a világos felületen egy jól kivehető olajcsíkot kell látnia.

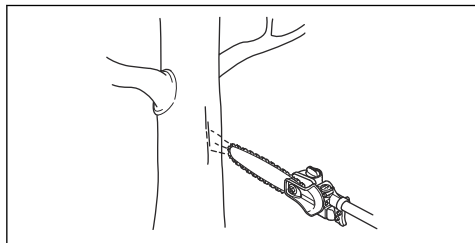

### Ellenőrzés nem működő kenés esetén

1. Ellenőrizze, nincs-e akadály a láncvezető olajcsatornájában. Szükség esetén tisztítsa meg a csatornát.

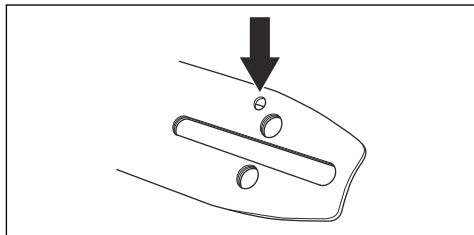

2. Ellenőrizze, hogy tiszta-e a sebváltó olajcsatornája. Szükség esetén tisztítsa meg a csatornát.
3. Ellenőrizze, hogy a vezetőlemez orrkereke szabadon forog-e. Ha a fentieket elvégezte és a lánckenő rendszer mégsem működik, akkor szakszervizhez kell fordulnia.

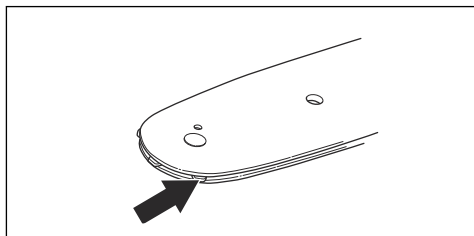

## A csillagkerék cseréje

1. Vegye le a tengelykapcsoló fedelét rögzítő anyacsavart (A).
2. Vegye le a tengelykapcsoló fedelét (B).
3. Szerelje le az alátét szorítóját (C).
4. Távolítsa el az alátétet (D).
5. Távolítsa el a lánc csillagkerékét (E).

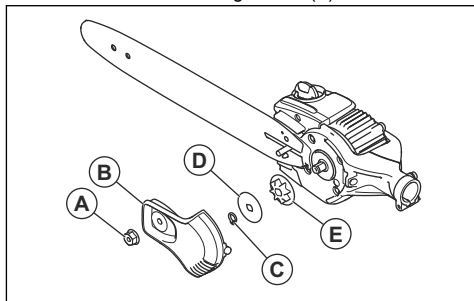

6. Helyezzen fel egy új csillagkeréket a láncra.

## A termék, az akkumulátor és az akkumulátortöltő tisztítása

1. Használat után tisztítsa meg a terméket egy száraz ruhával.

2. Tisztítsa meg az akkumulátort és az akkumulátortöltőt egy száraz ruhával. Tartsa tisztán az akkumulátorvezető síneket.
3. Használat előtt ellenőrizze, hogy az akkumulátor és az akkumulátortöltő csatlakozói tiszták.
4. Kefével tisztítsa meg az olajtartály sapkája körüli területet.
5. Kefével tisztítsa meg a védőborítás belső felületét.

## Hibaelhárítás

### Billentyűzet

| Probléma                               | Lehetséges hibák  | Lehetséges megoldás   |
|--|---|---|
| Villog az indítást jelző zöld LED.     | Alacsony akkumulátorfeszültség.                           | Töltse fel az akkumulátort.   |
| Villog a piros hibajelző LED.          | Túlterhelés.  | A vágófelszerelés elakadt. Állítsa le a terméket. Vegye ki az akkumulátort. Tisztítsa meg a vágófelszerelést a nemkívánatos anyagoktól. Lazítsa meg a láncot. |
|  | Hőmérséklet-ingadozás.                                    | Hagyja lehűlni a terméket.  |
|  | A kapcsológomb és az indítógomb egyszerre lett megnyomva. | Engedje el a kapcsológombot, és nyomja meg az indítógombot.   |
| A termék nem indul.                    | Piszok került az akkumulátorcsatlakozókba.                | Tisztítsa meg az akkumulátorcsatlakozókat súrtított levegő vagy egy puha kefe segítségével.   |
| A piros hibajelző LED világítani kezd. | A terméket szervizelni kell.                              | Forduljon az illetékes szakszervizhez.  |

### Akkumulátor

| LED-es kijelző               | Lehetséges hibák                           | Lehetséges megoldás   |
|------------------------------|--|---|
| Villog a zöld aktiválási LED | Alacsony akkumulátorfeszültség.            | Töltse fel az akkumulátort.   |
| Villog a hibajelző LED       | Az akkumulátor lemerült.                   | Töltse fel az akkumulátort.   |
|                              | Hőmérséklet-ingadozás.                     | Az akkumulátort -10°C (14°F) és 40 °C (104 °F) közötti hőmérsékleten használja. |
| Világít a hibajelző LED      | Túl nagy a cellák közötti különbség (1 V). | Forduljon a szervizműhelyhez.   |

### Akkumulátortöltő

| Probléma                      | Lehetséges hibák       | Lehetséges megoldás  |
|-------------------------------|------------------------|--|
| Villog a piros hibajelző LED. | Hőmérséklet-ingadozás. | Az akkumulátortöltőt 5 °C (41 °F) és 40 °C (104 °F) közötti hőmérsékleten használja. |

| Probléma                               | Lehetséges hibák | Lehetséges megoldás                    |
|--|------------------|--|
| A piros hibajelző LED világitani kezd. |                  | Forduljon az illetékes szakszervizhez. |

## Szállítás, tárolás és ártalmatlanítás

### Szállítás és raktározás

**Megjegyzés:** A hőmérséklet-változás következtében nyomás keletkezhet az olajtartályban, ami ideiglenes olajszivárgást eredményezhet. Kövesse a tárolásra vonatkozó utasításokat.

- **Tárolás előtt tisztítsa meg a terméket, és ürtse ki az olajtartályt.**
- **A tároláshoz állítsa a terméket vízszintes helyzetbe, vagy akassza fel úgy, hogy a vezetőlemez lefelé nézzen.**
- **A terméket ne tárolja felfelé néző vezetőlemezzel.**
- A mellékelt lítium-ion akkumulátorokra a veszélyes anyagokra vonatkozó jogszabályok követelményei érvényesek.
- Kereskedelmi szállításnál – harmadik fél és szállítmányozó cégek esetén is – a csomagolásra és címkézésre vonatkozó speciális előírásokat be kell tartani.
- A termék elküldése előtt forduljon egy veszélyes anyagok tekintetében szakképzett személyhez. Tartsa be az összes vonatkozó nemzeti előírást.
- Ha az akkumulátort becsomagolja, a szabadon álló érintkezőket le kell fedni ragasztószalaggal. Szorosan csomagolja be az akkumulátort, hogy az ne mozdulhasson el a csomagoláson belül.
- Tároláshoz vagy szállításhoz távolítsa el az akkumulátort.
- Helyezze az akkumulátort és az akkumulátortöltőt száraz, nedvesség- és fagymentes helyre.
- Ne tartsa az akkumulátort olyan helyen, ahol elektrosztatikus töltés lehet jelen. Ne tartsa az akkumulátort fém dobozban.
- Helyezze az akkumulátort közvetlen napfénytől védett helyre, ahol a hőmérséklet 5 °C (41 °F) és 25 °C (77 °F) között van.

- Helyezze az akkumulátortöltőt közvetlen napfénytől védett helyre, ahol a hőmérséklet 5 °C (41 °F) és 45 °C (113 °F) között van.
- Hosszú ideig való tárolás előtt töltsse fel az akkumulátort 30–50%-ra.
- Az akkumulátortöltőt száraz, zárt helyen tárolja.
- A tárolás során tartsa távol az akkumulátort az akkumulátortöltőtől. Ügyeljen arra, hogy gyermekek és más jogosulatlan személyek ne érhessenek a berendezéshez. A berendezést kulccsal zárható helyen tárolja.
- A sérülések és a termék károsodásának elkerülése érdekében szállításkor és tároláskor használja a terméken található szállítási biztosítószervezetet.
- Szállításkor rögzítse biztosan a terméket.

### Az akkumulátor, az akkumulátortöltő és a termék ártalmatlanítása

Az alábbi szimbólum azt jelzi, hogy a termék nem minősül háztartási hulladéknak. Újrahasznosítását egy elektromos és elektronikus berendezések újrahasznosítására szolgáló ponton kell elvégezni. Ez elősegíti a környezetre és a személyekre gyakorolt káros hatások megelőzését.

További információkért forduljon a helyi hatóságokhoz, hulladékártalmatlanítási szolgáltatást végző vállalkozáshoz vagy kereskedőjéhez.

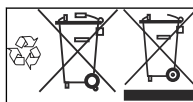

**Megjegyzés:** A szimbólum a terméken vagy annak csomagolásán található.

## Műszaki adatok

### Műszaki adatok

|       |        |
|-------|--------|
|       | 530IPX |
| Motor |        |

|   |                          |
|---|--------------------------|
|   | <b>530iPX</b>            |
| Motortípus  | BLDC (kefe nélküli) 36 V |
| Láncsebesség, m/s (3/8)   | 20                       |
| Olajtartály űrtartalma, l/cm <sup>3</sup>   | 0,15/150                 |
| <b>Tömeg</b>  |                          |
| Tömeg akkumulátor nélkül, kg  | 3,1                      |
| <b>Víz elleni védetség szintje</b>  |                          |
| IPX4 <sup>4</sup>   | Igen                     |
| <b>Zajkibocsátás</b>  |                          |
| Hangteljesítményszint, dB(A)-ben mérve  | 100                      |
| Hangteljesítményszint, garantált, L <sub>WA</sub> dB(A)   | 101                      |
| <b>Zajszintek<sup>5</sup></b>   |                          |
| A kezelő hallószervére gyakorolt, EN ISO 22868 szerint mért hangnyomásszint, dB(A), min./max.:              | 96                       |
| <b>Rezgésszintek<sup>6</sup></b>  |                          |
| Az ISO 22867 szerint mért rezgésszintek a fogantyúban, m/s <sup>2</sup> Láncos tisztítófűrészszel, bal/jobb | 1,2/2,6                  |

## Tartozékok

### Jóváhagyott akkumulátorok

Kizárólag eredeti BLi akkumulátort használjon a termékhez.

### A termék esetében jóváhagyott akkumulátortöltők

| Akkumulátortöltő       | QC330   | QC500   |
|------------------------|---------|---------|
| Hálózati feszültség, V | 100-240 | 100-240 |
| Frekvencia, Hz         | 50–60   | 50–60   |
| Teljesítmény, W        | 330     | 500     |

### Vezetőlemez és fűrészlánc kompozíciók

Az alábbi kombinációk CE-jóváhagyottak.

<sup>4</sup> Az IPX4 jelöléssel ellátott Husqvarna kézi akkumulátoros termékek megfelelnek ezeknek a követelményeknek a termékjóváhagyási szinten

<sup>5</sup> A gép ekvivalens hangnyomásszintjére vonatkozó jelentési adatok az 1 dB (A) tipikus statisztikus ingadozásával (szórásával) rendelkeznek.





<sup>6</sup> Az ekvivalens rezgésszintre vonatkozó jelentési adatok az 2 m/s<sup>2</sup> tipikus statisztikus ingadozásával (szórásával) rendelkeznek.

| Vezetőlemez    |                 |           | Fűrészlánc    |                            |                 |
|----------------|-----------------|-----------|---------------|----------------------------|-----------------|
| Hossz, hüvelyk | Osztás, hüvelyk | Méret, mm | Típus         | Hossz, meghajtószemek, sz. | Kis visszarúgás |
| 10             | 3/8             | 1,3       | Husqvarna H37 | 40                         | Igen            |

## Fűrészlánc reszelése és reszelőszablon

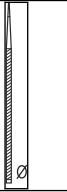
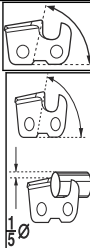
A megfelelő élezési szög eléréséhez használja az ajánlott reszelőszablont. Javasoljuk, hogy minden esetben az ajánlott reszelőszablont használja, így visszaállítható a fűrészlánc élessége.

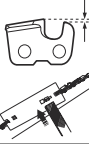
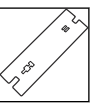
Ha nem tudja, hogy milyen fűrészlánc van az adott terméken, forduljon az illetékes szakszervizhez.

|  |   |   |   |   |   |   |  |
|--|---|---|---|---|---|---|--|
|  |  |  |  |  |  |  |  |
|  | mm/hüvelyk  | °   | °   | °   | mm/hüvelyk  |   |  |
| 37   | 4,0/5/32  | 80°   | 30°   | 0°  | 0,65/0,025  | 5056981,-03   | 5806875-01   |

---

# EK megfeleléségi nyilatkozat

---

## EK megfeleléségi nyilatkozat

A **Husqvarna AB**, SE-561 82 Huskvarna, Svédország, tel: +46-36-146500, kijelenti, hogy azok az **Husqvarna 530IPX** ágvgógók, amelyek a 2018 évtől kezdve kaptak sorozatszámot (az év jól látható a típustáblán, a sorozatszám előtt), megfelelnek az EGK TANÁCSA következő IRÁNYELVEINEK:

- a 2006. május 17-i, „gépekre vonatkozó” irányelv **2006/42/EK**
- a 2014. február 26-i, „elektromágneses megfelelésséggel kapcsolatos” irányelv **2014/30/EU**
- a 2011. június 8-i, „egyes veszélyes anyagok alkalmazásának korlátozására vonatkozó” irányelv **2011/65/EU**

A következő szabványok kerültek alkalmazásra:

**EN 60745-1:2009 + A11:2010, EN ISO 11680-1:2011, EN 55014-1:2006, +A1:2009, EN 61000-6-2:2005, EN 50581:2012**

Bejelentett szervezet (0404): Az RISE SMP, Svensk Maskinprovning AB, Box 7035, SE-750 07, Uppsala, Svédország EK-típusvizsgálatot végzett a gépekről szóló irányelv (2006/42/EK) 12. cikke 3b pontjának megfelelően. Az EK típusú bevizsgálásra vonatkozó tanúsítványok a következő számokat viselik: **0404/19/2529**.

Huskvarna, 11. 4. 2019



Pär Martinsson, Fejlesztési Igazgató (A Husqvarna AB technikai dokumentációért felelős hivatalos képviselője)



# SPIS TREŚCI

|                     |    |   |    |
|---------------------|----|---|----|
| Wstęp.....          | 57 | Rozwiązywanie problemów.....                | 80 |
| Bezpieczeństwo..... | 59 | Transport, przechowywanie i utylizacja..... | 81 |
| Montaż.....         | 68 | Dane techniczne.....                        | 82 |
| Obsługa.....        | 71 | Akcesoria.....                              | 83 |
| Przeгляд.....       | 73 | Deklaracja zgodności WE.....                | 85 |

## Wstęp

### Opis produktu

Husqvarna 530iPX to podkrzesywarka akumulatorowa z silnikiem elektrycznym.

### Przeznaczenie

To urządzenie jest używane do wykaszania zarośli leśnych oraz do cięcia gałęzi i patyków.

**Uwaga:** Przepisy krajowe mogą ograniczać możliwość użycia tego produktu.

Należy korzystać wyłącznie z akcesoriów zatwierdzonych do użytku przez producenta. Patrz *Akcesoria na stronie 83*.

### Przeгляд produktu

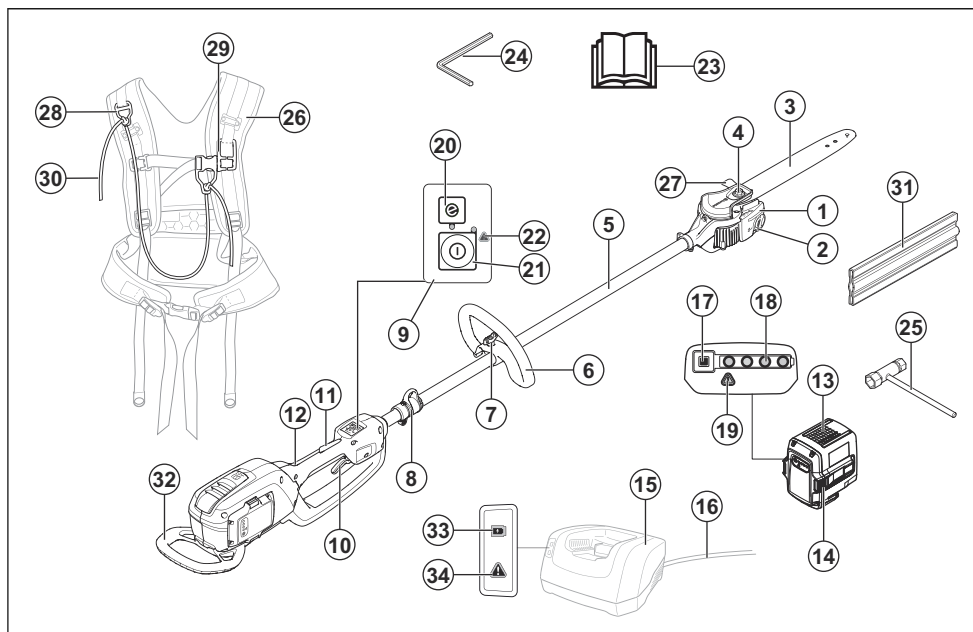

1. Głowica tnąca
2. Zbiornik oleju do smarowania piły łańcuchowej
3. Prowadnica
4. Nakrętka prowadnicy
5. Wałek
6. Uchwyt pętlowy
7. Regulacja uchwytu
8. Hak do zawieszania maszyny na uprzęży
9. Klawiatura
10. Włącznik zasilania
11. Blokada włącznika zasilania
12. Uchwyt tylny
13. Akumulator
14. Ładowarka
15. Ładowarka
16. Ładowarka
17. Łańcuch
18. Koło zębate
19. Koło zębate
20. Kłopotnik
21. Filtr oleju
22. Kłopotnik
23. Kłopotnik
24. Kłopotnik
25. Kołek
26. Plecak
27. Uszczelnienie
28. Uszczelnienie
29. Uszczelnienie
30. Uszczelnienie
31. Uszczelnienie
32. Uszczelnienie
33. Uszczelnienie
34. Uszczelnienie

13. Akumulator (akcesorium)
14. Przyciski odłączania akumulatora
15. Ładowarka akumulatora (akcesorium)
16. Elastyczny przewód
17. Przycisk wskaźnika akumulatora
18. Stan akumulatora
19. Wskaźnik ostrzegawczy
20. Przycisk SavE
21. Przycisk start i stop
22. Wskaźnik ostrzegawczy
23. Instrukcja obsługi
24. Klucz imbusowy sześciokątny 4 mm
25. Klucz płasko-oczkowy
26. Szelki (akcesoria)
27. Hak do gałęzi
28. Mocowanie pasa naramiennego
29. Oczko pasa piersiowego
30. Elastyczny pas
31. Osłona transportowa
32. Osłona przeciwuderzeniowa
33. Wskaźnik zasilania
34. Wskaźnik ostrzegawczy

## Symbole znajdujące się na produkcie



**OSTRZEŻENIE!** Ten produkt może być niebezpieczny. W następstwie nieuważnej lub nieprawidłowej obsługi może dojść do obrażeń ciała lub śmierci operatora bądź innych osób. Aby zapobiec obrażeniom ciała u operatora oraz osób postronnych należy przeczytać i przestrzegać wszystkich zaleceń zawartych w niniejszej instrukcji obsługi. Przed przystąpieniem do pracy prosimy dokładnie i ze zrozumieniem zapoznać się z treścią niniejszej instrukcji obsługi.



Stosować kask ochronny w miejscach zagrożonych spadającymi obiektami.

Stosować atestowane ochronniki słuchu.  
Stosować atestowane środki ochrony oczu.



Stosować rękawice ochronne.



Należy używać mocnego, przeciwpoślizgowego obuwia ochronnego lub obuwia roboczego.



Strzałki wskazują położenie graniczne dla uchwytu.

**IPX4**

Produkt jest zabezpieczony przed rozbrzgamami wody.



Prąd stały.



Trzymaj wszystkie części ciała z dala od powierzchni gorących.



Uzupełnianie oleju i regulacja dopływu oleju.



Cykl roboczy zespołu tnącego, czas pracy/ czas pracy na biegu jałowym



Produkt lub jego opakowanie nie mogą być traktowane jako odpady domowe. Produkt i opakowanie należy wysłać do odpowiedniego punktu zbierania surowców wtórnych, przyjmującego urządzenia elektryczne oraz elektroniczne. (Dotyczy tylko Europy)

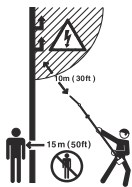

Niniejszy produkt nie ma izolacji elektrycznej. Konsekwencją dotknięcia lub przybliżenia produktu do przewodów znajdujących się pod napięciem może być śmierć operatora lub poważne obrażenia. Porażenie prądem może nastąpić na odległość, w wyniku powstania łuku elektrycznego, nawet bez dotknięcia do przedmiotu znajdującego się pod napięciem. Im wyższe napięcie, tym większa strefa zagrożenia. Także gałęzie i inne przedmioty mogą przewodzić elektryczność, szczególnie gdy są mokre. Zachowuj zawsze bezpieczną odległość, co najmniej 10 m, między maszyną i przewodami znajdującymi się pod napięciem lub przedmiotami, które do nich dotykają. W przypadku konieczności wykonania pracy w bliższej odległości należy skontaktować się z dyspozytornią danej elektrowni, aby uzyskać potwierdzenie, że prąd zostanie wyłączony przed przystąpieniem do pracy.

W czasie pracy użytkownik produktu jest zobowiązany dopilnować, aby żadne osoby ani zwierzęta nie znajdowały się bliżej niż w odległości 15 m.

yyyywwxxxx

Tabliczka znamionowa z numerem seryjnym. **yyyy** oznacza rok produkcji, **ww** oznacza tydzień produkcji, a **xxxx** to numer seryjny.



Ładowarkę używać i przechowywać wyłącznie wewnątrz.



Podwójna izolacja.



Produkt jest zgodny z odpowiednimi dyrektywami Komisji Europejskiej.

**Uwaga:** Pozostałe symbole/naklejki samoprzylepne umieszczone na produkcie dotyczą wymogów związanych z certyfikatami na niektórych rynkach.

## Symbole na akumulatorze i/lub na ładowarce

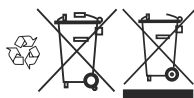

Należy poddać urządzenie recyklingowi w punkcie zbiórki sprzętu elektrycznego i elektronicznego. (Dotyczy tylko Europy)

## Odpowiedzialność za produkt

Zgodnie z przepisami dotyczącymi odpowiedzialności za produkt nie ponosimy odpowiedzialności za szkody spowodowane przez nasz produkt, jeśli:

- produkt jest nieprawidłowo naprawiany.
- produkt jest naprawiany przy użyciu części nie pochodzących od producenta lub niezatwierdzonych przez producenta.
- produkt jest wyposażony w akcesoria nie pochodzące od producenta lub niezatwierdzone przez producenta.
- produkt nie jest naprawiany w autoryzowanym centrum serwisowym lub przez autoryzowaną placówkę.



Transformator bezpieczeństwa.

## Bezpieczeństwo

### Definicje dotyczące bezpieczeństwa

Ostrzeżenia, uwagi i informacje są używane do zwrócenia uwagi na szczególnie ważne sekcje instrukcji obsługi.



**UWAGA:** Stosuje się, gdy istnieje ryzyko uszkodzenia produktu, innych materiałów lub otoczenia w wyniku nieprzestrzegania instrukcji obsługi.



**OSTRZEŻENIE:** Stosuje się, gdy istnieje ryzyko poważnych obrażeń lub śmierci operatora albo osób postronnych w wyniku nieprzestrzegania instrukcji obsługi.

**Uwaga:** stosuje się, aby przekazać więcej informacji, które są przydatne w danej sytuacji.

## Ogólne ostrzeżenia dotyczące bezpieczeństwa podczas korzystania z narzędzi elektrycznych



**OSTRZEŻENIE:** Przeczytać dokładnie wszystkie ostrzeżenia i instrukcje. Niezastosowanie się do ostrzeżeń i instrukcji może spowodować porażenie prądem i/lub poważne obrażenia.

**Uwaga:** Należy zachować wszystkie ostrzeżenia i instrukcje, aby móc skorzystać z nich w przyszłości. Termin „elektronarzędzie” używany w ostrzeżeniach dotyczy narzędzia zasilanego prądem z sieci elektrycznej (przewodowego) lub narzędzia zasilanego z akumulatora (beprzewodowego).

### Bezpieczeństwo miejsca pracy

- **Miejsce pracy powinno być czyste i dobrze oświetlone.** Miejsca hałaśliwe lub ciemne sprzyjają wypadkom.
- **Nie należy używać narzędzi elektrycznych w atmosferze wybuchowej, takiej jak w przypadku obecności cieczy palnych, gazów lub pyłów.** Narzędzia elektryczne wytwarzają iskry, które mogą spowodować zapłon pyłów lub oparów.
- **Podczas pracy z użyciem narzędzia elektrycznego należy trzymać dzieci i osoby przechodzące z daleka.** Odwrócenie uwagi może spowodować utratę kontroli nad narzędziem.

### Zasady bezpieczeństwa – elektryczność

- **Wtyczki narzędzi elektrycznych muszą odpowiadać gniazdom.** Zabrania się dokonywania przeróbek wtyczki. **Nie należy stosować adapterów w przypadku uziemionych narzędzi elektrycznych.** Niemodyfikowane wtyczki i odpowiednie gniazdzka pozwalają ograniczyć ryzyko porażenia prądem.
- **Należy unikać kontaktu ciała z powierzchniami uziemionymi, takimi jak rury, grzejniki, kuchenki i lodówki.** Jeśli ciało jest uziemione powstaje większe ryzyko porażenia elektrycznego.
- **Nie należy wystawiać narzędzi elektrycznych na działanie deszczu lub wilgoci.** Woda, która przedostanie się do narzędzia elektrycznego zwiększy ryzyko porażenia elektrycznego.
- **Nie niszczyc przewodu.** Nigdy nie należy używać przewodu do przenoszenia, ciągnięcia, lub wyłączania wtyczki narzędzia elektrycznego. Przewód należy trzymać z dala od źródeł ciepła, oleju, ostrych krawędzi i ruchomych części. Uszkodzone lub zaplątane przewody zwiększają ryzyko porażenia prądem elektrycznym.
- **Używając narzędzia elektrycznego na zewnątrz budynków, należy stosować przedłużacz odpowiedni dla zastosowania na zewnątrz.** Stosowanie przewodu przeznaczonego do użytku na zewnątrz

budynków pozwala ograniczyć ryzyko porażenia prądem.

- **Jeśli nieuniknione jest użycie narzędzia w warunkach dużej wilgotności, należy zastosować zasilanie chronione wyłącznikiem różnicowo-prądowym (RCD).** Korzystanie z wyłącznika różnicowo-prądowego (RCD) zmniejsza ryzyko porażenia prądem.

### Bezpieczeństwo osób

- **Używając narzędzi elektrycznych, należy zachować skupienie, obserwować wykonywane czynności i kierować się zdrowym rozsądkiem. Nie należy używać narzędzi elektrycznych, kiedy operator jest zmęczony lub pod wpływem działania narkotyków, alkoholu lub leków.** Moment nieuwagi podczas pracy z narzędziem elektrycznym może spowodować poważne obrażenia ciała.
- **Stosować środki ochrony osobistej. Należy zawsze stosować środki ochrony wzroku.** Sprzęt ochronny, taki jak maski, antypoślizgowe buty robocze, kask lub środki ochrony słuchu stosowane w odpowiednich warunkach pozwalają obniżyć ryzyko odniesienia obrażeń.
- **Należy zapobiec niezamierzonemu rozruchowi.** Przed podłączeniem do źródła zasilania i/lub baterii, podnoszenia lub przenoszenia narzędzia, należy upewnić się, że przełącznik jest w pozycji WYŁ. Przenoszenie narzędzi z palcem na przełączniku lub przenoszenie narzędzi pod napięciem, które mają przełącznik w pozycji włączone, sprzyja wypadkom.
- **Przed włączeniem narzędzia elektrycznego należy usunąć wszelkie klucze.** Klucz pozostawiony przy części wirującej narzędzia może spowodować obrażenia ciała.
- **Nie należy się nadmiernie wyciągać. Przez cały czas należy zachowywać właściwe ustawienie stóp i równowagę.** Pozwala to na lepszą kontrolę narzędzia elektrycznego w sytuacjach nieprzewidzianych.
- **Należy odpowiednio się ubierać. Nie zakładać luźnej odzieży ani biżuterii. Włosy oraz ubranie należy trzymać z dala od elementów ruchomych.** Luźne ubranie, biżuteria lub długie włosy mogą zostać pochwycone przez elementy ruchome.
- **Jeśli dołączone jest wyposażenie służące do podłączenia urządzeń odprowadzających i gromadzących pył, należy zadbać o jego podłączenie i właściwie używanie.** Stosowanie urządzeń odprowadzających pył może ograniczyć zagrożenia związane z obecnością pyłu.
- **Częste używanie urządzeń nie zwalnia operatora z obowiązku zachowania czujności i przestrzegania zasad bezpieczeństwa podczas korzystania z produktu.** Nierozważne działanie może doprowadzić do poważnych obrażeń w ułamku sekundy.
- **Poziomy wibracji występujące podczas pracy, mogą różnić się od wartości zadeklarowanych, co jest zależne od sposobu używania narzędzia.** Operatorzy powinni zidentyfikować zagrożenia oraz zastosować

środki ochrony osobistej tak, aby uzyskać odpowiednią ochronę (należy wziąć pod uwagę cały cykl operacyjny np. także czas, gdy urządzenie jest wyłączone lub pracuje na wolnych obrotach).

## Użytkowanie i konserwacja narzędzia elektrycznego

- **Nie należy wysilać nadmiernie narzędzia. Stosować właściwe narzędzie elektryczne do danego zadania.** Właściwe narzędzie elektryczne wykona pracę lepiej i bezpieczniej w tempie do jakiego zostało zaprojektowane.
- **Nie należy używać narzędzia elektrycznego, jeśli przełącznik nie może go włączyć lub wyłączyć.** Wszelkie narzędzia, których nie można kontrolować przełącznikiem są niebezpieczne i muszą być naprawione.
- **Przed dokonaniem jakichkolwiek regulacji, zmianą przyrządowania lub przechowywaniem narzędzi, należy odłączyć wtyczkę od źródła zasilania i/lub baterię.** Te środki prewencyjne redukują ryzyko przypadkowego uruchomienia narzędzia elektrycznego.
- **Należy przechowywać nieużywane narzędzia elektryczne poza zasięgiem dzieci i nie pozwalać osobom nie zaznajomionym z narzędziami elektrycznymi lub niniejszymi instrukcjami ich obsługiwać.** Narzędzia elektryczne są niebezpieczne w rękach osób nie przeszkolonych.
- **Konserwacja narzędzi elektrycznych. Należy sprawdzić ustawienie w osi elementów mocujących lub ruchomych, uszkodzenia części i inne warunki, które mogą mieć wpływ na działanie narzędzia elektrycznego. W przypadku uszkodzenia, należy narzędzie naprawić przed jego ponownym użyciem.** Wiele wypadków spowodowanych jest, przez niekwalifikującą konserwację narzędzi elektrycznych.
- **Narzędzia tnące należy utrzymywać w stanie naostrzonym i czystym.** Właściwie konserwowane narzędzia tnące, z ostrymi krawędziami tnącymi dają mniejsze prawdopodobieństwo zacinania i łatwiej je kontrolować.
- **Narzędzia elektryczne, przyrządowanie i końcówki** powinny być używane zgodnie z niniejszymi instrukcjami, biorąc pod uwagę warunki robocze oraz zadanie, jakie należy wykonać. Użycie narzędzia elektrycznego do innych celów niż te, do których jest przeznaczone, może być niebezpieczne.

## Użytkowanie i konserwacja narzędzia elektrycznego zasilanego akumulatorem

- **Ładować jedynie za pomocą ładowarki wskazanej przez producenta.** Ładowarka przeznaczona do jednego rodzaju akumulatora może grozić pożarem w przypadku wykorzystania jej do ładowania innego rodzaju akumulatora.
- **Narzędzi elektrycznych należy używać wyłącznie w połączeniu z określonym rodzajem akumulatorów.** Użycie akumulatorów innego rodzaju może stworzyć zagrożenie obrażeniami ciała i pożarem.

- **Kiedy akumulator nie jest używany, należy przechowywać go z dala od innych metalowych przedmiotów, takich jak spinacze do papieru, monety, klucze, gwoździe i śruby oraz innych niewielkich metalowych przedmiotów, które mogłyby połączyć dwa zaciski akumulatora.** Spięcie zacisków akumulatora może spowodować oparzenia lub pożar.
- **W niewłaściwych warunkach z akumulatora może wypłynąć płyn. Należy unikać kontaktu z tym płynem. Jeżeli dojdzie do kontaktu, przemyć wodą. Jeśli dojdzie do kontaktu płynu z oczami, należy dodatkowo skorzystać z pomocy medycznej.** Płyn wydostający się z akumulatora może wywołać podrażnienia lub oparzenia.

## Serwis

- **Narzędzie elektryczne należy przekazać do wyspecjalizowanego serwisu w celu naprawy z użyciem identycznych części zamiennych.** Zapewni to bezpieczną pracę narzędzia elektrycznego.

## Zalecenia bezpieczeństwa związane z korzystaniem z podkrzesywarki — bezpieczeństwo osobiste

- **Trzymać wszystkie części ciała z daleka od łańcucha pracującej pilarki. Przed uruchomieniem podkrzesywarki upewnić się, że łańcuch nie dotyka do niczego.** Moment nieuwagi w czasie pracy z podkrzesywarką może spowodować wplątanie części twojego ubrania lub ciała w łańcuch.
- **Pracując podkrzesywarką, należy zawsze trzymać ją mocno oburącz, prawą ręką za uchwyt tylny, lewą za uchwyt przedni.** Trzymanie pilarki z odwróconym ustawieniem rąk zwiększa ryzyko obrażeń ciała i nie nigdy nie należy go stosować.
- **Narzędzie elektryczne należy trzymać wyłącznie za izolowane powierzchnie uchwytu, ponieważ podkrzesywarka może dotknąć ukrytych przewodów lub własnego przewodu zasilającego.** Łańcuchy piły stykające się z przewodem pod napięciem mogą spowodować odsłonięcie metalowych części podkrzesywarki, co może prowadzić do porażenia operatora.
- **Stosować ochronę oczu. Zalecany jest również sprzęt ochrony osobistej dla głowy, rąk, nóg i stóp.** Odpowiednia odzież ochronna zmniejszy ryzyko obrażeń od latających odłamków lub na skutek przypadkowego kontaktu z łańcuchem.
- **Zawsze utrzymuj odpowiedni odstęp pomiędzy stopami i pracuj pilarką tylko na stabilnym, bezpiecznym i płaskim podłożu.** Śliskie lub niestabilne podłoża, takie jak drabiny mogą spowodować utratę równowagi i kontroli nad pilarką.
- **W czasie cięcia naprężonego konaru należy uważać na odbicie.** Uwolnienie napięcia w włóknach drewna może doprowadzić do odbicia i uderzenia operatora i/lub utraty kontroli nad pilarką.
- **Zachowaj szczególną ostrożność w czasie cięcia krzewów i młodych drzew.** Cienki materiał może

zostać pochwycony przez łańcuch piły i pociągnięty w stronę operatora lub spowodować utratę równowagi.

- **Postępować zgodnie z instrukcjami dotyczącymi smarowania, napinania łańcucha oraz wymiany prowadnicy i łańcucha.** Niewłaściwie napięty lub nasmarowany łańcuch może się urwać lub zwiększyć ryzyko wystąpienia odbicia.
- **W czasie przenoszenia trzymać wyłączoną pilarkę za uchwyt, tak aby łańcuch znajdował się z dala od ciała.** Podczas przewożenia lub przechowywania pilarki należy pamiętać o założeniu osłony prowadnicy. Odpowiednie obchodzenie się z pilarką zmniejsza ryzyko dotknięcia do wirującego łańcucha.
- **Tnij tylko drewno. Nie używać podkrzesywarki do celów niezgodnych z jej przeznaczeniem. Nie używać pilarki do cięcia tworzyw sztucznych, kamienia lub niedrewnianych materiałów budowlanych.** Korzystanie z podkrzesywarki do zadań innych, niż te, do których jest przeznaczona, może być niebezpieczne.
- **Utrzymywać uchwyty w stanie suchym, czystym i wolnym od smaru i oleju.** Uchwyty pokryte smarem lub olejem są śliskie i mogą spowodować utratę kontroli.
- **Nie podejmować próby ścinki drzewa, aż do momentu zrozumienia powiązanego z tym ryzyka oraz sposobów na jego unikanie.** Podczas ścinki drzewa operator lub osoby postronne mogą odnieść poważne obrażenia.
- **Ta podkrzesywarka nie jest przeznaczona do ścinki drzew.** Stosowanie podkrzesywarki do prac innych niż te, do których została przeznaczona, może doprowadzić do odniesienia poważnych obrażeń przez operatora lub osoby postronne.
- Stanowczo zalecamy, aby początkujący użytkownicy najpierw przećwiczyli cięcie kłód na koźle lub łożu.

## Przyczyny i zabezpieczanie przed odbiciem

Odbicie może nastąpić, gdy wierzchołek prowadnicy dotknie do jakiegoś przedmiotu lub gdy szczelina w drewnie zamyka się i powoduje zakleszczanie łańcucha. Dotknięcie wierzchołkiem do jakiegoś przedmiotu może spowodować odrzucenie w górę i w tył, w kierunku operatora. Zakleszczenie łańcucha pilarki na górnym odcinku prowadnicy może spowodować nagle pchnięcie prowadnicy do tyłu w stronę operatora. Każda z tych reakcji może spowodować, że stracisz kontrolę nad pilarką, co może doprowadzić do poważnych obrażeń. Podczas pracy nie należy polegać wyłącznie na systemach bezpieczeństwa pilarki łańcuchowej. Jako operator pilarki musi podjąć kilka kroków, aby praca z pilarką nie zakończyła się wypadkiem lub obrażeniami. Odbicie jest efektem złego używania narzędzia i/lub niewłaściwych procedur obsługi lub warunków i można go uniknąć, stosując się do poniższych zaleceń.

- **Należy utrzymywać pewny chwyt, z kciukami i palcami opłatającymi uchwyty pilarki, z oboma rękami na niej i ustawić ciało i ramię tak, aby być w stanie przeciwstawić się siłom odbicia.** Siły odbicia

mogą być kontrolowane przez operatora w przypadku stosowania odpowiednich środków ostrożności. Nie zdejmować dłoni z uchwytów pilarki.

- **Nigdy nie sięgać za daleko i nie ciąć powyżej wysokości ramion.** Dzięki temu uniknie się przypadkowego dotknięcia wierzchołkiem prowadnicy i zapewni lepszą kontrolę nad pilarką w nieoczekiwanych sytuacjach.
- **Stosować tylko określone przez producenta zamienne prowadnice i podkrzesywarki.** Niewłaściwe prowadnice i podkrzesywarki mogą doprowadzić do zerwania łańcucha i/lub odbicia.
- **Przestrzegać zasad producenta, dotyczących ostrzeżenia i konserwacji prowadnicy i łańcucha pilarki.** Zmniejszanie wysokości ogranicznika zagłębienia może doprowadzić do zwiększenia odbicia.

## Ogólne zasady bezpieczeństwa



**OSTRZEŻENIE:** Przed rozpoczęciem użytkowania produktu przeczytać następujące ostrzeżenia.

- Wyjąć akumulator, aby zabezpieczyć maszynę przed przypadkowym uruchomieniem.
- Ten produkt jest niebezpiecznym narzędziem w przypadku nieostrożnego postępowania lub nieprzeglądowego korzystania. Może spowodować poważne obrażenia ciała lub śmierć operatora lub innych osób.
- Nie używać produktu w przypadku zmiany jego początkowych specyfikacji. Nie wymieniać części maszyny bez zgody producenta. Używać wyłącznie części zatwierdzonych przez producenta. Nieprawidłowa konserwacja może doprowadzić do obrażeń lub śmierci.
- Przed uruchomieniem produktu należy sprawdzić jego stan techniczny. Patrz *Zespoły zabezpieczające na urządzeniu na stronie 65* i *Kontrola przed uruchomieniem na stronie 71*. Nie należy używać uszkodzonego produktu. Przeprowadzać kontrole bezpieczeństwa oraz czynności z zakresu konserwacji i obsługi technicznej podane w niniejszej instrukcji.
- Należy dopilnować, aby produktem nie bawiły się dzieci. Nigdy nie pozwalać na użytkowanie ani serwisowanie produktu dzieciom lub innym osobom, które nie mają odpowiednich kwalifikacji. Lokalne przepisy mogą określać wiek użytkownika.
- Maszynę należy przechowywać w zamkniętym obszarze w celu uniemożliwienia dzieciom lub nieupoważnionym osobom uzyskania do niej dostępu.
- Przechowywać produkt w miejscu niedostępnym dla dzieci.
- Pod żadnym pozorem nie wolno zmieniać ani modyfikować fabrycznej konstrukcji urządzenia bez zezwolenia wydanego przez producenta. Zawsze należy korzystać z oryginalnych akcesoriów.

Samowolne wprowadzanie zmian oraz/lub montowanie wyposażenia niezatwierdzonego przez producenta może stać się przyczyną groźnych obrażeń lub śmierci obsługującego urządzenie bądź innych osób.

**Uwaga:** Użytkowanie może podlegać regulacji przepisami państwowymi lub lokalnymi. Należy przestrzegać odpowiednich przepisów

## Instrukcje bezpieczeństwa dotyczące obsługi



**OSTRZEŻENIE:** Przed rozpoczęciem użytkowania produktu przeczytać następujące ostrzeżenia i przestrzegać ich.

- Należy dopilnować, aby podczas pracy żadne osoby postronne ani zwierzęta nie znajdowały się w odległości mniejszej niż 15 m / 50 stóp. Jeśli w tym samym miejscu pracuje kilku użytkowników, bezpieczna odległość między nimi powinna wynosić przynajmniej 15 m. W przeciwnym razie występuje ryzyko poważnych obrażeń. W przypadku zbliżenia się osób trzecich natychmiast wyłącz urządzenie. Nigdy nie obracać się gwałtownie z urządzeniem, nie upewnij się, że nikt nie znajduje się z tyłu w strefie zagrożenia.
- Praca przy złej pogodzie jest męcząca i często zwiększa ryzyko obrażeń. Z powodu zwiększonego ryzyka nie zaleca się używać urządzenia w bardzo niesprzyjających warunkach, np. w gęstej mgłę, podczas silnego deszczu, przy silnym wietrze, na silnym mrozie lub gdy występuje ryzyko wyładowań atmosferycznych itd.
- Nie zezwalać dzieciom na używanie urządzenia ani na przebywanie w jego pobliżu. Ponieważ produkt łatwo uruchomić, dzieci mogą być w stanie go włączyć, jeżeli nie będą pilnowane. Oznacza to ryzyko poważnych obrażeń. Należy odłączyć akumulator, gdy produkt nie jest pod nadzorem.
- Dopilnować, aby ludzie, zwierzęta ani inne obiekty nie mogły zakłócić pracy urządzenia oraz aby nie weszły w kontakt z osprzętem tnącym ani luźnymi przedmiotami odrzucanymi przez osprzęt.
- Mając założone ochronniki słuchu, należy zwracać szczególną uwagę na sygnały i zawołania ostrzegawcze. Ochronniki słuchu należy zdejmować zaraz po wyłączeniu produktu.
- Narażenie operatora na nadmierne działanie wibracji może powodować uszkodzenia układu krążenia i układu nerwowego, szczególnie u osób z niewydolnością układu krążenia. W przypadku rozpoznania u siebie objawów, których przyczyną może być narażenie na nadmierne wibracje, należy zwrócić się do lekarza. Przykładem takich objawów jest drętwienie, brak czucia, „łaskotanie”, „klucie”, ból, całkowita lub częściowa utrata siły, zmiany koloru skóry lub naskórka. Objawy te zazwyczaj są odczuwalne w palcach, dłoniach i nadgarstkach.
- W żadnym wypadku nie wolno używać osprzętu tnącego bez zamontowanej, zatwierdzonej osłony. Stosowanie niewłaściwych lub uszkodzonych osłon może stać się przyczyną poważnych obrażeń.
- Przed rozpoczęciem wszelkich prac serwisowych należy zawsze wyłączyć urządzenie, wyjąć akumulator i upewnić się, że osprzęt tnący zatrzymał się całkowicie. Nieprzestrzeganie instrukcji ostrzeżenia łańcucha prowadzi do znacznego zwiększenia ryzyka odbicia.
- Jeżeli znajdziesz się w sytuacji, w której nie jesteś pewny prawidłowości dalszego sposobu postępowania, zasięgnij porady eksperta. Zwróć się do swojego dealera lub warsztatu obsługi technicznej. Nie podejmuj się pracy, gdy uważasz, że nie masz wystarczających kwalifikacji.
- Nie podejmuj się pracy, gdy uważasz, że nie masz wystarczających kwalifikacji.
- Nigdy nie używać urządzenia, odczuwając zmęczenie bądź znajdując się pod wpływem alkoholu lub leków, które mogą wpływać ujemnie na wzrok, zdolność oceny sytuacji lub panowanie nad wykonywanymi ruchami.
- Produkt może zostać gwałtownie odrzucony w bok, gdy wierzchołek prowadnicy natrafi na przedmiot trwale związany z podłożem. Zjawisko to nazywa się odbiciem. Odbicie może być wystarczająco silne, aby spowodować odrzucenie produktu lub operatora i utratę kontroli nad urządzeniem. Unikać cięcia wierzchołkiem prowadnicy.
- Nigdy nie używać produktu, jeśli nie ma możliwości wezwania pomocy w razie wypadku.
- Utrzymywaj dobrą równowagę i mocne oparcie dla stóp. Zapewnij sobie możliwość bezpiecznego poruszania się i odpowiednią pozycję podczas pracy. Przy poruszaniu się po powierzchni roboczej należy uważać na ewentualne przeszkody (korzenie, gałęzie, doły, rowy itp.). Zachowaj szczególną ostrożność podczas pracy na terenie pochyłym.
- Zawsze sprawdzaj obszar, w którym będziesz pracować. Usuń wszystkie porzucane przedmioty, takie jak kamienie, szkło, gwoździe, drut, sznurek itp., które mogłyby zostać odrzucone przez urządzenie lub owinąć się wokół osprzętu tnącego.
- Zachować szczególną ostrożność podczas cięcia naprężonych drzew. Naprężone drzewo może zarówno przed, jak i po przecięciu sprężynować powracając do swojego normalnego położenia. W razie nieprawidłowego ustawienia się przy drzewie lub niewłaściwego umiejscowienia rządu drzewo może uderzyć w operatora lub w produkt, w wyniku czego można stracić kontrolę. Obie okoliczności mogą doprowadzić do poważnych obrażeń ciała.
- Użyć szelek, aby podeprzeć produkt i ułatwić jego obsługę.

- Należy zawsze trzymać urządzenie dwoma rękoma. Trzymać produkt po prawej stronie tułowia.

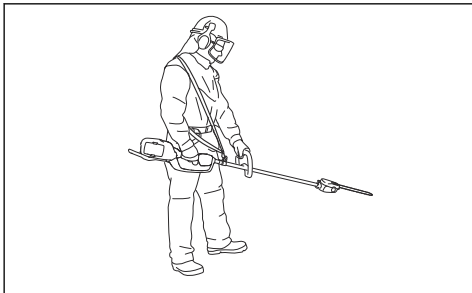

- Przechodząc na inne miejsce pracy, należy wyłączyć produkt. Podczas przemieszczania się na dłuższych odcinkach bądź w czasie transportu, należy używać osłony transportowej.
- Nigdy nie pozostawiać produktu z włączonym silnikiem bez nadzoru.
- Jeśli produkt ma być używany w temperaturze poniżej  $-10^{\circ}$ , należy przedtem przez co najmniej 24 godziny przechowywać go w ogrzewanym miejscu.
- Nigdy nie należy stawać bezpośrednio pod przycinaną gałęzią. Może to doprowadzić do poważnych, a nawet śmiertelnych obrażeń ciała.
- Przestrzegać obowiązujących przepisów bezpieczeństwa dotyczących pracy w pobliżu napowietrznych linii energetycznych.
- Niniejszy produkt nie ma izolacji elektrycznej. Konsekwencją dotknięcia lub przybliżenia produktu do przewodów znajdujących się pod napięciem może być śmierć operatora lub poważne obrażenia. Porażenie prądem może nastąpić na odległość, w wyniku powstania łuku elektrycznego, nawet bez dotknięcia do przedmiotu znajdującego się pod napięciem. Im wyższe napięcie, tym większa strefa zagrożenia. Także gałęzie i inne przedmioty mogą przewodzić elektryczność, szczególnie gdy są mokre. Zawsze należy zachować odstęp wynoszący co najmniej 10 m między produktem a przewodami znajdującymi się pod napięciem lub przedmiotami, które się z nimi stykają. W przypadku konieczności wykonania pracy w bliższej odległości należy skontaktować się z dyspozytornią danej elektrowni, aby uzyskać potwierdzenie, że prąd zostanie wyłączony przed przystąpieniem do pracy.
- Niewłaściwy lub uszkodzony osprzęt tnący zwiększa ryzyko wypadku.

odniesienia obrażeń, natomiast ograniczają ich rozmiar w razie zaistnienia wypadku. Skorzystać z pomocy dealera przy wyborze odpowiedniego sprzętu.

- Stosować kask ochronny, gdy zachodzi ryzyko uderzenia spadającymi przedmiotami.

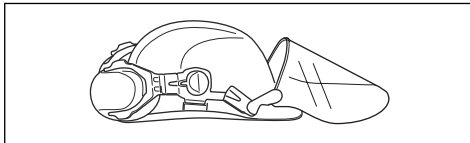

- Długotrwałe przebywanie w hałasie może doprowadzić do uszkodzenia słuchu. Generalnie produkty zasilane akumulatorem są stosunkowo ciche, ale połączenie poziomu hałasu i długiego użytkowania może przynieść szkody. Firma zaleca, aby operatorzy stosowali ochronniki słuchu podczas używania produktów przez dłuższy czas w ciągu dnia. Operatorzy korzystający z urządzenia w sposób ciągły i regularny powinni regularnie sprawdzać słuch.

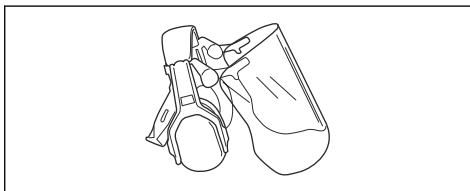

**OSTRZEŻENIE:** Ochronniki słuchu ograniczają możliwość słyszenia dźwięków i sygnałów ostrzegawczych.

- Stosować atestowane środki ochrony oczu. Podczas używania maski ochronnej twarzy należy mieć na sobie także zatwierdzone okulary ochronne. Za zatwierdzone okulary ochronne uważane są takie, które są zgodne z normami ANSI Z87.1 dla USA lub EN 166 dla krajów UE.

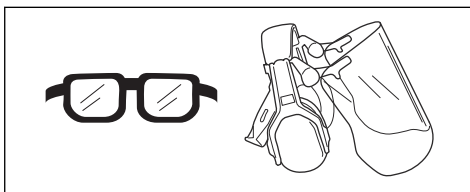

## Środki ochrony osobistej



**OSTRZEŻENIE:** Przed rozpoczęciem użytkowania produktu przeczytać następujące ostrzeżenia.

- Podczas używania produktu należy zawsze mieć na sobie zatwierdzone środki ochrony osobistej. Środki ochrony osobistej nie eliminują całkowicie ryzyka



- W razie potrzeby, na przykład podczas mocowania, badania czy czyszczenia narzędzi tnących, stosować rękawice ochronne.

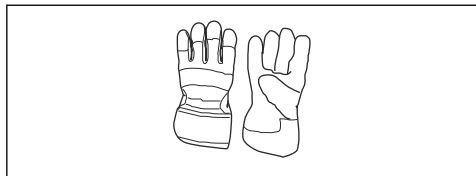

- Nosić mocne, przeciwpoślizgowe, wysokie obuwie ochronne lub obuwie robocze.



- Nosić odzież wykonaną z mocnego materiału. Nosić odzież z długimi nogawkami i długimi rękawami, wykonaną z mocnego materiału. Luźne części odzieży mogą zahaczyć o krzewy lub gałęzie. Nie nosić biżuterii, krótkich spodni ani sandałów i nie pracować z odsłoniętymi stopami. Utrzymywać włosy w sposób bezpieczny powyżej poziomu barków.
- Zawsze mieć pod ręką apteczkę pierwszej pomocy.



## Zespoły zabezpieczające na urządzeniu



**OSTRZEŻENIE:** Przed rozpoczęciem użytkowania produktu przeczytać następujące ostrzeżenia.

- Nie należy używać maszyny z uszkodzonymi urządzeniami zabezpieczającymi.
- Regularnie przeprowadzać kontrole urządzeń zabezpieczających. Patrz *Plan konserwacji na stronie 74*.
- Jeśli urządzenia zabezpieczające są uszkodzone, skontaktować się z warsztatem obsługi technicznej Husqvarna.

## Sprawdzanie klawiatury

1. Ponownie nacisnąć przycisk start/stop.

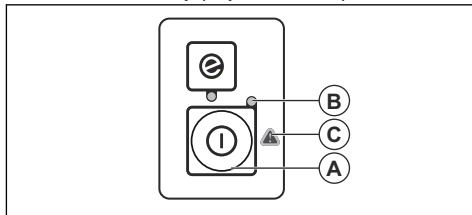

- a) Produkt jest włączony, gdy świeci się kontrolka LED (B).
  - b) Urządzenie jest wyłączone, gdy kontrolka LED (B) nie świeci.
2. Patrz , jeśli świeci się lub miga wskaźnik ostrzegawczy (C). Patrz *Klawiatura na stronie 80*.

## Sprawdzanie blokady manetki gazu

Blokada manetki gazu jest tak skonstruowana, by zabezpieczać przed przypadkowym naciśnięciem. Nacisk na dźwignię blokady (A) zwalnia manetkę gazu (B). Po zwolnieniu uchwytu manetka gazu i blokada manetki gazu powrócą do swoich pozycji wyjściowych. Ruch ten kontrolują niezależne sprężyny.

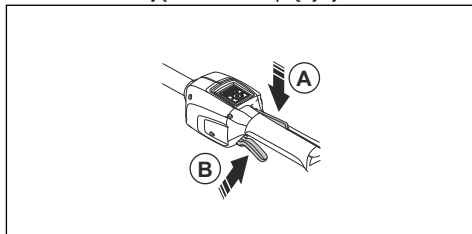

1. Sprawdzić, czy manetka gazu jest zablokowana, gdy jej blokada znajduje się w swoim położeniu wyjściowym.

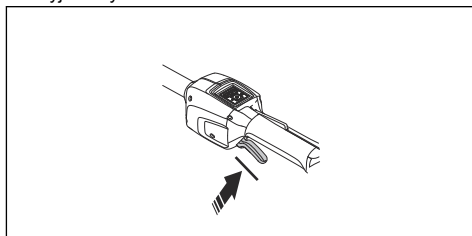

2. Wcisnąć blokadę manetki gazu i sprawdzić, czy po zwolnieniu powraca w swoje położenie wyjściowe.

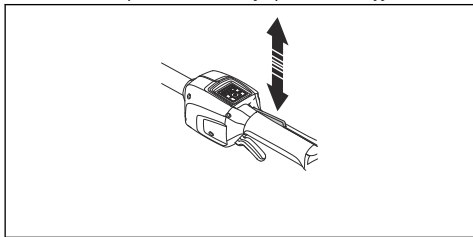

3. Sprawdzić, czy manetka gazu i jej blokada poruszają się płynnie i czy sprężyna powrotna działa prawidłowo.

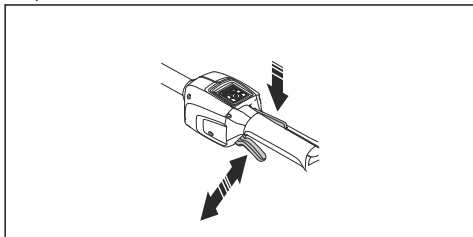

4. Uruchomić produkt, patrz *Uruchamianie produktu na stronie 71*.  
5. Włączyć pełen gaz.  
6. Zwolnić manetkę gazu i sprawdzić, czy osprzęt tnący się zatrzymał.

### Mechanizm zwalnający szelek



**OSTRZEŻENIE:** Nie należy używać szelek, jeśli funkcja szybkiego zwalniania jest niesprawna. Upewnij się, że funkcja szybkiego zwalniania działa prawidłowo podczas regulacji urządzenia.



**OSTRZEŻENIE:** Podczas korzystania z produktu upewnij się, że jest on odpowiednio zamocowany do szelek. Jeśli tak nie jest, nie można obsługiwać produktu w bezpieczny sposób, co może skutkować odniesieniem obrażeń przez operatora i osoby postronne.

Funkcja szybkiego zwalniania jest dostępna z przodu szelek. Paski szelek powinny zawsze pozostać w prawidłowym położeniu.

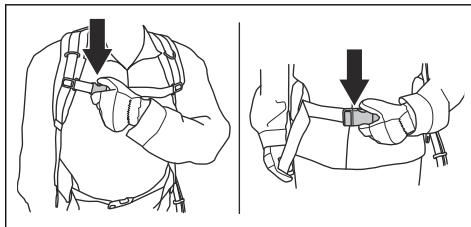

W sytuacji awaryjnej funkcja zwalniania szelek pozwala na szybkie zdjęcie urządzenia.

### Oslona osprzętu tnącego

Oslona osprzętu tnącego zapobiega odrzuceniu luźnego przedmiotu w kierunku operatora.

Sprawdzić osłonę osprzętu tnącego pod kątem uszkodzeń i w razie potrzeby wymienić ją. Używać wyłącznie zatwierdzonej osłony osprzętu tnącego.

### Instrukcje dotyczące bezpieczeństwa osprzętu tnącego



**OSTRZEŻENIE:** Przed rozpoczęciem użytkowania produktu przeczytać następujące ostrzeżenia.

- Należy korzystać wyłącznie z zalecanych zestawów prowadnicy/łańcucha pilarki oraz sprzętu do ostrzenia. Aby uzyskać odpowiednie instrukcje — patrz *Akcesoria na stronie 83*.
- W trakcie konserwacji łańcucha należy używać rękawic ochronnych. Łańcuch pilarki, który się nie porusza, może również spowodować obrażenia.
- Dbać o właściwe naostrzenie zębów tnących. Przestrzegać instrukcji i używać zalecanego rozmiaru pilnika. Uszkodzony lub nieprawidłowo naostrzony łańcuch pilarki zwiększa ryzyko wypadków.

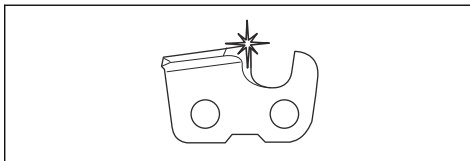

- Utrzymywać prawidłowe ustawienie ogranicznika zagłębienia. Przestrzegać instrukcji i używać zalecanych ustawień ogranicznika zagłębienia. Użycie zbyt dużego szablonu do ograniczników zagłębienia zwiększa ryzyko odbicia.

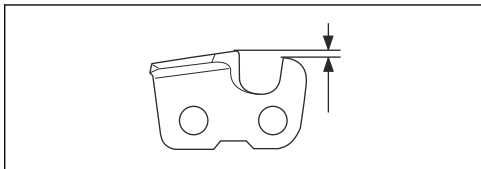

- Upewnić się, że łańcuch pilarki jest prawidłowo napięty. Jeśli łańcuch pilarki nie jest dociśnięty do prowadnicy, może się z niej wypiąć. Nieprawidłowe napięcie łańcucha pilarki zwiększa zużycie prowadnicy, łańcucha pilarki i zębki napędowej łańcucha. Patrz *Regulacja napięcia łańcucha pilarki na stronie 79*.

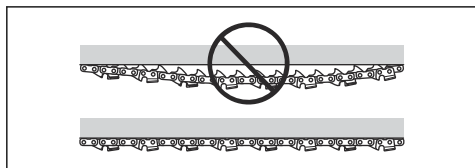

- Regularnie wykonywać czynności konserwacyjne osprzętu tnącego i dbać o jego prawidłowe nasmarowanie. Jeśli łańcuch pilarki nie jest prawidłowo nasmarowany, zwiększa się ryzyko zużycia prowadnicy, łańcucha pilarki i zębki napędowej łańcucha.

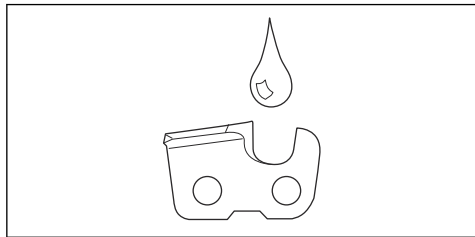

## Zasady bezpieczeństwa związane z akumulatorem



**OSTRZEŻENIE:** Przed rozpoczęciem użytkowania produktu przeczytać następujące ostrzeżenia.

- Należy używać wyłącznie akumulatorów BLI zalecanych do posiadanego urządzenia. Akumulatory są zabezpieczone szyfrem programowym.
- Jako źródła zasilania do powiązanych produktów Husqvarna należy używać akumulatorów BLI. Aby uniknąć obrażeń, nie należy używać akumulatora jako źródła zasilania innych produktów.
- Ryzyko porażenia prądem. Nie zwierać zacisków akumulatora kluczami, śrubami ani innymi metalowymi przedmiotami. Może to spowodować zwarcie akumulatora.
- Nie należy używać akumulatorów, których nie można ładować.
- Nie wkładać żadnych przedmiotów do szczeliny powietrznych akumulatora.
- Chronić akumulator przed bezpośrednim działaniem promieni słonecznych, wysoką temperaturą i otwartym płomieniem. Akumulator może spowodować oparzenia i/lub oparzenia chemiczne.

- Akumulator należy chronić przed działaniem mikrofal i wysokiego ciśnienia.
- Nie próbować rozbierać ani rozbijać akumulatora.
- Nie należy pozwalać na wejście kwasu akumulatorowego w kontakt ze skórą. Kwas akumulatorowy powoduje obrażenia skóry, korozję i oparzenia. W przypadku dostania się kwasu akumulatorowego do oka nie trzeć oczu, tylko płukać je wodą przez przynajmniej 15 min. Jeśli kwas akumulatorowy wejdzie w kontakt ze skórą, należy oczyścić skórę dużą ilością wody z mydłem. Uzyskać pomoc medyczną.
- Akumulator można użytkować w zakresie temperatur od -10°C do 40°C.
- Do czyszczenia akumulatora ani ładowarki nie należy używać wody. Patrz *Czyszczenie produktu, akumulatora i ładowarki na stronie 80*.
- Nie należy używać wadliwego ani uszkodzonego akumulatora.
- Przechowywać akumulatory z dala od metalowych przedmiotów, takich jak gwoździe, śruby czy biżuteria.
- Przechowywać akumulator z dala od dzieci.

## Zasady bezpieczeństwa w czasie obsługi ładowarki



**OSTRZEŻENIE:** Przed rozpoczęciem użytkowania produktu przeczytać następujące ostrzeżenia.

- Nieprzestrzeganie zasad bezpieczeństwa stwarza ryzyko porażenia prądem lub wystąpienia zwarcia.
- Nie używać innych ładowarek do akumulatorów niż te dostarczone dla danego produktu. Należy używać wyłącznie ładowarek do ładowania akumulatorów zastępczych BLI.
- Nie należy podejmować prób rozmontowania ładowarki.
- Nie należy używać wadliwej lub uszkodzonej ładowarki do akumulatora.
- Nie podnosić ładowarki do akumulatora za przewód zasilający. Aby odłączyć ładowarkę do akumulatora od gniazda, wyciągnąć wtyczkę. Nie ciągnąć z przewód.
- Uważać, aby przewody podłączeniowe i przedłużacze nie stykały się z wodą, olejem ani nie dotykały do ostrych krawędzi. Uważać także, aby przewód nie został zakleszczony między obiektami np. drzwiami, furtkami lub innymi.
- Nie używać ładowarki do akumulatora w pobliżu łatwopalnych materiałów lub materiałów, które mogą powodować korozję. Upewnić się, że ładowarka nie jest przykryta. W razie zauważenia dymu lub ognia należy odłączyć ładowarkę od źródła zasilania.
- Należy ładować akumulator wyłącznie wewnątrz budynku, w miejscu z dobrym przepływem powietrza i z dala od światła słonecznego. Nie należy ładować

akumulatora na zewnątrz pomieszczeń. Nie ładować akumulatora w wilgotnym otoczeniu.

- Ładowarkę można użytkować w zakresie temperatur od 5°C do 40°C. Ładowarki należy używać w suchym, dobrze wentylowanym i wolnym od pyłów środowisku.
- Nie wkładać żadnych przedmiotów do szczelin wentylacyjnych ładowarki.
- Styków ładowarki nie należy zwierać metalowymi przedmiotami, gdyż może to wywołać zwarcie.
- Należy używać zatwierdzonych gniazd głównych, które nie są uszkodzone. Upewnij się, że przewód ładowarki nie są uszkodzony. Jeżeli używane są przedłużacze, upewnij się, że nie są one uszkodzone.

## Instrukcje bezpieczeństwa dotyczące konserwacji



**OSTRZEŻENIE:** Przed rozpoczęciem prac konserwacyjnych produktu przeczytać następujące ostrzeżenia.

- Wyjąć akumulator przed rozpoczęciem prac konserwacyjnych, innych przeglądów lub montażu produktu.
- Użytkownikowi wolno wykonywać tylko te czynności konserwacyjne i serwisowe, które są wskazane w niniejszej instrukcji obsługi. W przypadku czynności konserwacyjnych i serwisowych o szerszym zakresie należy zwrócić się do autoryzowanego serwisu.
- Do czyszczenia akumulatora ani ładowarki nie należy używać wody. Silne detergenty mogą spowodować uszkodzenie tworzywa sztucznego.
- Zaniechanie czynności konserwacyjnych skróci cykl życia produktu i zwiększy ryzyko wypadków.
- Dla wszystkich prac serwisowych i naprawczych, zwłaszcza dla urządzeń zabezpieczających na produkcie, konieczne jest specjalne przeszkolenie. Jeśli nie wszystkie opisane w niniejszej instrukcji obsługi kontrole zakończą się pomyślnie po wykonaniu konserwacji, należy zwrócić się do autoryzowanego serwisu. Gwarantujemy profesjonalne naprawy i serwisowanie produktu.
- Używaj wyłącznie oryginalnych części zamiennych.

## Montaż

### Wstęp



**OSTRZEŻENIE:** Przed zmontowaniem produktu należy zapoznać się z rozdziałem dotyczącym bezpieczeństwa.

### Mocowanie uchwytu pałkowego

1. Zamocuj uchwyt pałkowy na drążku między strzałkami.

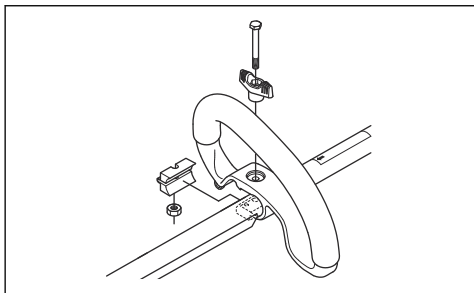

2. Umieść element dystansowy we wgłębieniu w uchwycie pałkowym.
3. Założyć nakrętkę, pokrętło i śrubę. Nie dokręcać zbyt mocno.
4. Ustawić urządzenie w odpowiednim położeniu.
5. Dokręcić śrubę.

### Montaż prowadnicy i łańcucha piły

1. Zdjąć nakrętkę prowadnicy i wymontować osłonę sprzęgła.
2. Wyregulować prowadnicę za pomocą śruby prowadnicy. Nałożyć prowadnicę na śruby. Unieść łańcuch piły nad zębatkę napędową, a następnie włożyć go w rowek prowadnicy. Zacząć od górnej strony prowadnicy.
3. Upewnij się, czy krawędzie czubków tnących na górnej krawędzi prowadnicy są zwrócone do przodu.
4. Wyrównać otwór w prowadnicy z trzpieniem napinacza łańcucha i zamontować osłonę sprzęgła. Upewnij się, że ogniwa prowadzące są odpowiednio zamocowane na zębatce napędowej łańcucha (B). Należy się również upewnić, że łańcuch pilarki jest prawidłowo osadzony w rowku prowadnicy. Ręcznie dokręcić nakrętkę prowadnicy do oporu.

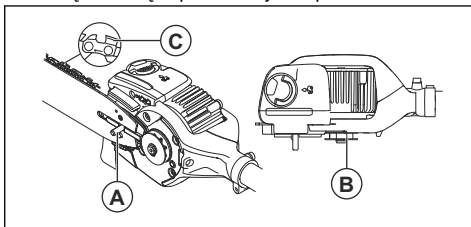

5. Naprężyć łańcuch (patrz *Regulacja naprężenia łańcucha pilarki na stronie 79*).

## Regulacja kąta tarczy tnącej



**OSTRZEŻENIE:** Zawsze należy zatrzymać urządzenie i wyjąć akumulator przed przystąpieniem do czyszczenia. Stosować rękawice ochronne.

1. Poluzować śrubę na głowicy tnącej, (A)
2. Obrócić głowicę tnącą (B) o 90°.
3. Dokręć śruby (E).

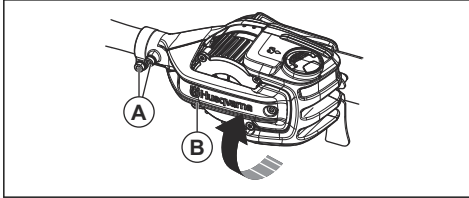

## Montaż haka do gałęzi

- Użyć 2 śrub do zamocowania haka do gałęzi.

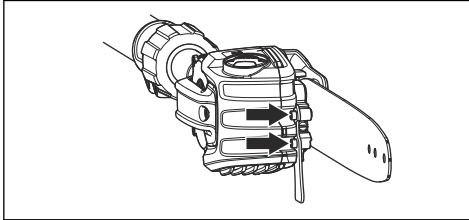

## Montaż osłony głowicy

1. Użyć 6 śrub do zamocowania osłony.

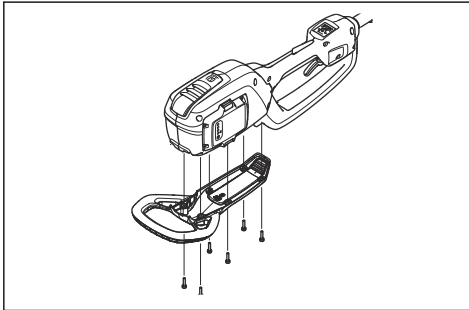

## Wymiana taśmy ładującej urządzenia

1. Zdemontować mocowania pasa piersiowego (A).

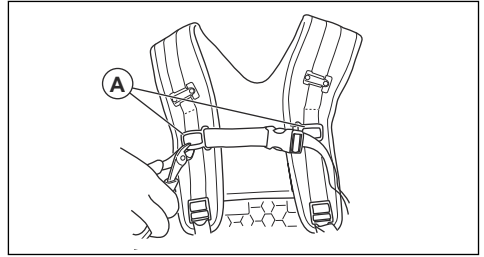

2. Zamocować nowy pas piersiowy (B) na pasach naramiennych szelek. Rozpocząć od dolnej części mocowania pasa piersiowego (A).

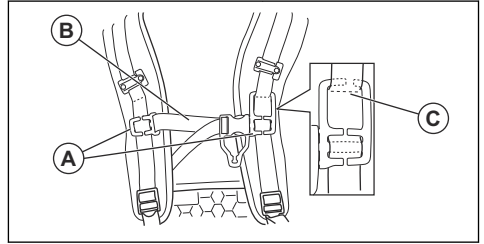

**Uwaga:** Sprawdź, czy mocowanie paska piersiowego znajduje się powyżej szwu na pasku podtrzymującym.

3. Zamocować oczko mocujące (D) na pasie naramiennym.

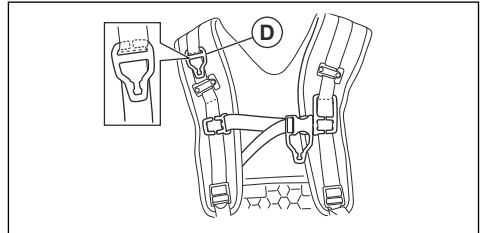

## Regulacja szelek



**OSTRZEŻENIE:** Podczas korzystania z produktu zawsze używaj szelek. Szelki zapewniają maksymalną kontrolę podczas pracy i zmniejszają poczucie zmęczenia.

W przypadku korzystania z akumulatora przenośnego upewnić się, że przewód akumulatora jest podłączony do taśmy Velcro® w osłonie.

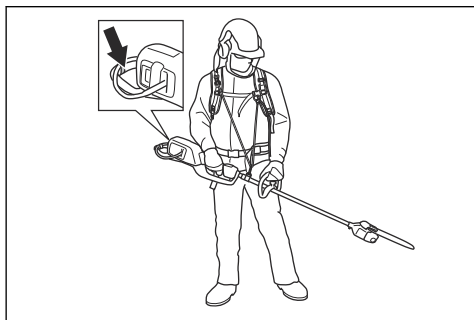

1. Nałożyć szelki.
2. Zrobić węzeł na pasie elastycznym i zamocować węzeł do oczka na pasie naramiennym.
3. Zrobić węzeł na pasie elastycznym i zamocować węzeł do oczka na pasie piersiowym.

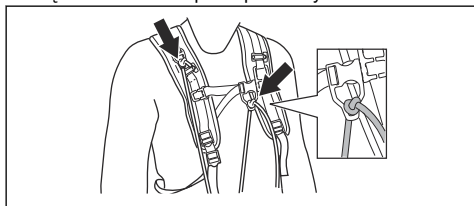

4. Umieścić pas elastyczny w haku przy szelkach.

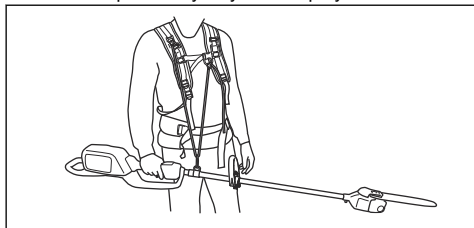

**Uwaga:** Produkt jest odpowiednio wyważony, jeśli do odchylenia głowy tnącej wystarcza zastosowanie minimalnej siły.

## Podłączanie ładowarki

1. Ładowarkę należy podłączyć do źródła zasilania o napięciu i częstotliwości zgodnymi z tabliczką znamionową.
2. Włożyć wtyczkę do gniazdka elektrycznego z uziemieniem. Dioda ładowarki błysnie jeden raz na zielono.

**Uwaga:** Akumulator nie ładuje się, jeżeli jego temperatura przekracza 50°C. Jeśli temperatura

przekracza 50°C, ładowarka czeka na ostygnięcie akumulatora przed jego naładowaniem.

## Podłączanie akumulatora do produktu



**OSTRZEŻENIE:** W produkcji należy używać wyłącznie oryginalnych akumulatorów Husqvarna.

1. Należy sprawdzić, czy akumulator jest w pełni naładowany.
2. Wsunąć akumulator do uchwytu akumulatora produktu. Po usłyszaniu kliknięcia akumulator zablokuje się na miejscu.

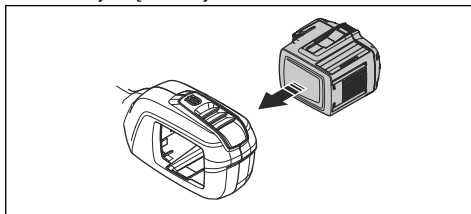

**UWAGA:** Jeśli akumulator nie jest łatwo wsunąć do uchwytu, akumulator nie jest prawidłowo zainstalowany.

Niezastosowanie się do tego zalecenia może spowodować uszkodzenie produktu.

3. Sprawdzić, czy akumulator jest prawidłowo zainstalowany.

## Informacje o akumulatorze

Informacje na temat sposobu korzystania z akumulatora można znaleźć w instrukcji obsługi akumulatora.

## Uzupełnianie olej smarowania łańcucha

Uzupełnić olej do smarowania łańcucha po 1 godzinie pracy lub gdy akumulator jest rozładowany.

1. Odkręcić korek zbiorniczka oleju w górnej części głowicy prowadnicy.

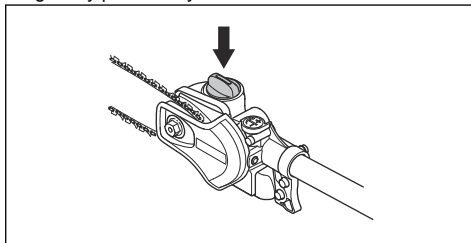

2. Napełnij zbiornik oleju do smarowania łańcucha.
3. Wymiana nakrętki zbiornika oleju do smarowania łańcucha

## Wstęp



**OSTRZEŻENIE:** Przed użyciem produktu należy zapoznać się z rozdziałem dotyczącym bezpieczeństwa.

## Ładowanie akumulatora

**Uwaga:** Akumulator należy naładować przed pierwszym użyciem. Nowy akumulator jest naładowany jedynie w 30%.

1. Należy sprawdzić, czy akumulator jest suchy.
2. Włożyć akumulator do ładowarki.

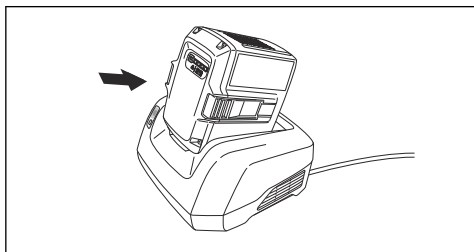

3. Sprawdzić, czy zielony wskaźnik ładowania na ładowarce zaświeci się. Oznacza to, że akumulator jest podłączony do ładowarki.

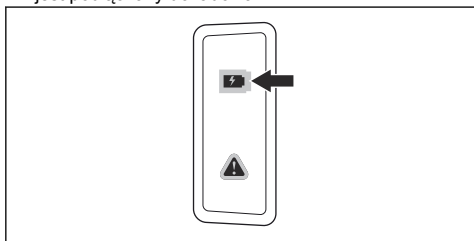

4. Akumulator jest całkowicie naładowany, gdy włączą się wszystkie diody.

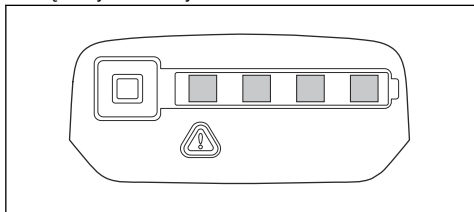

5. Aby odłączyć ładowarkę od gniazdka elektrycznego, wyciągnąć wtyczkę. Nie ciągnąć za przewód.
6. Akumulator należy wyjąć z ładowarki.

**Uwaga:** Aby uzyskać więcej informacji, należy zapoznać się z instrukcjami obsługi akumulatora i ładowarki.

## Kontrola przed uruchomieniem

1. Dokonać inspekcji obszaru, w którym będziesz pracować. Usuń przedmioty, które mogłyby zostać odrzucone spod maszyny podczas pracy.
2. Sprawdzić łańcuch piły. Nigdy nie używać stępienego, pękniętego lub uszkodzonego sprzętu.
3. Sprawdzić, czy produkt działa prawidłowo.
4. Sprawdź, czy dokręcone są wszystkie śruby i nakrętki.
5. Upewnić się, że łańcuch jest odpowiednio nasmarowany, patrz *Smarowanie osprzętu tnącego na stronie 79*.
6. Sprawdzić, czy łańcuch piły zawsze zatrzymuje się na biegu jałowym.
7. Używać produktu tylko zgodnie z jego przeznaczeniem.
8. Sprawdzić, czy uchwyt oraz elementy zabezpieczające są w dobrym stanie. Zabrania się stosowania maszyny, która jest niekompletna lub została poddana modyfikacjom.

## Uruchamianie produktu

1. Nacisnąć i przytrzymać przycisk startu (>1 sek.) do momentu zapalenia się zielonej diody LED.

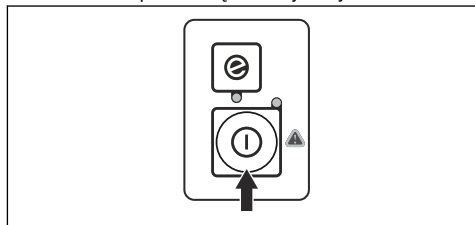

2. Do sterowania szybkością służy manetka gazu.

## Korzystanie z funkcji SavE

Ten produkt jest wyposażony w funkcję oszczędzania energii SavE. Funkcja SavE zmniejsza prędkość łańcucha i zapewnia najdłuższy czas pracy akumulatora.

**Uwaga:** Funkcja SavE nie zmniejsza mocy cięcia urządzenia.

1. Nacisnąć przycisk SavE na klawiaturze.
2. Sprawdzić, czy świeci zielona dioda LED.

3. Ponownie naciśnięcie przycisku SavE wyłączy funkcję. Zgaśnie zielona dioda.

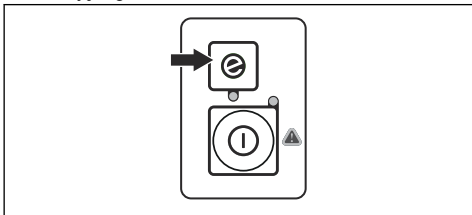

## Wyłączanie produktu

1. Zwolnij włącznik zasilania lub blokadę włącznika zasilania.
2. Naciskaj przycisk start/stop, aż zielona dioda LED zgaśnie.
3. Naciśnij przyciski zwalniające akumulator i wyciągnij go.

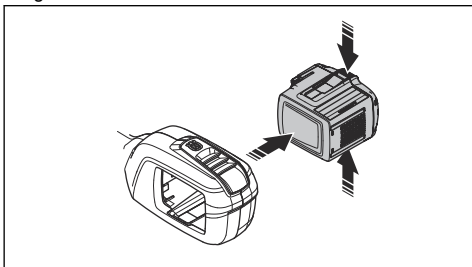

## Ścinanie drzewa

- Nigdy nie ścinać drzew na tereny nieoczyszczone.
- Podczas cięcia należy pracować w sektorze pomiędzy godziną 9 a 12.
- Zalecana maksymalna średnica drzew do cięcia to 15 cm.
- Cięcie pnia na wysokości pasa daje większe prawdopodobieństwo obalenia drzewa w żądanym kierunku.
- Cięcie przy popychającym ruchu łańcucha oraz docisku spowoduje obalenie drzewa w kierunku do tyłu w stosunku do prowadnicy.
- Cięcie przy ciągnącym ruchu łańcucha spowoduje obalenie drzewa w kierunku do przodu w stosunku do prowadnicy.
- Używać prowadnicy, aby skierować drzewo w odpowiednim kierunku opadania. W przypadku większych drzew użyć haka do gałęzi, który znajduje się za prowadnicą.
- Należy upewnić się, że drzewo upadnie przed całkowitym przecięciem pnia oraz przed przesunięciem maszyny.

## Ogólne zalecenia robocze



**OSTRZEŻENIE:** Zachować szczególną ostrożność podczas cięcia naprężonych drzew. Może powrócić do poprzedniego położenia i uderzyć operatora lub produkt, powodując obrażenia lub uszkodzenia.

- Sprawdzić tarczę tnącą.
- Wykosić otwartą przestrzeń na jednym końcu obszaru roboczego i rozpocząć pracę z tego końca.
- Pracuj systematycznie, poruszając się w tę i z powrotem w poprzek działki, tak aby szerokość pasa pracy wynosiła 4-5 m. W ten sposób wykorzystany zostaje pełny zasięg maszyny w obu kierunkach, a praca użytkownika staje się ułatwiona i urozmaicona.



- Pas pracy należy wyznaczyć tak, aby nie trzeba było pokonywać rowów i innych przeszkód w terenie. Dopasuj pas pracy również do kierunku wiatru, aby ścięte pnie opadały na tę stronę, gdzie już pracowałeś.

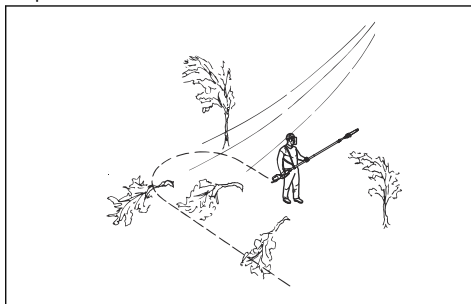

- Na terenie pochyłym należy pracować w kierunku prostopadłym do zbocza. O wiele łatwiej jest przemieszczać się w poprzek zbocza niż w górę i w dół.
- Jeżeli pnie stoją gęsto, dopasuj szybkość poruszania się do gęstości zadrzewienia.
- Jeżeli maszyna ma być używana w temperaturze poniżej 10°, należy przedtem przez co najmniej 24 godziny przechowywać ją w ogrzewanym miejscu.



## Użytkowanie produktu



**OSTRZEŻENIE:** Nie należy pozostawać bezpośrednio pod przycinaną gałęzią. Nieprzestrzeganie tej zasady może doprowadzić do obrażeń lub śmierci.

- Podczas pracy w pobliżu napowietrznych linii energetycznych należy zachować ostrożność. Należy pamiętać, że spadające gałęzie mogą spowodować zwarcie.
- Przyjąc odpowiednią postawę w stosunku do gałęzi, aby ciąć ją, jeżeli to możliwe, pod kątem 90°.

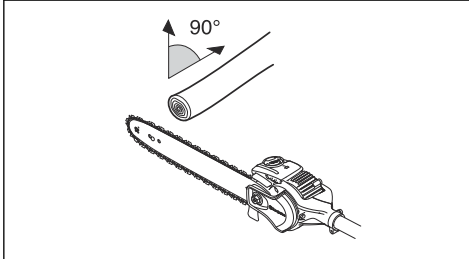

- Duże gałęzie należy ciąć po kawałku. Należy zwrócić uwagę, że spadające gałęzie po uderzeniu w podłoże mogą odbić się w kierunku użytkownika.

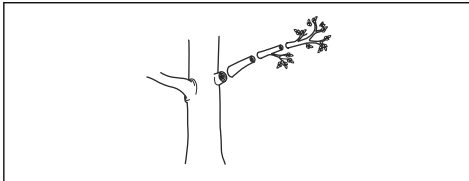

- Nigdy nie obcinaj w miejscu przynasadowego zgrubienia gałęzi, ponieważ ma to wpływ na gojenie się uszkodzeń i zwiększa ryzyko ataku grzybow

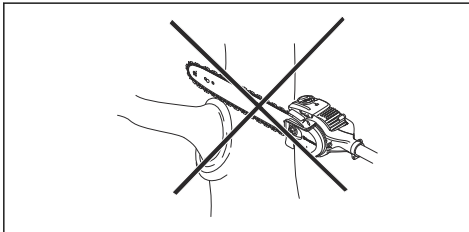

- W celu zapewnienia podparcia podczas cięcia należy użyć ogranicznika w podstawie głowicy tnącej. Pozwoli to zapobiec odbiciu osprzętu tnącego.

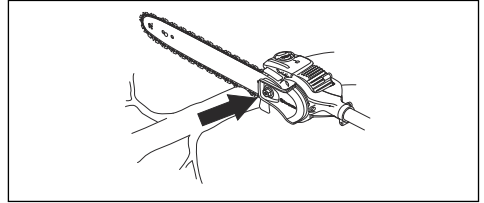

- Przed obcięciem gałęzi podetnij ją lekko od spodu. W ten sposób unikniesz uszkodzeń kory drzewa, które mogą być przyczyną trudnych do zagojenia i trwałych uszkodzeń drzewa. Rzaz nie powinien być grubszy niż 1/3 grubości gałęzi, aby pilarka się nie zakleszczyła. Osprzęt tnący należy zawsze wyjmować z rzazu w gałęzi, gdy łańcuch się obraca, gdyż zapobiega to zakleszczeniu się osprzętu tnącego w rzazie.

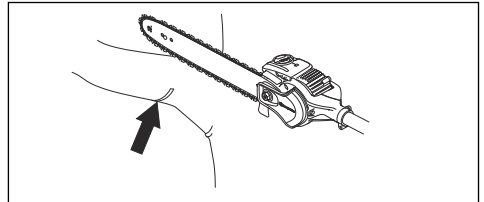

- Zadbaj o to, aby mieć stabilną postawę przy pracy i aby nie przeszkadzały ci gałęzie, kamienie ani drzewa.



**OSTRZEŻENIE:** Nigdy nie włączaj manetki gazu, nie mając pełnej kontroli nad osprzętem tnącym.

## Przegląd

### Wstęp



**OSTRZEŻENIE:** Przed przystąpieniem do konserwacji produktu zapoznać się z rozdziałem dotyczącym bezpieczeństwa.



**OSTRZEŻENIE:** Przed przystąpieniem do konserwacji produktu wyjąć akumulator.

## Plan konserwacji



**OSTRZEŻENIE:** Wyjąć akumulator przed przystąpieniem do konserwacji.

Poniżej znajduje się lista czynności konserwacyjnych, które należy wykonywać przy urządzeniu. Szczegółowe informacje można znaleźć w rozdziale poświęconym konserwacji.

| Przegląd  | Codziennie | Co tydzień | Co miesiąc |
|---|------------|------------|------------|
| Oczyszczyć zewnętrzne części produktu za pomocą suchej szmatki. Nie należy stosować wody.                       | X          |            |            |
| Upewnić się, że przyciski start/stop działają poprawnie i są sprawne.   | X          |            |            |
| Sprawdzić, czy włącznik zasilania i jego blokada działają prawidłowo pod względem bezpieczeństwa.               | X          |            |            |
| Upewnić się, że wszystkie elementy sterujące działają i nie są uszkodzone.                                      | X          |            |            |
| Uchwyty powinny być czyste i suche. Upewnić się, że na uchwytach nie ma oleju ani smaru.                        | X          |            |            |
| Upewnić się, że osłona łańcucha piły nie jest uszkodzona. Wymienić osłonę łańcucha piły, jeśli jest uszkodzona. | X          |            |            |
| Upewnić się, że wszystkie śruby i nakrętki są dokręcone.  | X          |            |            |
| Wyczyścić korek zbiornika oleju   | X          |            |            |
| Sprawdzić, czy działają przyciski uwalniające akumulator oraz czy blokują go na miejscu w produkcji.            | X          |            |            |
| Sprawdzić, czy ładowarka nie jest uszkodzona i działa prawidłowo.   | X          |            |            |
| Sprawdzić, czy akumulator nie jest uszkodzony.  | X          |            |            |
| Należy sprawdzić, czy akumulator jest naładowany.   | X          |            |            |
| Upewnić się, że ładowarka nie jest uszkodzona.  | X          |            |            |
| Sprawdzić stan wszystkich przewodów, połączeń i złączy. Upewnić się, że nie są brudne ani uszkodzone.           |            | X          |            |
| Wyczyścić osłonę łańcucha piły.   |            | X          |            |
| Sprawdzić stan zębatki napędowej łańcucha.  |            |            |            |
| Wymieniać zębatkę napędową łańcucha po okresie ok. 50 godz. pracy lub częściej w razie potrzeby.                |            | X          |            |

| Przegląd  | Codziennie   | Co tydzień | Co miesiąc |
|---|--|------------|------------|
| Sprawdzić połączenia pomiędzy akumulatorem a urządzeniem. Sprawdzić połączenie pomiędzy akumulatorem a ładowarką. |  |            | X          |
| Upewnić się, że głowica tnąca nie jest uszkodzona. Jeśli głowica pilarki jest uszkodzona, wymień ją.              | Wszystkie czynności serwisowe związane z głowicą tnącą muszą być wykonywane przez autoryzowanego dealera Husqvarna |            |            |

## Sprawdzanie akumulatora i ładowarki

1. Sprawdzić akumulator pod kątem uszkodzeń, na przykład pęknięć.
2. Sprawdzić ładowarkę pod kątem uszkodzeń, na przykład pęknięć.
3. Należy regularnie sprawdzać, czy przewód połączeniowy ładowarki akumulatora nie jest uszkodzony ani popękany.

## Konserwacja produktu

### Naprężanie łańcucha pilarki

Codziennie sprawdzać łańcuch pilarki.

1. Upewnić się, że nity i ogniwa nie są pęknięte.

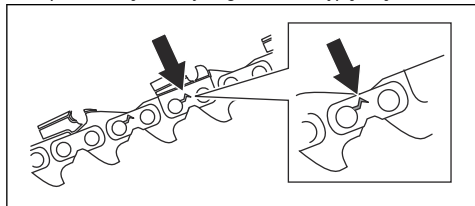

2. Sprawdzić, czy łańcuch pilarki jest sztywny.
3. Porównać łańcuch pilarki z nowym łańcuchem, aby sprawdzić, czy nity i ogniwa nie są zużyte.
4. Łańcuch tnący, który wykazuje cechy podane w powyższych punktach, należy oddać do kasacji.
5. Wymienić łańcuch pilarki, gdy długość zębów tnących wynosi 4 mm/0,16 cala.

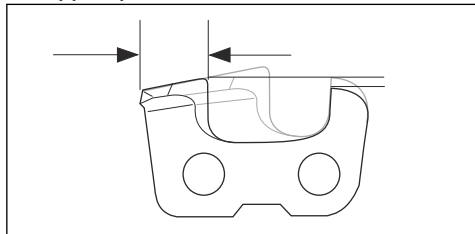

## Sprawdzanie stanu zębki napędowej łańcucha

1. Regularnie sprawdzać stopień zużycia zębki napędowej łańcucha.

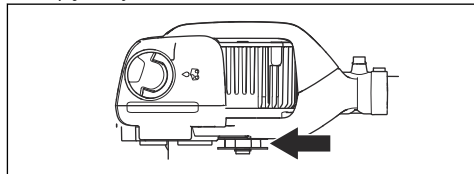

2. Wymienić zębatkę napędową łańcucha, jeśli jest zużyta i przemieszcza się na boki na osi silnika.

## Sprawdzanie prowadnicy

1. Upewnić się, że kanał oleju nie jest zablokowany. Oczyszczyć, jeśli jest to konieczne.

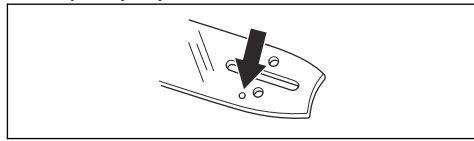

2. Sprawdzić, czy na krawędziach prowadnicy nie ma zadziorów. Usunąć zadziory przy użyciu pilnika.

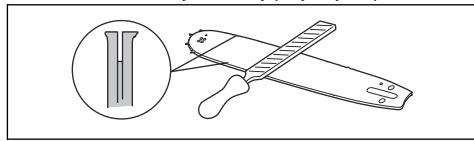

3. Oczyszczyć rowek w prowadnicy.

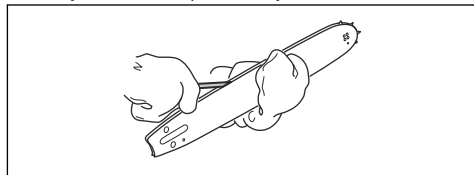

4. Sprawdzić rowek w prowadnicy pod kątem zużycia. W razie potrzeby wymienić prowadnicę.

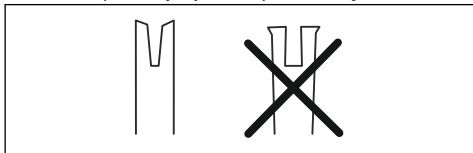

5. Sprawdzić, czy końcówka prowadnicy nie jest nierówna lub bardzo zużyta.

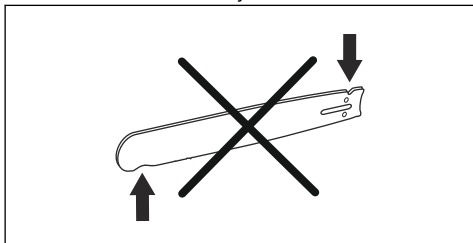

6. Sprawdzić, czy zębátka końcówki prowadnicy łatwo obraca się i czy otwór smarujący nie jest zatkany. W razie potrzeby oczyścić i nasmarować.

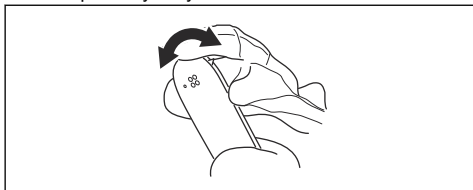

7. Codziennie obracać prowadnicę, aby przedłużyć okres jej żywotności.

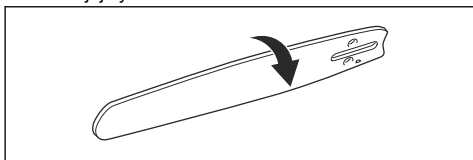

## Ostrzenie łańcucha piły

### Informacje na temat prowadnicy i łańcucha



**OSTRZEŻENIE:** W trakcie konserwacji łańcucha należy używać rękawic ochronnych. Łańcuch pilarki, który nie porusza, może również spowodować obrażenia.

Wymienić zużyty lub uszkodzoną prowadnicę lub łańcuch na elementy zalecane przez Husqvarna. Jest to konieczne, aby zachować funkcje bezpieczeństwa produktu. Patrz *Akcesoria* na stronie 83, aby zapoznać się z listą zalecanych zamiennych prowadnic oraz łańcuchów.

- Długość prowadnicy, cale/cm. Informacje o długości prowadnicy można zazwyczaj znaleźć na jej tylnym końcu.

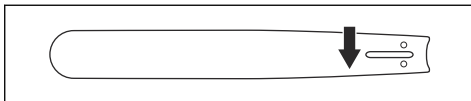

- Ilość zębów na zębátce końcówki prowadnicy (T).

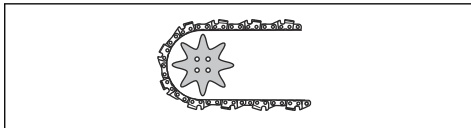

- Podziałka łańcucha, cale. Końcówka prowadnicy i zębátka napędowa łańcucha pilarki muszą być dostosowane do odległości między ogniwami prowadzącymi.

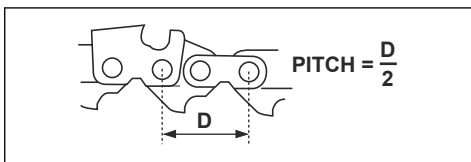

- Ilość ogniw prowadzących (szt.). Liczba ogniw prowadzących zależy od typu prowadnicy.

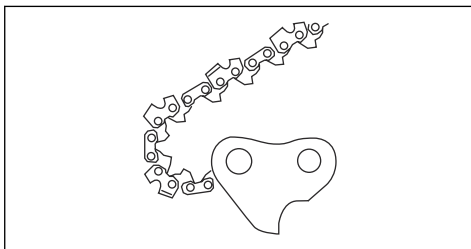

- Szerokość rowka prowadnicy, cale/mm. Szerokość rowka prowadnicy musi odpowiadać szerokości ogniw prowadzących.

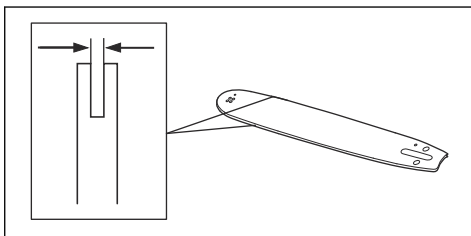

- Otwór smarujący łańcucha i otwór napinacza łańcucha. Prowadnica musi być dopasowana do urządzenia.

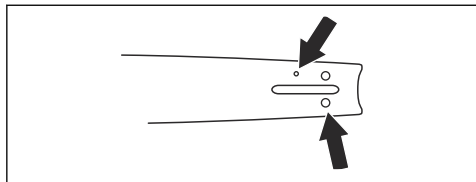

- Szerokość ogniwa prowadzącego, mm/calce.

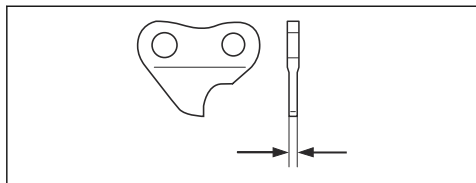

### Informacje ogólne na temat ostrzenia zębów tnących

Nie używać stępionego łańcucha piły. Jeżeli łańcuch piły jest stępiony, potrzeba więcej siły do przepchnięcia prowadnicy przez drewno. Jeżeli łańcuch piły jest bardzo stępiony, będzie spod niego wylatywał pył zamiast trocin.

Ostry łańcuch łatwo wchodzi w drewno i wylatują spod niego duże i długie wióry.

Na część tnącą łańcucha piły, czyli ogniwo tnące, składa się ząb tnący (A) oraz ogranicznik zagłębienia (B). Różnica wysokości między tymi dwoma elementami określa głębokość cięcia (ustawienie ogranicznika zagłębienia).

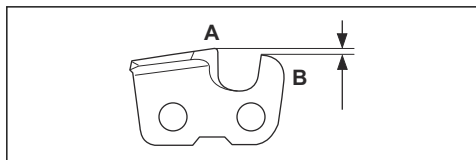

Podczas ostrzenia zęba tnącego należy zwrócić uwagę na następujące kwestie:

- Kąt zaostrenia.

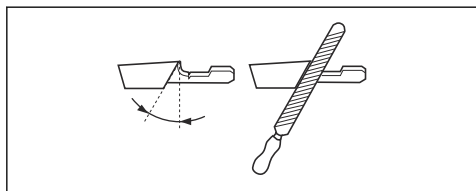

- Kąt ostrza.

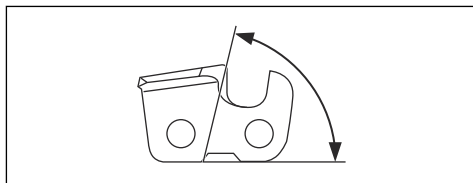

- Kąt pozycji pilnika (kąt czołowy).

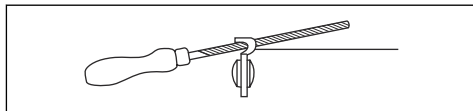

- Średnica pilnika okrągłego.

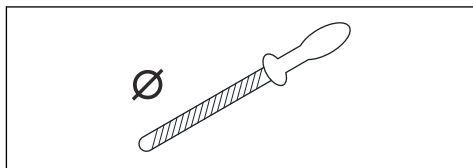

Trudno jest poprawnie naostrzyć łańcuch tnący bez odpowiedniego sprzętu. Używać zalecanego prowadnika pilnika. Pomoże to utrzymać maksymalną wydajność cięcia i zminimalizuje ryzyko odbicia.



**OSTRZEŻENIE:** Ryzyko odbicia zwiększa się znacząco w przypadku postępowanie niezgodnie z instrukcjami ostrzenia.

**Uwaga:** Patrz *Akcesoria na stronie 83*, aby uzyskać informacje na temat ostrzenia łańcucha.

### Ostrzenie zębów tnących

1. Użyć pilnika okrągłego i prowadnika pilnika, aby naostrzyć ząb tnący.

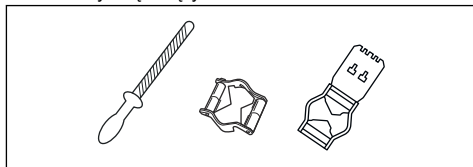

**Uwaga:** Patrz *Akcesoria na stronie 83*, aby uzyskać informacje na temat pilnika i prowadnika zalecanych dla Twojej pilarki przez firmę .

- Upewnić się, że łańcuch pilarki jest prawidłowo napięty. Łańcuch pilarki bez prawidłowego napięcia przemieszcza się na boki. Nie ułatwia to jego ostrzenia. Instrukcje można znaleźć w *Regulacja napięcia łańcucha pilarki na stronie 79*.

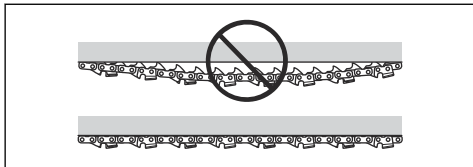

- Przesuwać pilnik od wewnętrznej strony zębów tnących na zewnątrz. Zmniejszyć nacisk przy ruchu „do siebie”.

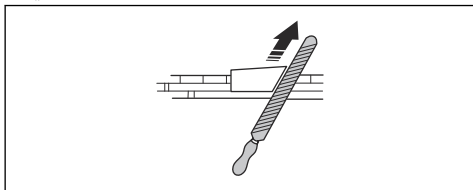

- Najpierw usunąć spilowany materiał ze wszystkich zębów po jednej stronie.
- Obrócić urządzenie i usunąć spilowany materiał z drugiej strony.
- Upewnić się, że wszystkie zęby tnące mają taką samą długość po usunięciu spilowanego materiału.
- Łańcuch pilarki jest zużyty, gdy zęby tnące mają długość 4 mm (0,16 cala). Wymienić łańcuch pilarki.

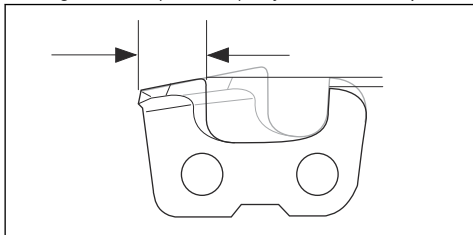

## Ogólne informacje dotyczące ustawień ogranicznika zagłębienia

Ustawienie ogranicznika zagłębienia (C) zmniejsza się podczas ostrzenia zęba tnącego (A). Aby zachować maksymalną wydajność cięcia, należy usunąć spilowany materiał z ogranicznika zagłębienia (B) w celu uzyskania zalecanego ustawienia. Patrz *Akcesoria na stronie 83*,

aby uzyskać instrukcje prawidłowego ustawienia ogranicznika zagłębienia łańcucha pilarki.

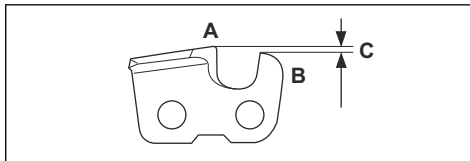

**OSTRZEŻENIE:** Zbyt duża szczelina ogranicznika zagłębienia zwiększa ryzyko odbić!

## Regulacja ustawienia ogranicznika zagłębienia

Przed regulacją ogranicznika zagłębienia lub ostrzeniem zębów tnących, patrz *Ostrzenie zębów tnących na stronie 77*, aby uzyskać instrukcję. Zalecamy regulację ogranicznika zagłębienia co trzy użycia przy okazji ostrzenia zębów tnących.

**Uwaga:** Zalecenie to ma zastosowanie tylko wtedy, gdy długość zębów tnących nie jest zbyt mała.

Zalecamy używanie naszego prowadnika pilnika z szablonem do ograniczników, by zapewnić prawidłowy wymiar szczeliny łańcucha i prawidłowy kąt ogranicznika.

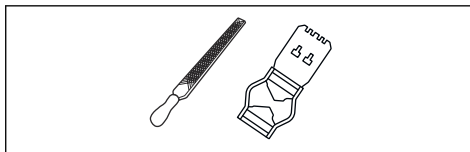

- Aby wyregulować ogranicznik zagłębienia, należy użyć płaskiego pilnika i szablonu do ograniczników zagłębienia. Należy korzystać wyłącznie z ogranicznika zagłębienia z szablonem do ograniczników, by zapewnić prawidłowy wymiar szczeliny łańcucha i prawidłowy kąt ogranicznika.
- Umieścić szablon na łańcuchu.

**Uwaga:** Patrz zestaw szablonu ogranicznika zagłębienia, aby uzyskać więcej informacji na temat korzystania z narzędzia.

- Użyć płaskiego pilnika, aby usunąć część ogranicznika zagłębienia, wystającą przez szablon do ograniczników zagłębienia.

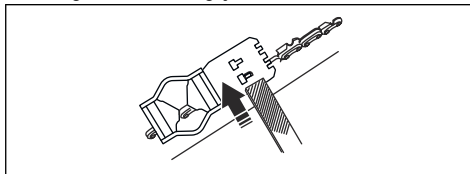

**Uwaga:** Szczelina łańcucha jest prawidłowa, gdy podczas wykonywania ruchów pilnikiem w szablonie nie występuje opór.

## Regulacja napięcia łańcucha pilarki



**OSTRZEŻENIE:** Nieprawidłowe napięcie łańcucha pilarki może doprowadzić do jego obluźnienia na prowadnicy, co grozi odniesieniem poważnych obrażeń lub śmiercią.

Podczas używania piły jej łańcuch się wydłuża. Należy regularnie regulować łańcuch piły.

1. Poluzować nakrętkę prowadnicy mocującą osłonę sprzęgła/hamulca łańcucha. Użyć klucza.

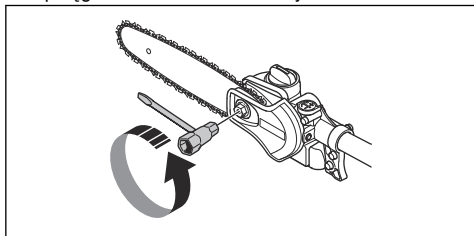

2. Ręcznie dokręcić nakrętki prowadnicy do oporu.
3. Unieść przednią część prowadnicy i obracać śrubę napinacza. Użyć klucza.

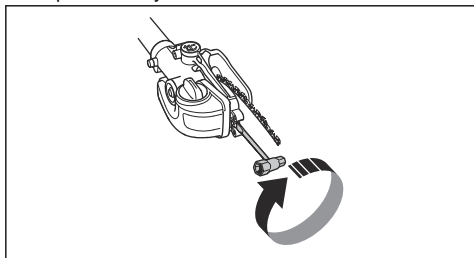

4. Naprężać łańcuch piły, aż będzie ściśle przylegał do prowadnicy, ale nie za mocno, aby mógł się z łatwością poruszać.
5. Dokręcić nakrętki prowadnicy za pomocą klucza, jednocześnie unosząc przednią część prowadnicy.

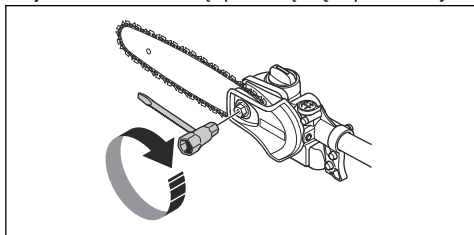

6. Sprawdzić, czy można łatwo przesunąć ręką łańcuch po prowadnicy i czy ściśle do niej przylega.

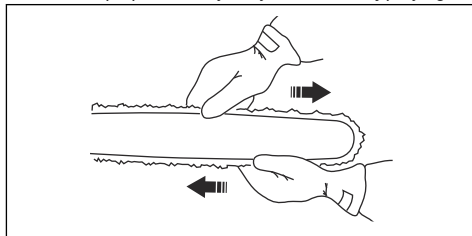

## Smarowanie osprzętu tnącego

### Olaj do smarowania łańcucha



**OSTRZEŻENIE:** Niewystarczające smarowanie osprzętu tnącego może spowodować pęknięcie łańcucha i być przyczyną poważnych obrażeń, nawet zagrażających życiu.

- Olaj do smarowania łańcucha powinien charakteryzować się odpowiednią lepkością oraz dobrą płynnością zarówno podczas upalnego lata, jak i mroźnej zimy.
- Jako producenci pilarek opracowaliśmy wysokiej jakości olej roślinny do łańcucha ulegający całkowitemu rozkładowi biologicznemu. Zalecamy korzystanie z tego oleju w celu wydłużenia okresu użytkowania łańcucha oraz ochrony środowiska.
- Gdy nasz olej nie jest dostępny, zalecamy stosowanie zwykłego oleju do łańcuchów.
- W obszarach, w których olej specjalnie przeznaczony do smarowania łańcuchów tnących jest niedostępny, można użyć standardowego oleju przekładniowego EP 90.
- **Nie wolno stosować olejów przepracowanych.** Jest to niebezpieczne dla operatora, urządzenia i środowiska.

### Sprawdzanie smarowania łańcucha

1. Smarowanie łańcucha sprawdzaj przy każdym tankowaniu. Skierować końcówkę prowadnicy na jasną powierzchnię z odległości ok. 20 cm (8 cali). Po ustawieniu i utrzymywaniu obrotów na poziomie ok. 75% przez 1 min na jasnej powierzchni powinna być widoczna wyraźna smuga oleju.

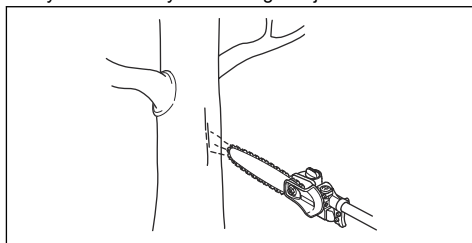

### Sprawdzanie przyczyny braku smarowania

1. Sprawdzić, czy kanał olejowy prowadnicy nie jest zatkany. W razie potrzeby oczyścić go.

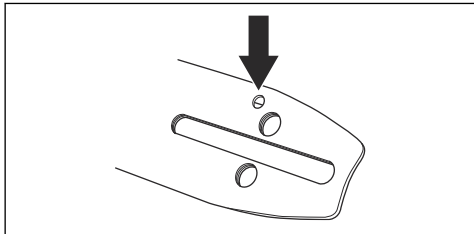

2. Sprawdzić, czy kanał olejowy prowadnicy nie jest zatkany. W razie potrzeby oczyścić go.
3. Sprawdzić, czy zębatka prowadnicy obraca się swobodnie. Jeśli po wykonaniu w/w czynności układ smarowania łańcucha nadal nie funkcjonuje, należy zwrócić się do warsztatu obsługi technicznej.

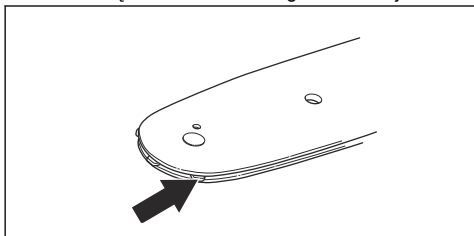

### Sprawdzanie stanu zębatki napędowej łańcucha

1. Zdjąć nakrętkę prowadnicy i wymontować osłonę sprzęgła.

2. Zdjąć osłonę sprzęgła (B).
3. Zdemontować zacisk podkładki (C).
4. Zdejmij pierścieni osadcy (D).
5. Zdemontować zębatkę napędową łańcucha (E).

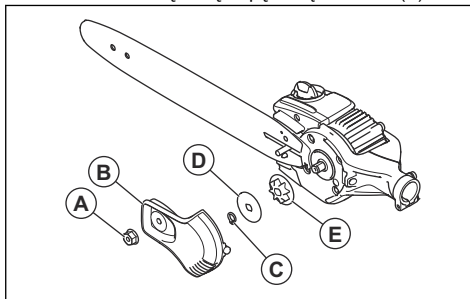

6. Założyć nowy pasek napędowy.

### Czyszczenie produktu, akumulatora i ładowarki

1. Po użyciu wyczyścić produkt za pomocą suchej szmatki.
2. Wyczyścić akumulator i ładowarkę suchą szmatką. Akumulator i zaciski należy utrzymywać w czystości.
3. Przed użyciem upewnić się, że styki akumulatora i ładowarka są czyste.
4. Wyczyścić szczotką odpowietrznik zbiornika oleju.
5. Wyczyścić szczotką powierzchnię wewnętrzną pokrywy ochronnej.

## Rozwiązywanie problemów

### Klawiatura

| Problem                              | Możliwe usterki   | Możliwe rozwiązanie  |
|--------------------------------------|---|--|
| Miga zielona dioda LED uruchomienia. | Niskie napięcie akumulatora.                                | Naładować akumulator.  |
| Miga czerwona dioda LED usterki      | Przeciążenie.   | Osprzęt tnący jest zablokowany. Wyłączyć urządzenie. Wyjmij akumulator. Oczyścić osprzęt tnący z niepożądanego materiału. Poluzować łańcuch. |
|                                      | Nieprawidłowa temperatura.                                  | Pozwolić, aby urządzenie ostygło.  |
|                                      | Należy jednocześnie nacisnąć manetkę mocy i przycisk start. | Zwolnić manetkę mocy i nacisnąć przycisk start.  |
| Produkt się nie uruchamia.           | Zabrudzone złącza akumulatora.                              | Wyczyścić złącza baterii strumieniem sprężonego powietrza lub miękkim pędzlem.   |



| Problem                                | Możliwe usterki                | Możliwe rozwiązanie                |
|--|--------------------------------|------------------------------------|
| Zapala się czerwona dioda LED usterki. | Wymagany jest serwis produktu. | Zwrócić się do punktu serwisowego. |

## Akumulator

| Wyświetlacz LED                         | Możliwe usterki                            | Możliwe działania  |
|---|--|--|
| Miga zielona dioda LED aktywacji        | Niskie napięcie akumulatora.               | Naładować akumulator.  |
| Miga dioda LED błędu                    | Akumulator jest rozładowany.               | Naładować akumulator.  |
|   | Nieprawidłowa temperatura.                 | Akumulator można używać w zakresie temperatur od -10°C (14°F) do 40°C (104°F). |
| Dioda LED błędu świeci światłem ciągłym | Zbyt wysoka różnica między ogniwami (1 V). | Skontaktować się ze swoim punktem serwisowym.                                  |

## Ładowarka

| Problem                                | Możliwe usterki            | Możliwe rozwiązanie   |
|--|----------------------------|---|
| Miga czerwona dioda LED usterki        | Nieprawidłowa temperatura. | Akumulator można użytkować w zakresie temperatur od 5°C (41°F) do 40°C (104°F). |
| Zapala się czerwona dioda LED usterki. |                            | Zwrócić się do punktu serwisowego.  |

## Transport, przechowywanie i utylizacja

### Transport i przechowywanie

**Uwaga:** Wahań temperatury mogą prowadzić do powstania ciśnienia w zbiorniku oleju, co dalej może prowadzić do przejściowych wycieków oleju. Postępować zgodnie z instrukcjami dotyczącymi przechowywania.

- **Oczyszczyć produkt i opróżnić zbiornik oleju przed odłożeniem produktu w celu przechowywania.**
- **Należy przechowywać produkt w pozycji poziomej lub powiesić z przewodniczką skierowaną w dół.**
- **Nie przechowywać produktu w pozycji wiszącej z przewodniczką skierowaną w górę.**
- Dołączone akumulatory litowo-jonowe są zgodne z przepisami dotyczącymi towarów niebezpiecznych.
- Należy przestrzegać specjalnych zaleceń podanych na opakowaniu i etykietach, dotyczących transportu komercyjnego, w tym także usług transportowych świadczonych przez strony trzecie i spedytorów.
- Przed wysłaniem produktu należy porozmawiać z osobą przeszkoloną w zakresie materiałów niebezpiecznych. Przestrzegać wszystkich przepisów krajowych, które mają zastosowanie.
- Podczas umieszczania akumulatora w opakowaniu zabezpieczyć otwarte zaciski taśmą. Zapakować akumulator w taki sposób, aby ściśle przylegał do opakowania, co zapobiegnie jego przemieszczaniu.
- Wyjąć akumulator na czas przechowywania lub transportu.
- Położyć akumulator i ładowarkę w miejscu suchym i wolnym od wilgoci oraz nienarażonym na mróz.
- Nie przechowywać akumulatora w miejscu, gdzie może występować prąd statyczny. Nie przechowywać akumulatora w metalowym pojemniku.

- Przechowywać akumulator w miejscu, w którym temperatura wynosi od 5°C do 25°C, z dala od bezpośredniego działania promieni słonecznych.
- Przechowywać ładowarkę w miejscu, w którym temperatura wynosi od 5°C do 45°C, z dala od bezpośredniego działania promieni słonecznych.
- Naładować akumulator od 30% do 50% przed dłuższym okresem jego przechowywania.
- Przechowywać ładowarkę w zamkniętym i suchym miejscu.
- Przechowywać akumulator z dala od ładowarki. Nie wolno pozwalać dzieciom ani innym osobom postronnym na dotykaniu sprzętu. Przechowywać sprzęt w miejscu, które można zamknąć.
- Użyć osłony transportowej na produkcie, aby zapobiec obrażeniom lub uszkodzeniu urządzenia podczas transportu i przechowywania.
- Przymocować bezpiecznie produkt podczas transportu.

## Usuwanie akumulatora, ładowarki i produktu

Poniższy symbol oznacza, że produkt nie stanowi odpadu gospodarczego. Należy poddawać go recyklingowi w punkcie zbiórki sprzętu elektrycznego i elektronicznego. Pomaga to chronić środowisko i ludzi.

W celu uzyskania dodatkowych informacji należy skonsultować się z władzami lokalnymi, przedsiębiorstwem gospodarki komunalnej albo punktem sprzedaży.

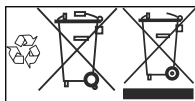

**Uwaga:** symbol widoczny jest na urządzeniu lub opakowaniu produktu.

## Dane techniczne

### Dane techniczne

|  |                          |
|--|--------------------------|
|  | <b>530iPX</b>            |
| <b>Silnik</b>  |                          |
| Typ silnika  | BLDC (bezsztotkowy) 36 V |
| Prędkość łańcucha, m/s   | 20                       |
| Pojemność zbiornika paliwa, l/cm <sup>3</sup>  | 0,15/150                 |
| <b>Waga</b>  |                          |
| Ciężar bez akumulatora (kg)  | 3,1                      |
| <b>Poziom ochrony przed wodą</b>   |                          |
| IPX4 <sup>7</sup>  | Tak                      |
| <b>Emisje hałasu</b>   |                          |
| Zmierzony poziom mocy akustycznej, w dB(A)   | 100                      |
| Poziom głośności, gwarantowana moc akustyczna dB(A)  | 101                      |
| <b>Poziomy głośności<sup>8</sup></b>   |                          |
| Poziom ciśnienia akustycznego równoważny temu, na który narażony jest użytkownik maszyny, mierzony zgodnie z normami: EN ISO 22868, db(A), min./maks.: | 96                       |

<sup>7</sup> Akumulatorowe urządzenia ręczne firmy Husqvarna oznaczone symbolem IPX4 spełniają te wymagania na poziomie zatwierdzenia produktu

<sup>8</sup> Odnotowane dane dotyczące równoważnego ciśnienia akustycznego urządzenia wykazują typowe rozproszenie statystyczne (odchylenie standardowe) w wysokości 1 dB(A).

|  |         |
|--|---------|
|  | 530iPX  |
| <b>Poziomy wibracji<sup>9</sup></b>  |         |
| Poziomy drgań uchwytów mierzone zgodnie z normą ISO 22867, m/s <sup>2</sup> W zestawie z pilarką, lewa/prawa | 1,2/2,6 |

## Akcesoria

### Zatwierdzone akumulatory

Do tego produktu należy używać tylko oryginalnych akumulatorów BLI.

### Ładowarki akumulatorów zatwierdzone dla urządzenia

| Ładowarka            | QC330   | QC500   |
|----------------------|---------|---------|
| Napięcie sieciowe, V | 100–240 | 100-240 |
| Częstotliwość, Hz    | 50-60   | 50-60   |
| Moc, W               | 330     | 500     |

### Kombinacje prowadnicy i łańcucha

Niżej podane zestawy posiadają homologacje zgodnie z normami CE.







| Prowadnica    |                 |                     | Łańcuch       |                                     |                  |
|---------------|-----------------|---------------------|---------------|-------------------------------------|------------------|
| Długość, cale | Podziałka, cale | Szerokość rowka, mm | Typ           | Długość, ogniwa prowadzące (liczba) | Przeciwdobiciowy |
| 10            | 3/8             | 1,3                 | Husqvarna H37 | 40                                  | Tak              |

### Ostrzenie łańcucha tnącego i szablony

Używać zalecanego prowadnika pilnika, aby uzyskać odpowiednie kąty ostrzenia. W celu naostrzenia łańcucha tnącego zaleca się stosowanie wyłącznie prowadnika pilnika firmy .

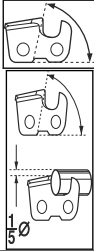
W przypadku wątpliwości, jaki łańcuch jest założony na posiadanym urządzeniu, należy zwrócić się do punktu serwisowego.

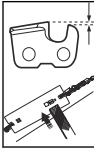
<sup>9</sup> Odnotowane dane dotyczące równoważnego poziomu wibracji wykazują typowe rozproszenie statystyczne (odchylenie standardowe) w wysokości 2 m/s<sup>2</sup>.

|  |  |   |   |   |  |   |  |
|--|--|---|---|---|--|---|--|
|  | <br>mm (cale) |  |  |  | <br>mm (cale) |  |  |
| 37   | 4,0/5/32   | 80°   | 30°   | 0°  | 0,65/0,025   | 5056981-03  | 5806875-01   |

---

# Deklaracja zgodności WE

---

## Deklaracja zgodności WE

**Husqvarna AB**, SE-561 82 Huskvarna, Szwecja, tel.: +46-36-146500, niniejszym zapewniam, że pilarki podkrzesywalki **Husqvarna 530iPX**, począwszy od maszyn z numerem seryjnym 2018 (rok produkcji jest podany przed numerem seryjnym na tabliczce znamionowej), są zgodne z przepisami zawartymi w DYREKTYWIE RADY:

- dyrektywie maszynowej **2006/42/WE** z 17 maja 2006 r.
- z 26 lutego 2014, „dotyczącej kompatybilności elektromagnetycznej” **2014/30/EU**
- dyrektywie dotyczącej ograniczenia użycia określonych substancji niebezpiecznych **2011/65/UE** z 8 czerwca 2011 r.

Zostały zastosowane następujące normy:

**EN 60745-1:2009 + A11:2010, EN ISO 11680-1:2011, EN 55014-1:2006, +A1:2009, EN 61000-6-2:2005, EN 50581:2012**

Jednostka notyfikowana (0404): RISE SMP, Svensk Maskinprovning AB, Box 7035, SE-750 07, Uppsala, Szwecja, przeprowadziła badanie typu EC zgodnie z wymogami określonymi w dyrektywie maszynowej (2006/42/EC) artykuł 12, punkt 3b. Świadectwa przeprowadzenia badania typu WE noszą numery:

**0404/19/2529.**

Huskvarna, 11. 4. 2019



Pär Martinsson, dyrektor ds. rozwoju (autoryzowany przedstawiciel Husqvarna AB oraz osoba odpowiedzialna za dokumentację techniczną)

## Obsah

|                 |     |   |     |
|-----------------|-----|---|-----|
| Úvod.....       | 86  | Riešenie problémov.....                 | 108 |
| Bezpečnosť..... | 88  | Preprava, skladovanie a likvidácia..... | 109 |
| Montáž.....     | 96  | Technické údaje.....                    | 110 |
| Prevádzka.....  | 98  | Príslušenstvo.....                      | 110 |
| Údržba.....     | 101 | ES vyhlásenie o zhode.....              | 112 |

## Úvod

### Popis výrobku

Husqvarna 530iPX je akumulátorový orezávač stromov s elektrickým motorom.

### Plánované použitie

Tento produkt je určený na lesné prerezávanie a pílenie konárov a vetvičiek.

### Prehľad výrobku

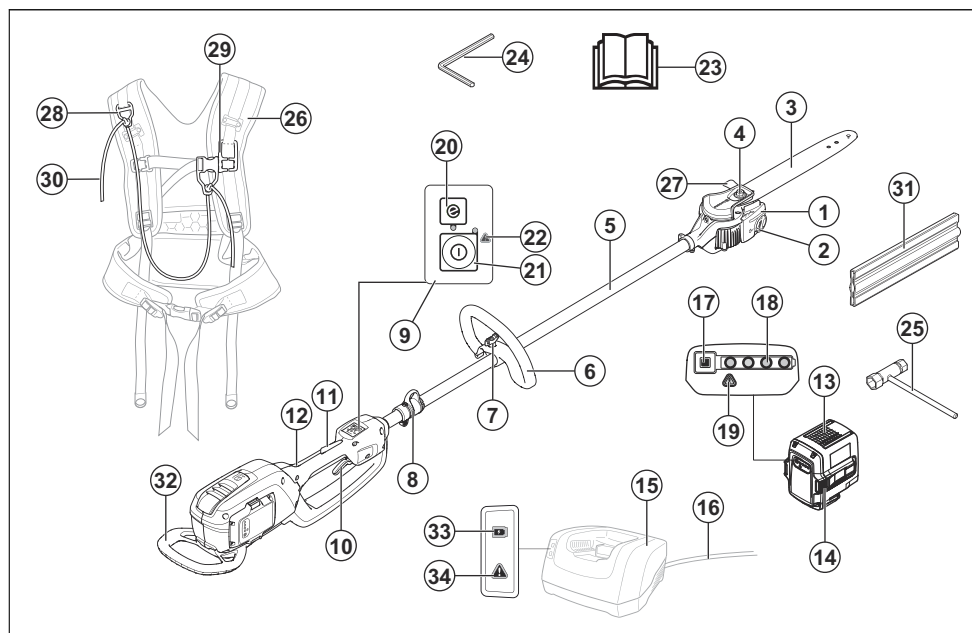

1. Hlava píly
2. Nádrž na olej na mazanie reťaze
3. Vodiaca lišta
4. Matica na lište
5. Hriadeľ
6. Madlové držadlo

7. Nastavenie rukoväti
8. Podporný hák popruhu
9. Klávesnica
10. Páčka vypínača
11. Blokovanie páčky vypínača
12. Zadná rukoväť

13. Batéria (príslušenstvo)
14. Tlačidlá na uvoľnenie batérie
15. Nabíjačka batérie (príslušenstvo)
16. Flexibilný kábel
17. Tlačidlo indikátora batérie
18. Stav batérie
19. Výstražný indikátor
20. Tlačidlo SavE
21. Štartovacie/vypínacie tlačidlo
22. Výstražný indikátor
23. Návod na obsluhu
24. 4 mm šesťhranný kľúč
25. Kombinovaný kľúč
26. Popruh (príslušenstvo)
27. Háč na vetvy
28. Oko náramenného popruhu
29. Oko hrudného popruhu
30. Elastický popruh
31. Transportný kryt
32. Protinárazový chránič
33. Indikátor napájania
34. Výstražný indikátor

Používajte schválené chrániče sluchu.  
Používajte schválené chrániče očí.



Používajte schválené ochranné rukavice.



Používajte odolné protišmykové topánky.



Šípky ukazujú obmedzenie polohy rukoväti.

**IPX4** S ochranou proti špliechajúcej vode.

 Jednosmerný prúd.



Všetky časti tela udržiavajte mimo horúcich plôch.



Plnenie olejom na mazanie reťaze a nastavenie mazania.



Prevádzkový cyklus rezného zariadenia, čas prevádzky/čas nečinnosti.



Tento produkt alebo balenie nemožno zlikvidovať spolu s komunálnym odpadom. Výrobok a balenie sa musia odovzdať do správnej recyklačnej stanice na recykláciu elektrických a elektronických zariadení. (Uplatňuje sa iba na Európu)

## Symbole na výrobku



**UPOZORNENIE!** Tento výrobok je nebezpečný. V prípade neopatrného a nesprávneho použitia výrobku môže dôjsť k zraneniu alebo usmrtieniu obsluhy alebo osôb v okolí. V záujme predchádzania zraneniam obsluhy a osôb v okolí si prečítajte a dodržiavajte všetky bezpečnostné pokyny v návode na obsluhu. Skôr než začnete stroj používať, pozorne si prečítajte návod na obsluhu a presvedčíte sa, že ste porozumeli jeho obsahu.



V miestach, kde na vás niečo môže spadnúť, používajte ochrannú prilbu.

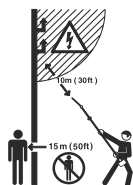

Tento výrobok nie je elektricky izolovaný. Ak sa výrobok dotkne alebo sa dostane do blízkosti elektrických vedení vysokého napätia, môže dôjsť k úmrtiu alebo vážnemu poraneniu. Iskrením môže elektrina preskočiť z jedného miesta na druhé. Čím väčšie je elektrické napätie, tým väčšia je vzdialenosť, na ktorú môže elektrina preskočiť. Elektrinu môžu tiež viesť konáre a iné predmety, najmä ak sú mokré. Vždy dodržiavajte odstup aspoň 10 metrov medzi strojom a vedením vysokého napätia a/alebo všetkých predmetov, ktoré sa ho dotýkajú. Ak musíte pracovať vo vzdialenosti, ktorá je menšia než bezpečná hranica, vždy zavolajte spoločnosť zodpovednú za správu vedenia, aby pred začatím práce vypili prúd.

Používateľ výrobku musí počas jeho používania zaisťiť, aby sa k výrobku do vzdialenosti menšej ako 15 metrov nepriblížili žiadne osoby ani zvieratá.

yyyywwxxxx

Na výkonovom štítku je uvedené výrobné číslo. **yyyy** je rok výroby, **ww** je týždeň výroby a **xxxx** je poradové číslo.



Nabíjačku batérie používajte a skladuje len v interiéri.



Dvojitá izolácia.



Tento výrobok je v súlade s príslušnými smernicami ES.

**Poznámka:** Ostatné symboly/emblémy na výrobku odkazujú na zvláštne požiadavky certifikácie pre určitý trh.

## Symbole na batérii a/alebo na nabíjačke batérií



Tento výrobok recyklujte v recyklačnej stanici určenej pre elektrické a elektronické zariadenia. (Uplatňuje sa iba na Európu)



Transformátor odolný voči poruchám.

## Bezpečnosť

### Bezpečnostné definície

Výstrahy, upozornenia a poznámky slúžia na zdôraznenie mimoriadne dôležitých častí návodu.



**VÝSTRAHA:** Používa sa, ak pre obsluhu alebo osoby v okolí existuje nebezpečenstvo poranenia alebo smrti v prípade nedodržania pokynov v návode.



**VAROVANIE:** Používa sa, ak hrozí nebezpečenstvo poškodenia produktu, iných materiálov alebo okolitej oblasti v prípade nedodržania pokynov v návode.

**Poznámka:** Používa sa na poskytnutie informácií nad rámec nevyhnutných informácií v danej situácii.

### Všeobecné bezpečnostné upozornenie pre elektrické nástroje



**VÝSTRAHA:** Prečítajte si všetky bezpečnostné upozornenia a pokyny. Nedodržanie týchto výstrah a pokynov môže

spôsobiť zásah elektrickým prúdom, požiar a/alebo ťažké zranenia.

**Poznámka: Uchovajte si všetky upozornenia a pokyny pre budúce použitie.** Výraz „elektrický nástroj“ v upozorneniach označuje elektrický nástroj napájaný z elektrickej siete (s káblom) alebo napájaný z akumulátora (bez kábla).

### Bezpečnosť na pracovisku

- **Udržiavajte pracovisko v čistote a dobre osvetlené.** Neporiadok alebo nedostatočné osvetlenie spôsobujú nehody.
- **Nepoužívajte elektrické nástroje vo výbušnom ovzduší, napríklad v prítomnosti horľavých kvapalín, plynov alebo prachu.** Elektrické nástroje vytvárajú iskry, ktoré môžu vznietiť prach alebo výpary.
- **Pri používaní elektrického nástroja zabráňte deťom a okoloidúcim, aby sa zdržiavali vo vašej blízkosti.** Rušivé podnety môžu spôsobiť stratu kontroly.

### Elektrická bezpečnosť

- **Parametre elektrických nástrojov sa musia zhodovať s parametrami napájacej zásuvky. Nikdy a žiadnym spôsobom nemodifikujte elektrickú zástrčku.**



**S uzemnenými elektrickými nástrojmi nepoužívajte žiadne adaptérové zástrčky.** Nemodifikované zástrčky a vhodné zásuvky znižujú riziko úrazu elektrickým prúdom.

- **Zabráňte telesnému kontaktu s uzemnenými plochami, napríklad s potrubím, radiátormi, sporákmi a chladničkami.** Ak je vaše telo uzemnené, riziko úrazu elektrickým prúdom je zvýšené.
- **Nevystavujte elektrické nástroje dažďu alebo vlhkým podmienkam.** Ak sa do elektrického nástroja dostane voda, zvyšuje sa nebezpečenstvo úrazu elektrickým prúdom.
- **Nepoužívajte kábel nesprávnym spôsobom. Kábel nikdy nepoužívajte na prenášanie, ťahanie alebo odhájanie elektrického nástroja. Chráňte šnúru pred horľavosťou, olejom, ostrými hranami alebo pohybujúcimi sa dielcami.** Poškodené alebo zamotané káble zvyšujú riziko úrazu elektrickým prúdom.
- **Pri používaní elektrického nástroja vonku používajte predĺžovací kábel vhodný na vonkajšie použitie.** Používanie predĺžovacej šnúry určenej do vonkajšieho prostredia znižuje riziko úrazu elektrickým prúdom.
- **Ak je nevyhnutné použiť elektrický nástroj vo vlhkom prostredí, na napájanie nástroja použite vedenie vybavené prúdovým chráničom (RCD).** Použitie prúdového chrániča znižuje riziko úrazu elektrickým prúdom.

## Osobná bezpečnosť

- **Buďte pozorní, sledujte, čo robíte, a pri používaní elektrického nástroja postupujte rozumne. Nepoužívajte elektrický nástroj, keď ste unavení alebo pod vplyvom drog, alkoholu alebo liekov.** Chvilka nepozornosti pri používaní elektrických nástrojov môže spôsobiť vážny úraz.
- **Používajte osobné ochranné pomôcky. Vždy noste ochranné prostriedky očí.** Ochranné vybavenie, ako sú napríklad masky proti prachu, bezpečnostné topánky s protišmykovou podrážkou, prilby alebo chrániče sluchu použité vo vhodných prípadoch znižujú počet osobných poranení.
- **Zabráňte neúmyselnému spusteniu zariadenia. Pred pripojením k elektrickej sieti alebo batérii, zdvihnutím alebo prenášaním nástroja overte, či je vypínač vo vypnutej polohe.** Prenášanie elektrických nástrojov s prstom na vypínači alebo pripojenie napájania k nástrojom, ktoré majú vypínač zapnutý, zvyšuje riziko nehôd.
- **Pred zapnutím elektrického nástroja vyberte nastavovací kľúč alebo kľúč na matice.** Kľúč nasadený na otáčajúcu sa časť elektrického nástroja môže spôsobiť úraz.
- **Nenaťahujte sa príliš ďaleko. Vždy si udržiavajte rovnováhu a správny postoj.** To umožňuje lepšie ovládanie elektrického nástroja v neočakávaných situáciách.
- **Vhodne sa oblečte. Nenoste voľné oblečenie alebo šperky. Udržujte svoje vlasy a oblečenie mimo**

**dosahu pohyblivých častí.** Voľné oblečenie, šperky alebo dlhé vlasy sa môžu zachytiť v pohyblivých častiach.

- **Ak je možné pripojiť zariadenia na odsávanie a zber prachu, overte, či sú tieto zariadenia pripojené a či sa správne používajú.** Používanie zberača prachu môže obmedziť nebezpečenstvá týkajúce sa prachu.
- **Nedovoľte, aby vás skúsenosti získané častým používaním nástrojov uspokojili, a ignorovali by ste bezpečnostné pravidlá pri používaní nástroja.** Neopatrné konanie môže v zlomku sekundy spôsobiť vážne poranenie.
- **Emisia vibrácií počas používania elektrického nástroja sa môže líšiť od deklarovanej celkovej hodnoty v závislosti od spôsobu, akým je elektrický nástroj použitý.** Operátori sú povinní identifikovať a prijať opatrenia pre zaistenie vlastnej bezpečnosti, ktoré sú založené na odhade podmienok pri danom použití nástroja (pritom je potrebné vziať do úvahy všetky časti prevádzkového cyklu, ako napríklad čas, keď je zariadenie vypnuté, čas, keď je zariadenie v pohotovostnom stave a čas, keď je zariadenie spustené).

## Používanie a starostlivosť o elektrické náradie

- **Nepoužívajte elektrický nástroj násilím. Používajte správny elektrický nástroj na dané použitie.** Správny elektrický nástroj vykoná prácu lepšie a bezpečnejšie pri rýchlosti, na akú je určený.
- **Nepoužívajte elektrický nástroj, ak sa nedá zapnúť a vypnúť vypínačom.** Akýkoľvek elektrický nástroj, ktorý sa nedá ovládať vypínačom, je nebezpečný a musí sa opraviť.
- **Pred akýmkoľvek nastavením, výmenou príslušenstva alebo skladovaním elektrického nástroja odpojte zástrčku od zdroja napájania a/alebo akumulátor od elektrického nástroja.** Takéto preventívne bezpečnostné opatrenia znižujú riziko náhodného spustenia elektrického nástroja.
- **Nepoužívané elektrické nástroje udržiavajte mimo dosahu detí a nedovoľte osobám, ktoré nepoznajú elektrické nástroje alebo tieto pokyny, aby elektrický nástroj používali.** Elektrické nástroje sú nebezpečné v rukách nesúhlasných používateľov.
- **Vykonávajúce údržbu elektrických nástrojov. Skontrolujte vychýlenie alebo ohnutie pohyblivých častí, nalomenie častí alebo akékoľvek iné poškodenie, ktoré môže ovplyvniť prevádzku elektrického nástroja. Ak je elektrický nástroj poškodený, dajte ho pred použitím opraviť.** Mnoho nehôd je spôsobených nedostatočne udržiavanými elektrickými nástrojmi.
- **Rezacie nástroje udržiavajte nabrúsené a v čistote.** Správne udržiavané rezacie nástroje s ostrými hranami sú menej náchylné na ohnutie a ľahšie sa ovládajú.
- **Používajte elektrický nástroj, príslušenstvo a diely nástroja atď. v súlade s týmito pokynmi, pričom vezmite do úvahy pracovné podmienky a typ vykonávanej práce.** Používanie elektrického náradia

na iné ako určené účely môže vyvolať nebezpečnú situáciu.

## Používanie nástroja napájaného akumulátorom a starostlivosť oň

- **Nabíjajte iba pomocou nabíjačky špecifikovanej výrobcom.** Nabíjačka, ktorá je vhodná pre jeden typ akumulátora, môže pri použití s iným akumulátorom predstavovať nebezpečenstvo požiaru.
- **Elektrické nástroje používajte iba so špecificky označenými akumulátormi.** Pri použití akéhokolvek iného akumulátora môže hroziť nebezpečenstvo poranenia a požiaru.
- **Keď sa akumulátor nepoužíva, udržiajte ho mimo dosahu kovových predmetov, ako sú spony na papier, mince, kľúče, klince, skrutky alebo iné drobné kovové predmety, ktoré môžu vytvoriť spoj medzi svorkami.** Skratovanie svoriek akumulátora môže spôsobiť popáleniny alebo požiar.
- **Pri neopatrnom zaobchádzaní môže z akumulátora uniknúť tekutina. Nedotýkajte sa jej. V prípade náhodného kontaktu umyte postihnuté miesto vodou. Ak sa dostane kvapalina z akumulátora do očí, vyhľadajte aj lekársku pomoc.** Kvapalina vystrekujúca z batérie môže spôsobiť podráždenie alebo popáleniny.

## Service

- **Elektrické náradie zverte do opravy iba kvalifikovanému odborníkovi a používajte iba originálne náhradné súčiastky.** Tým sa zaistí zachovanie bezpečnosti elektrického nástroja.

## Bezpečnostné upozornenia pre orezávač stromov – bezpečnosť osôb

- **Keď je orezávač stromov spustený, nepribližujte sa žiadnou časťou tela do blízkosti reťaze píly. Pred spustením orezávača stromov skontrolujte, či sa reťaz píly ničoho nedotýka.** Chvíľa nepozornosti pri používaní orezávača stromov môže spôsobiť zachytenie oblečenia alebo tela reťazou píly.
- **Orezávač stromov držte vždy s pravou rukou na zadnej rukoväti a ľavou rukou na prednej rukoväti.** Držanie motorovej píly s opačným usporiadaním rúk zvyšuje riziko poranenia a nemalo by sa nikdy používať.
- **Orezávač stromov držte iba za izolovanú časť určenú na držanie, pretože reťaz sa môže dostať do kontaktu so skrytými káblami alebo s vlastným káblom.** Reťaze píly, ktoré sa dostanú do kontaktu s vodičom pod napätím, môžu uviesť pod napätie nechránené kovové časti orezávača stromov a môžu používateľovi spôsobiť úraz elektrickým prúdom.
- **Noste chrániče očí. Odporúča sa ďalšie ochranné vybavenie na ochranu sluchu, hlavy, rúk, nôh a chodidiel.** Vhodné ochranné vybavenie obmedzí zranenia spôsobené lietajúcimi úlomkami alebo náhodným kontaktom s reťazou píly.

- **Vždy noste vhodnú obuv a motorovú pílu používajte iba vtedy, ak stojíte na stabilnom, pevnom a rovnom povrchu.** Klzké alebo nestabilné povrchy môžu spôsobiť stratu rovnováhy alebo kontroly nad orezávačom stromov.
- **Pri rezaní konára, ktorý je napnutý, dávajte pozor na jeho vymrštenie.** Keď sa uvoľní napnutie vo vláknach dreva, odpružený konár môže zasiahnuť používateľa alebo neovládateľne odhodiť orezávač stromov.
- **Mimoriadny pozor dávajte pri rezaní krovin a mladých stromov.** Pružný materiál môže orezávač stromov zachytiť a vymrštiť smerom k vám alebo spôsobiť stratu rovnováhy.
- **Riadte sa pokynmi na mazanie, napnutie reťaze a výmenu lišty a reťaze.** Nesprávne napnutie alebo namastená reťaz môže spôsobiť pretrhnutie alebo zvýšiť riziko spätného nárazu.
- **Orezávač stromov prenášajte vypnutý uchopením za prednú rukoväť a smerom od vášho tela.** Pri prenášaní alebo uskladnení orezávača stromov vždy nasadte kryt vodiacej lišty. Pri správnej manipulácii s orezávačom stromov sa obmedzí pravdepodobnosť náhodného kontaktu s pohybujúcou sa reťazou píly.
- **Režte iba drevo. Nepoužívajte orezávač stromov na účely, na ktoré nie je určený. Orezávač stromov nepoužívajte napríklad na rezanie kovu, plastu, muriva ani stavebných materiálov okrem dreva.** Použitie orezávača stromov na iné než určené činnosti môže spôsobiť vznik nebezpečnej situácie.
- **Rukoväte udržiavajte suché, čisté a znečistené olejom a mazivom.** Mastné, olejom znečistené rukoväte sú klzké a spôsobujú neovládateľnosť.
- **Predtým, ako sa pokúsíte rezať strom, musíte poznať všetky riziká a spôsoby, ako im predchádzať.** Počas rezania stromu môže dôjsť k zraneniu obsluhy alebo osôb v okolí.
- **Tento orezávač stromov nie je určený na stĺnanie stromov.** Používanie orezávača stromov na iné než určené činnosti môže spôsobiť vážne poranenie obsluhy alebo osôb v okolí.
- **Dôrazne odporúčame používateľom-začiatočníkom, aby sa v prevádzkou reťazovej píly zoznámili pri pílení kmeňa položeného na koze na pílenie alebo kolíske.**

## Príčiny spätného nárazu a jeho predchádzanie

Spätný náraz môže nastať vtedy, ak koniec vodiacej lišty príde do kontaktu s nejakým predmetom alebo keď sa rez dreva zatvorí a stisne orezávač stromov. Kontakt konca vodiacej lišty môže v niektorých prípadoch spôsobiť náhly spätný náraz, ktorý spôsobí, že sa vodiaca lišta odrazí dozadu a nahor smerom k používateľovi. Stisnutie orezávača stromov pozdĺž vrchnej časti vodiacej lišty môže vodiacu lištu vytlačiť prudko dozadu smerom k obsluhu. Každá z týchto reakcií môže spôsobiť neovládateľnosť orezávača stromov, ktorý môže spôsobiť vážne osobné poranenie. Nespoliehajte sa iba na bezpečnostné zariadenia zabudované v orezávači stromov. Ako používateľ orezávača stromov by ste mali vykonať niekoľko krokov,

aby pri rezaní nedochádzalo k nehodám alebo zraneniam. Spätný náraz vzniká v dôsledku nesprávneho použitia orezávača stromov alebo nesprávnych pracovných postupov alebo podmienok a dá sa mu zabrániť prijatím vhodných opatrení opísaných nižšie:

- **Orezávač stromov držte pevne tak, aby prsty oboplnali rukoväťe pily, s obidvomi rukami na pile a telo a ruku majte v takej polohe, aby ste odolali silám spätného nárazu.** Používateľ môže sily spätného nárazu skrotiť, ak sa vykonajú vhodné opatrenia. Orezávač stromov nepúšťajte.
- **Nenačahujte sa príliš ďaleko a nerezte nad úrovňou ramien.** To pomôže zabrániť neúmyselnému kontaktu konca orezávača stromov a umožníť lepšiu kontrolu v neočakávaných situáciách.
- **Používajte len náhradné vodiace lišty a orezávače stromov uvedené výrobcom.** Nesprávne náhradné vodiace lišty a orezávače stromov môžu spôsobiť pretrhnutie reťaze alebo spätný náraz.
- **Dodržujte pokyny výrobcu na ostrenie a údržbu orezávača stromov.** Zníženie výšky obmedzovacieho zuba môže viesť k zosilneniu spätných nárazov.

## Všeobecné bezpečnostné pokyny



**VÝSTRAHA:** Skôr než budete výrobok používať, prečítajte si nasledujúce výstrahy.

- Batériu vyberte, aby nedošlo k náhodnému zapnutiu výrobku.
  - Tento výrobok môže byť nebezpečný, ak nie ste opatrní alebo ho používate nesprávne. Tento výrobok môže spôsobiť vážne poranenie alebo usmrtenie obsluhujúceho pracovníka alebo iných osôb.
  - Výrobok nepoužívajte, ak sa zmenili jeho pôvodné technické špecifikácie. Nevymieňajte diely výrobku bez schválenia výrobcu. Používajte len diely schválené výrobcom. Nesprávna údržba môže mať za následok poranenie alebo smrť.
  - Pred používaním výrobok skontrolujte. Pozrite si časti *Bezpečnostné zariadenia na výrobku na strane 93* a *Kontrola pred uvedením do prevádzky na strane 99*. Nepoužívajte poškodený výrobok. Vykonávajte bezpečnostné kontroly, údržby a dodržiavajte servisné pokyny uvedené v tomto návode.
  - Deti musia byť pod dohľadom, aby sa zabezpečilo, že sa s výrobkom nehrajú. Nikdy nedovoľte deťom a iným osobám, ktoré nie sú výškolené v používaní výrobku a/alebo batérie, používať alebo opravovať výrobok alebo batériu. Vek používateľa môžu stanovovať miestne zákony.
  - Výrobok skladujte v uzamknutom priestore mimo dosahu detí a neoprávnených osôb.
  - Výrobok skladujte mimo dosahu detí.
- Za žiadnych okolností nemeňte pôvodnú konštrukciu výrobku bez schválenia od výrobcu. Vždy používajte originálne príslušenstvo. Nepovolené zmeny alebo príslušenstvo môžu viesť k vážnemu poraneniu alebo smrti obsluhy a ostatných osôb.

**Poznámka:** Používanie môže byť regulované vnútroštátnymi alebo miestnymi právnymi predpismi. Dodržiavajte príslušné predpisy.

## Bezpečnostné pokyny pre prevádzku



**VÝSTRAHA:** Pred používaním produktu si prečítajte a dodržiavajte nasledujúce výstrahy.

- Zabezpečte, aby sa počas práce nemohli do okruhu 15 m od produktu dostať žiadni ľudia ani zvieratá. Pokiaľ v rovnakom priestore pracujú niekoľkí operátori, potom bezpečná vzdialenosť medzi nimi musí byť najmenej 15 m. V opačnom prípade hrozí riziko vážneho osobného poranenia. Ak sa niekto k výrobku viac priblíži, okamžite ho zastavte. Nikdy neatáčajte výrobkom okolo seba bez toho, aby ste sa presvedčili, či sa niekto nenachádza v nebezpečnej zóne.
- Práca v nepriaznivom počasí je únavná a často prináša zvýšené nebezpečenstvo. V dôsledku zvýšeného rizika sa neodporúča používať stroj za veľmi nepriaznivého počasia, napríklad za hustej hmly, silného dažďa, silného vetra, keď je veľmi chladno alebo počas búrky atď.
- Nedovoľte, aby výrobok používali deti ani aby sa pohybovali v jeho blízkosti. Keďže sa výrobok ľahko štartuje, deti môžu byť schopné naštartovať ho, pokiaľ nie sú pod neustálym dohľadom. To môže znamenať riziko vážneho poranenia. Odpojte batériu, keď výrobok nie je pod dohľadom.
- Ubezpečte sa, že ľudia, zvieratá alebo iné veci nebudú môcť ovplyvniť ovládanie výrobku, nemôžu prísť do kontaktu s rezacím nadstavcom a ani ich nezasiahnu predmety odhodnené rezacím nadstavcom.
- Ak nosíte chrániče sluchu, dávajte pozor na varovné signály alebo výkriky. Vždy si chrániče sluchu skladajte hneď, ako sa výrobok zastaví.
- Nadmerné vystavenie vibráciám môže viesť k poškodeniu krvného obehu alebo nervovým poškodeniam u ľudí, ktorí majú zhoršený krvný obeh. Pri symptómoch nadmerného vystavenia vibráciám sa obráťte na svojho lekára. Tieto príznaky sú trnutie, strata citu, chvenie, pichanie, bolesť, strata sily, zmeny vo farbe a stave pleti. Tieto symptómy sa bežne objavujú na prstoch, rukách a zápästiach.
- Nikdy nepoužívajte rezací nástroj bez schváleného ochranného krytu. Použitie nesprávneho alebo poškodeného krytu by mohlo zapríčiniť vážne osobné poranenia.

- Predtým, ako začnete na produkte vykonávať akékoľvek práce, produkt vždy zastavte, vyberte batériu a uistite sa, či sa rezné zariadenie úplne zastaví. Nedodržanie pokynov o ostrení výrazne zvyšuje riziko spätného nárazu.
- V prípade neistoty ohľadom ďalšieho postupu sa obráťte na odborníka. Kontaktujte svojho predajcu alebo servisnú dielňu. Vyvarujte sa každému použitiu výrobku, ktoré podľa vás presahuje vaše možnosti.
- Vyvarujte sa každému použitiu výrobku, ktoré podľa vás presahuje vaše možnosti.
- Nikdy nepoužívajte výrobok pri únave, po požití alkoholu, drog, liekov alebo čokoľvek iného, čo môže viesť k zníženiu vašej zrakovej schopnosti, bdelosti, koordinácie alebo úsudku.
- Ak sa koniec vodiacej lišty dotkne pevného predmetu, môže dôjsť k prudkému odhodneniu produktu nabok. Tento jav sa nazýva spätný náraz. Spätný náraz môže byť dostatočne silný, aby spôsobil trnutie produktu/používateľa ľubovoľným smerom a používateľ môže stratiť nad produktom kontrolu. Vyhnajte sa rezaniu špičkou vodiacej lišty.
- Výrobok smiete používať len v takom prípade, že ste schopní prívolať pomoc v prípade nehody.
- Udržiaajte dobrú rovnováhu a pevný postoj. Uistite sa, že sa môžete pohybovať a stáť bezpečne. Skontrolujte, či okolo vás nie sú prekážky (korene, skaly, vetvy, jamy a podobne) pre prípad, že by ste sa museli náhle pohnúť. Dávajte veľký pozor pri práci na prudkých svahoch.
- Vždy skontrolujte pracovnú oblasť. Odstráňte všetky voľné predmety, ako sú kamene, úlomky skla, klince, oceľové drôty, šnúry a pod., ktoré by mohli pri kosení vyletúvať alebo sa namotať na rezací nadstavec.
- Venujte maximálnu pozornosť píleniu stromov, v ktorých je prútie. Napnutý strom sa môže náhle vymrštiť späť do pôvodnej polohy pred tým alebo po tom, ako ho spílíte. Ak stojíte na nesprávnej strane alebo začnete rezať na nesprávnom mieste, môže strom zasiahnuť vás alebo váš produkt, v dôsledku čoho môžete stratiť kontrolu. Následne môžete nad pilou stratiť kontrolu a spôsobiť si vážne poranenie.
- Použite popruh na udržanie hmotnosti produktu a uľahčenie manipulácie.
- Výrobok vždy držte oboma rukami. Výrobok držte na pravej strane tela.

- Pred prechodom na iné miesto produkt vypnite. Pred prenášaním alebo prepravou na akúkoľvek vzdialenosť najskôr na produkt založte transportný kryt.
- Nikdy neukladajte výrobok na zem, keď je spustený, ak ho nemáte neustále zreteľne pod dohľadom.
- Ak sa produkt prevádzkuje pri teplotách nižších ako -10 °C, produkt a batériu je potrebné najmenej na 24 hodín pred začiatkom práce uskladniť vo vykurovanej miestnosti.
- Nikdy nestojte priamo pod vetvou, ktorú pílíte. Môže to viesť k vážnemu alebo dokonca smrteľnému poraneniu.
- Dodržiavajte platné bezpečnostné predpisy týkajúce sa práce v bezprostrednej blízkosti s nadzemným elektrickým vedením.
- Tento výrobok nie je elektricky izolovaný. Ak sa výrobok dotkne alebo sa dostane do blízkosti elektrických drôtov vysokého napätia, môže dôjsť k úmrtiu alebo vážnemu poraneniu. Iskrením môže elektrina preskočiť z jedného miesta na druhé. Čím väčšie je elektrické napätie, tým väčšia je vzdialenosť, na ktorú môže elektrina preskočiť. Elektrinu môžu tiež viesť konáre a iné predmety, najmä ak sú mokré. Vždy dodržiavajte odstup aspoň 10 m medzi produktom a vedením vysokého napätia alebo predmetmi, ktoré sa ho dotýkajú. Ak musíte pracovať vo vzdialenosti, ktorá je menšia než bezpečná hranica, vždy zavolajte spoločnosť zodpovednú za správu vedenia, aby pred začatím práce vypli prúd.
- Chybné rezacie nástroje môžu zvýšiť riziko nehôd.

## Osobné ochranné prostriedky



**VÝSTRAHA:** Skôr než budete výrobok používať, prečítajte si nasledujúce výstrahy.

- Pri používaní produktu vždy používajte schválené osobné ochranné prostriedky. Osobné ochranné prostriedky nedokážu úplne vylúčiť riziko, ale môžu znížiť vážnosť zranenia v prípade nehody. Váš predajca vám pomôže pri výbere správnych prostriedkov.
- V prípade rizika padajúcich predmetov používajte ochrannú priubu.

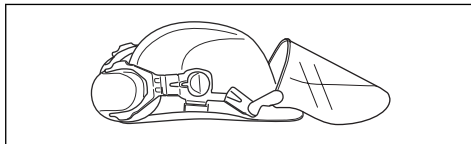

- Pri dlhodobom vystavení hluku hrozí riziko poškodenia sluchu. Produkty napájané batériami bývajú spravidla relatívne tiché, ale hladina hluku v kombinácii s dlhodobejším používaním môže spôsobiť poškodenie. Spoločnosť odporúča, aby pracovníci obsluhujúci produkt počas dlhších súvislých úsekov dňa nosili chrániče sluchu. Osoby,

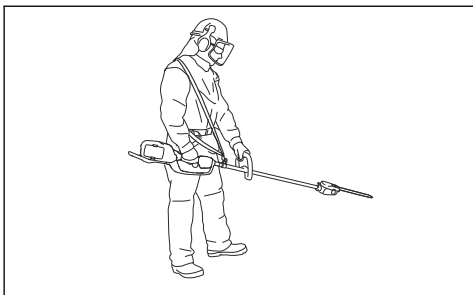

ktoré produkt používajú sústavne a pravidelne, by si mali nechať pravidelne kontrolovať sluch.

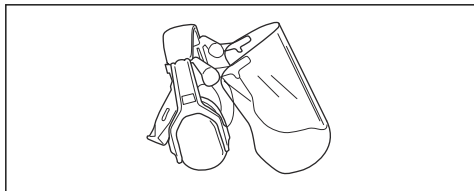

**VÝSTRAHA:** Chrániče sluchu obmedzujú schopnosť počuť zvuky a varovné signály.

- Používajte schválené chrániče očí. Ak používate štít, musíte tiež používať schválené ochranné okuliare. Schválené ochranné okuliare musia zodpovedať norme ANSI Z87.1 platnej v USA alebo norme EN 166 platnej v krajinách EÚ.

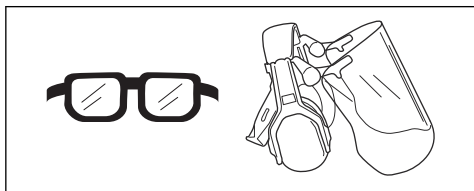

- Keď je to potrebné, používajte rukavice, ako napríklad pri montáži, kontrole alebo čistení rezného zariadenia.

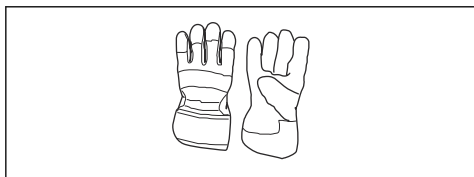

- Noste pevné protišmykové čizmy alebo topánky.



- Používajte odev vyrobený z pevnej tkaniny. Vždy noste pevné, dlhé nohavice a dlhé rukávy. Nepoužívajte voľný odev, ktorý sa môže zachytiť v konároch a vetvách. Nenoste šperky, krátke nohavice, sandále a nebuďte bosí. Vlasy si bezpečne uchytte nad úrovňou ramien.

- Majte poruke pomôcky na poskytnutie prvej pomoci.



## Bezpečnostné zariadenia na výrobu



**VÝSTRAHA:** Skôr než budete používať produkt, prečítajte si nasledujúce výstrahy.

- Nepoužívajte produkt, ktorý má chybné bezpečnostné zariadenia.
- Pravidelne kontrolujte bezpečnostné zariadenia. Pozrite si časť *Plán údržby na strane 101*.
- Ak sú bezpečnostné zariadenia chybné, obráťte sa na servisného zástupcu spoločnosti Husqvarna.

## Kontrola klávesnice

1. Stlačte štartovacie/vypínacie tlačidlo (A).

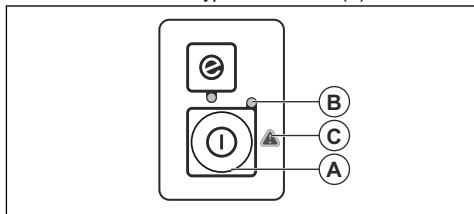

- a) Produkt je zapnutý, keď svieti dióda LED (B).
  - b) Produkt je vypnutý, keď nesvieti dióda LED (B).
2. Ak svieti alebo bliká výstražný indikátor (C). Pozrite si časť *Klávesnica na strane 108*.

## Kontrola poistky páčky vypínača

Poistka páčky vypínača má zabrániť náhodnému spusteniu. Po stlačení poistky (A) sa uvoľní páčka vypínača (B). Keď uvoľníte rukoväť, páčka vypínača aj zablokovanie páčky vypínača sa spoločne vrátia späť do svojej pôvodnej polohy. Tento pohyb je riadený nezávislými pružinami.

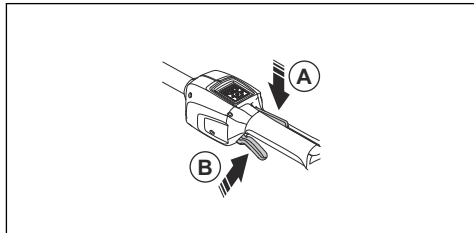

1. Ubezpečte sa, že páčka vypínača je zaistená, keď je poistka v pôvodnej polohe.

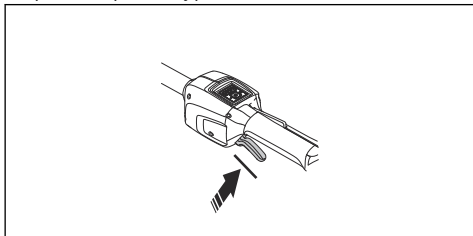

2. Stlačte páčku vypínača a ubezpečte sa, že sa vráti do pôvodnej polohy, keď ju pustíte.

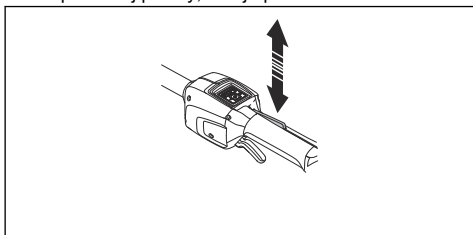

3. Skontrolujte, či sa páčka vypínača a poistka pohybujú voľne a či vratné pružiny fungujú správne.

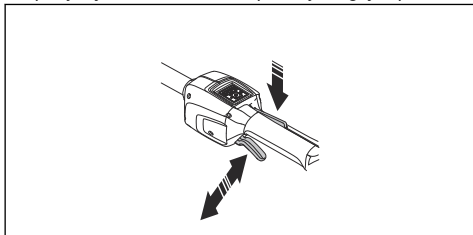

4. Spustenie výrobku – pozrite si časť *Zapnutie výrobku na strane 99*.
5. Použite plný plyn.
6. Uvoľnite páčku vypínača a skontrolujte, či sa rezací nadstavec zastavil a či potom ostal stáť.

#### Rýchle odopnutie popruhu



**VÝSTRAHA:** Nepoužívajte popruh, ak je chybná funkcia rýchleho odopnutia popruhu. Pri nastavovaní výrobku sa uistite, že funkcia rýchleho odopnutia správne funguje.



**VÝSTRAHA:** Počas používania produktu musí byť produkt bezpečne pripravený k popruhu. Ak nie je, používanie produktu nie je bezpečné a môže spôsobiť poranenie vám alebo iným osobám.

Funkcia rýchleho odopnutia sa nachádza v prednej časti popruhu. Popruhy postroja musia vždy zostať v správnej polohe.

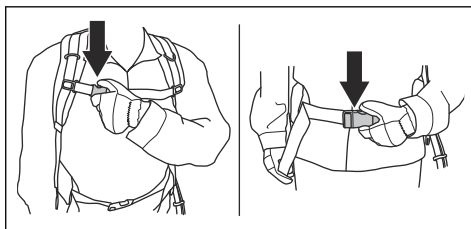

V prípade nebezpečenstva vám funkcia rýchleho odopnutia popruhu pomôže, aby ste sa mohli bezpečne oslobodiť od produktu.

#### Chránič rezacieho nadstavca

Chránič rezacieho nadstavca zabraňuje odrazeniu uvoľnených predmetov smerom k používateľovi.

Skontrolujte, či nie je chránič rezacieho nadstavca poškodený a v prípade potreby ho vymeňte. Používajte len schválený chránič pre rezací nadstavec.

#### Bezpečnostné pokyny pre reznú zariadenie



**VÝSTRAHA:** Skôr než budete používať produkt, prečítajte si nasledujúce výstrahy.

- Používajte len kombinácie vodiacich lišt/ret'azí píly a plniacich zariadení, ktoré odporúčame. Pokyny nájdete v časti *Príslušenstvo na strane 110*.
- Pri používaní alebo vykonávaní údržby reťaze píly používajte ochranné rukavice. Nepohyblivá reťaz píly môže tiež spôsobiť zranenia.
- Udržujte rezacie zuby správne nabrúsené. Postupujte podľa pokynov a používajte odporúčanú brúsnu mierku. Poškodená alebo nesprávne naostrená reťaz píly, zvyšuje nebezpečenstvo nehôd.

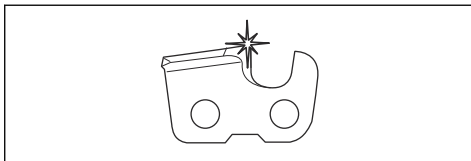

- Dodržujte správne nastavenie mierky hĺbky. Postupujte podľa pokynov a používajte odporúčanú mierku hĺbky. Príliš veľké nastavenie mierky hĺbky zvyšuje riziko spätného nárazu.

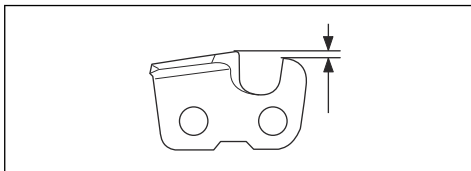

- Skontrolujte, či je reťaz píly správne napnutá. Ak reťaz píly nie je utiahnutá voči vodiacej lište, reťaz

píly môže vypadnúť z vodiacej lišty. Nesprávne napnutie reťaze zvyšuje opotrebovanie vodiacej lišty, reťaze píly a hnacieho kolieska. Pozrite si časť *Napnutie reťaze na strane 106*.

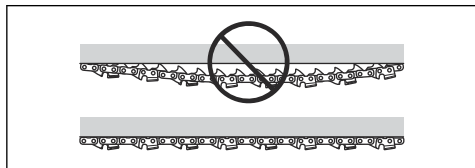

- Pravidelne vykonávajte údržbu rezného zariadenia a udržiavajte ho správne namazané. Ak nie je reťaz píly správne namazaná, zvyšuje sa riziko opotrebovania vodiacej lišty, reťaze píly a hnacieho kolieska reťaze píly.

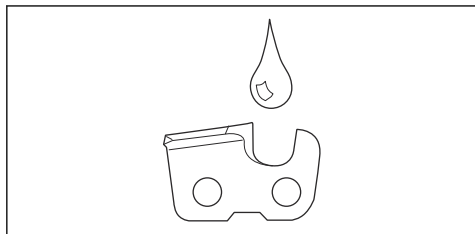

## Bezpečnosť batérie



**VÝSTRAHA:** Skôr než budete výrobok používať, prečítajte si nasledujúce výstrahy.

- Používajte iba batérie BLi, ktoré pre tento výrobok odporúčame. Batérie sú softvérovo kódované.
- Nabíjateľné batérie BLi používajte iba na napájanie príslušných výrobkov značky Husqvarna. V prípade iných zariadení nepoužívajte batériu ako zdroj napájania, aby ste zabránili riziku zranenia.
- Nebezpečenstvo zásahu elektrickým prúdom. Nepripájajte konektory batérie ku kľúčom, skrutkám ani k iným kovovým predmetom. Môže dôjsť k skratu batérie.
- Nepoužívajte batérie, ktoré nie sú nabíjateľné.
- Do vetracích otvorov batérie nekladajte žiadne predmety.
- Batériu nevystavuje priamemu slnečnému žiareniu, teplu ani otvorenému ohňu. Batéria môže spôsobiť popálenie alebo poleptanie.
- Batériu nevystavuje mikrovlnnému žiareniu ani vysokému tlaku.
- Nepokúšajte sa rozoberať ani rozdrviť batériu.
- Zamedzte kontaktu batérovej kyseliny s pokožkou. Batérová kyselina spôsobuje poranenia pokožky, poleptanie a popálenie. Ak sa vám batérová kyselina do očí, nepretierajte si ich. Namiesto toho ich minimálne 15 minút vyplachujte vodou. Ak sa batérová kyselina dostane do kontaktu s pokožkou,

je nutné umyť ju veľkým množstvom vody a mydlom. Zavolajte lekársku pomoc.

- Batériu používajte v prostredí, v ktorom sa teplota pohybuje od  $-10\text{ }^{\circ}\text{C}$  ( $14\text{ }^{\circ}\text{F}$ ) do  $40\text{ }^{\circ}\text{C}$  ( $104\text{ }^{\circ}\text{F}$ ).
- Batériu ani nabíjačku batérií nečistite vodou. Pozrite si časť *Čistenie výrobku, batérie a nabíjačky batérií na strane 108*.
- Nepoužívajte chybnú ani poškodenú batériu.
- Batérie uchovávajte v bezpečnej vzdialenosti od kovových predmetov, ako sú napr. klnice, skrutky alebo šperky.
- Batériu uchovávajte mimo dosahu detí.

## Bezpečnosť nabíjačky batérií



**VÝSTRAHA:** Skôr než budete výrobok používať, prečítajte si nasledujúce výstrahy.

- V prípade nedodržania bezpečnostných pokynov hrozí nebezpečenstvo zásahu elektrickým prúdom alebo skratu.
- Používajte len nabíjačku batérií dodanú s vaším výrobkom. Na nabíjanie náhradných batérií BLi používajte iba nabíjačky.
- Nabíjačku batérií sa nepokúšajte rozoberať.
- Nepoužívajte chybnú alebo poškodenú nabíjačku batérií.
- Nabíjačku batérií nedvíhajte za napájací kábel. Pri odpájaní nabíjačky batérií od sieťovej zásuvky ťahajte za zástrčku. Neťahajte za napájací kábel.
- Udržiavajte všetky káble a predlžovacie káble mimo dosahu vody, oleja a ostrých hrán. Dbajte, aby sa kábel nezachytil vo dverách, plotoch a podobne.
- Nabíjačku batérií nepoužívajte v blízkosti horľavých materiálov alebo materiálov, ktoré spôsobujú koróziu. Skontrolujte, či nabíjačka batérií nie je zakrytá. V prípade výskytu dymu alebo ohňa odpojte zástrčku nabíjačky batérií.
- Batériu nabíjajte len v interiéri na miestach s dobrým prúdením vzduchu a mimo slnečného svetla. Batériu nenabíjajte vonku. Batériu nenabíjajte vo vlhkom prostredí.
- Nabíjačku batérií používajte iba pri teplotách od  $5\text{ }^{\circ}\text{C}$  ( $41\text{ }^{\circ}\text{F}$ ) do  $40\text{ }^{\circ}\text{C}$  ( $104\text{ }^{\circ}\text{F}$ ). Nabíjačku používajte v prostredí, ktoré je dobre vetrané, suché a bez prachu.
- Do chladiacích otvorov nabíjačky batérií nekladajte žiadne predmety.
- Nikdy nepripájajte koncovky nabíjačky batérií ku kovovým predmetom, pretože tak môže nabíjačka skratovať.
- Používajte schválené sieťové zásuvky, ktoré nie sú poškodené. Skontrolujte, či nie je poškodený kábel nabíjačky batérií. Ak používate predlžovacie káble, uistite sa, že nie sú poškodené.

## Bezpečnostné pokyny pre údržbu



**VÝSTRAHA:** Skôr než začnete s údržbou výrobku, prečítajte si nasledujúce výstrahy.

- Pred vykonávaním údržby, inými kontrolami alebo zmontovaním produktu vyberte batériu.
- Obsluha je povinná vykonávať iba údržbu a servisné úkony uvedené v tomto návode na obsluhu. O vykonanie rozsiahlejšej údržby alebo servisu požiadajte svojho servisného zástupcu.
- Batériu ani nabíjačku batérií nečistite vodou. Silné čistiace prostriedky môžu spôsobiť poškodenie plastov.

- V prípade zanedbania údržby sa skracaie životnosť výrobku a zvyšuje sa riziko vzniku nehôd.
- Na vykonávanie všetkých servisných a opravných úkonov, najmä na bezpečnostných zariadeniach na výrobku, je potrebné špeciálne odborné vzdelanie. Ak po vykonaní údržby nie je možné úspešne vykonať všetky kontroly v tomto návode na obsluhu, požiadajte o pomoc servisného predajcu. Zaručujeme, pre tento výrobok sú k dispozícii profesionálne opravné a servisné služby.
- Používajte iba originálne náhradné diely.

## Montáž

### Úvod



**VÝSTRAHA:** Pred montážou výrobku si prečítajte kapitolu o bezpečnosti a uistite sa, že rozumiete informáciám, ktoré sa v nej uvádzajú.

### Montáž oblúkovej rukoväti

1. Oblúkovú rukoväť pripojte na hriadeľ medzi šípkami.

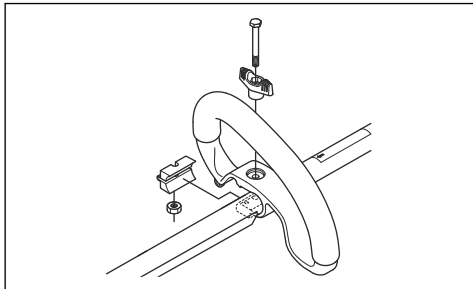

2. Posuňte vymedzovač do otvoru na oblúkovej rukoväti.
3. Nainštalujte maticu, gombík a skrutku. Príliš nedotahujte.
4. Nastavte výrobok do použiteľnej polohy.
5. Utiahnite skrutku.

### Montáž vodiacej lišty a reťaze pily

1. Odskrutkujte maticu na lište, ktorá drží kryt spojky.
2. Upravte polohu vodiacej lišty na skrutke na vodiacej lište. Posuňte vodiacu lištu do zadnej polohy. Reťaz pily položte na hnacie koliesko reťaze a umiestnite ju do drážky na vodiacej lište. Začnite na hornom okraji vodiacej lišty.
3. Uistite sa, či sú okraje rezacích článkov na hornom okraji vodiacej lišty obrátené smerom dopredu (C).

4. Zarovnajzte otvor vo vodiacej lište s kolíkom napínania reťaze a nainštalujte kryt spojky. Uistite sa, či hnacie články správne dosadajú na hnacie koliesko reťaze (B). Skontrolujte, či je reťaz pily založená v drážke vo vodiacej lište. Rukou čo najviac utiahnite matice na lište.

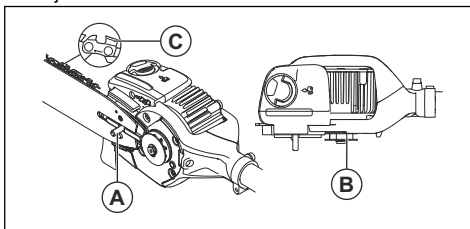

5. Napnite reťaz pily, pozrite si časť *Napnutie reťaze na strane 106*.

### Nastavenie uhla hlavy pily



**VÝSTRAHA:** Pred pokračovaním zastavte produkt a vyberte batériu. Používajte ochranné rukavice.

1. Povoľte skrutky na hlave pily (A).
2. Otočte hlavu pily (B) o 90°.
3. Utiahnite skrutky (A).

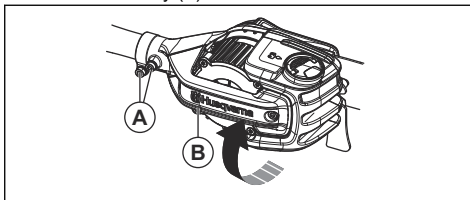



## Montáž háku na vetvy

- Hák na vetvy upevníte pomocou 2 skrutiek.

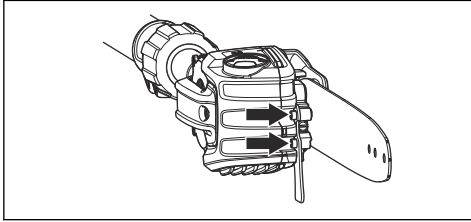

## Montáž krytu proti nárazom

1. Kryt proti nárazom upevníte pomocou 6 skrutiek.

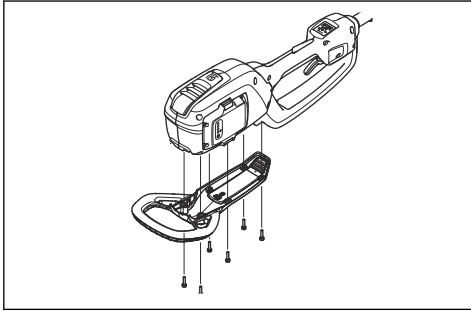

## Výmena hrudného popruhu

1. Odstráňte uchytenia hrudného popruhu (A).

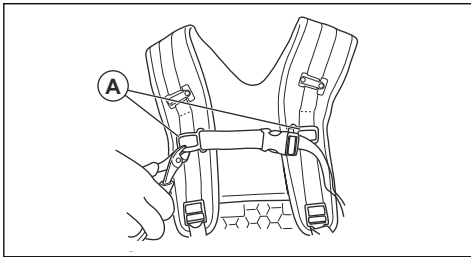

2. Pripevnite nový hrudný popruh (B) na náramenný popruh. Začnite dolnou časťou uchytenia hrudného popruhu (A).

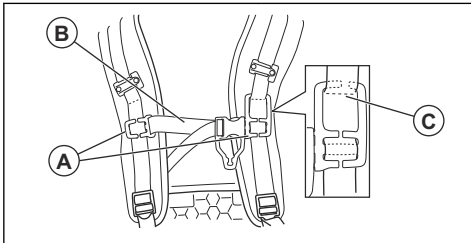

**Poznámka:** Uchytenia hrudného popruhu musia prechádzať ponad šev (C) náramenného popruhu.

3. Upevnite oko uchytenia (D) na náramenný popruh.

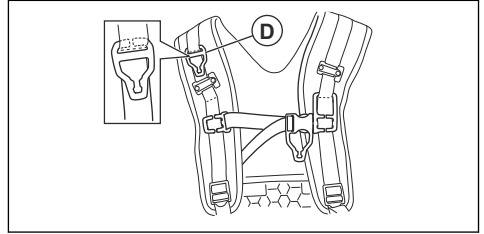

## Nastavenie popruhu



**VÝSTRAHA:** Počas používania výrobku vždy používajte popruh. Popruh vám počas používania produktu poskytne maximálnu kontrolu a znižuje nebezpečenstvo vyplývajúce z únavy.

Ak používate prenosnú batériu, uistite sa, či je kábel batérie pripojený pomocou suchého zipsu v kryte proti nárazom.

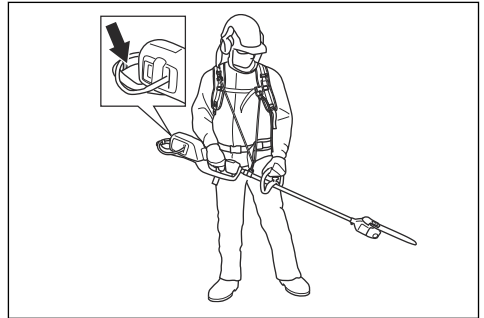

1. Popruh si preveste cez plecia.
2. Urobte na elastickom popruhu uzol a pripevnite uzol k očku na náramennom popruhu.
3. Urobte uzol na elastickom popruhu a pripevnite uzol k očku hrudného popruhu.

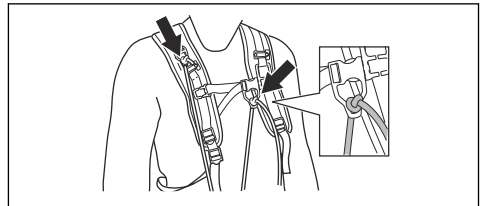

4. Pripojte elastický popruh k podpornému háku popruhu.

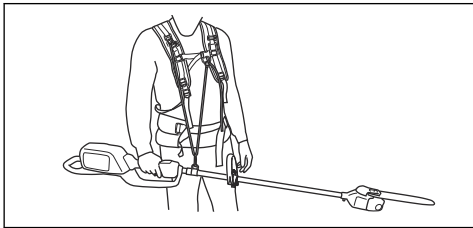

**Poznámka:** Produkt je správne vyvážený, keď na nadvihnutie hlavy píly musíte použiť minimálnu silu.

## Pripojenie nabíjačky batérií

1. Pripojte nabíjačku batérií k napätiu a frekvencii, ktoré sú uvedené na výkonovom štítku.
2. Zapojte zástrčku do uzemnenej zásuvky. Indikátor LED na nabíjačke batérií raz blikne nazeleno.

**Poznámka:** Batéria sa nenabíja, pokiaľ je jej teplota vyššia ako 50 °C (122 °F). Ak je teplota vyššia ako 50 °C (122 °F), nabíjačka batérií nechá batériu pred nabitím ochladieť.

## Pripojenie batérie k výrobku



**VÝSTRAHA:** Vo výrobku používajte iba originálne batérie Husqvarna.

1. Uistite sa, že je batéria plne nabitá.
2. Zatlačte batériu do držiaka na batériu na výrobku. Batéria sa zaistí na mieste, keď sa ozve cvaknutie.

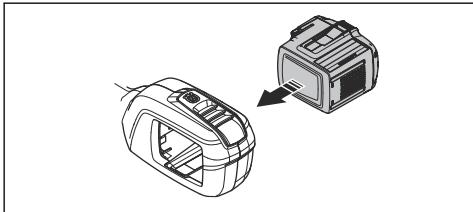

**VAROVANIE:** Ak sa batéria do držiaka nedá ľahko zasunúť, nie je správne vložená. Mohlo by to viesť k poškodeniu výrobku.

3. Uistite sa, že je batéria vložená správne.

## Informácie o batérii

Informácie o batérii a o jej používaní nájdete v návode na obsluhu.

## Doplnenie oleja na mazanie reťaze

Olej na mazanie reťaze doplňte po 1 hodine prevádzky alebo po vybití batérie.

1. Otvorte uzáver oleja na mazanie reťaze na vrchnej strane hlavy píly.

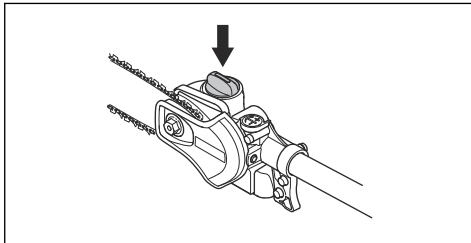

2. Doplníte olej na mazanie reťaze Husqvarna.
3. Nasadíte uzáver oleja na mazanie reťaze.

## Prevádzka

### Úvod



**VÝSTRAHA:** Pred používaním výrobku si prečítajte kapitolu o bezpečnosti a uistite sa, že rozumiete informáciám, ktoré sa v nej uvádzajú.

### Nabíjanie batérie

**Poznámka:** Ak batériu používate prvýkrát, nabite ju. Nová batéria je nabitá iba na 30 %.

1. Uistite sa, že je batéria suchá.

2. Vložte batériu do nabíjačky batérií.

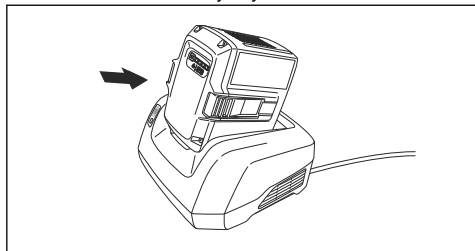

3. Uistite sa, či sa rozsvietilo zelené svetlo nabíjania na nabíjačke batérií. To znamená, že batéria je správne pripojená k nabíjačke batérií.

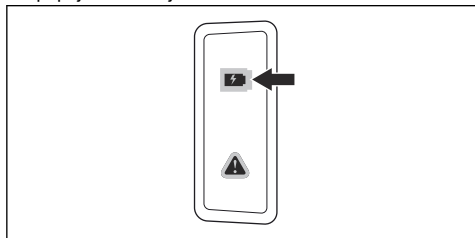

4. Keď svietia všetky diódy LED na batérii, batéria je plne nabitá.

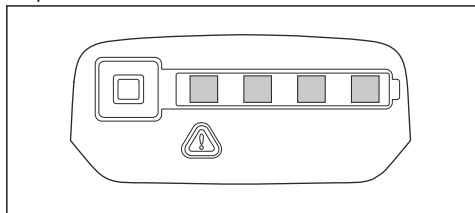

5. Pri od pájaní nabíjačky batérií od sieťovej zásuvky ťahajte za zástrčku. Neťahajte za kábel.
6. Vyberte batériu z nabíjačky batérií.

**Poznámka:** Ďalšie informácie nájdete v návodoch k batérii a nabíjačke batérií.

## Kontrola pred uvedením do prevádzky

1. Skontrolujte pracovnú oblasť. Odstráňte všetky predmety, ktoré by mohli pri strihaní vyletovať.
2. Skontrolujte reťaz pily. Nikdy nepoužívajte otupené, prasknuté alebo poškodené vybavenie.
3. Skontrolujte, či je výrobok v úplnom poriadku.
4. Skontrolujte, či sú všetky matice a skrutky zatahnuté.
5. Uistite sa, že je reťaz dostatočne namazaná. Pozrite si časť *Mazanie rezného zariadenia na strane 107*.
6. Skontrolujte, či sa reťaz pily zastaví vždy po prepnutí motora na voľnobeh.
7. Výrobok používajte len na účel, na ktorý je určený.

8. Skontrolujte, či sú rukoväť a bezpečnostné funkcie v poriadku. Nikdy nepoužívajte stroj, ak na ňom chýbajú niektoré časti alebo bol pozmenený vo vzťahu k špecifikáciám.

## Zapnutie výrobku

1. Stlačte a podržte štartovacie/vypínacie tlačidlo, kým sa nerozsvieti zelená dióda LED.

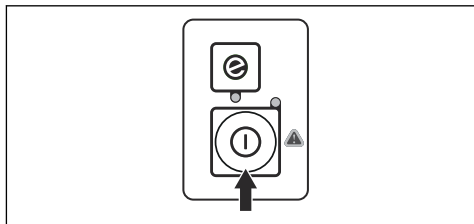

2. Na regulovanie rýchlosti použijete páčku vypínača.

## Používanie funkcie SavE

Tento výrobok je vybavený funkciou na úsporu energie SavE. Funkcia SavE znižuje rýchlosť reťaze a zaisťuje čo najdlhšiu prevádzku pri napájaní z batérie.

**Poznámka:** Funkcia SavE neznižuje rezný výkon výrobku.

1. Stlačte tlačidlo SavE na klávesnici.
2. Skontrolujte, či sa rozsvieti zelený indikátor LED.
3. Funkciu vypnete opätovným stlačením tlačidla SavE. Zelený indikátor LED zhasne.

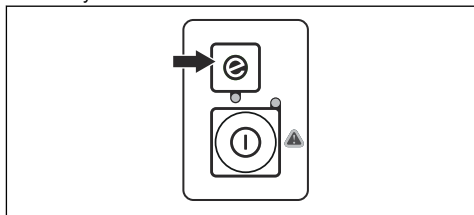

## Vypnutie výrobku

1. Uvoľníte páčku vypínača alebo poistku páčky vypínača.
2. Tlačidlo spustenia/zastavenia držte stlačené, kým zelený indikátor LED nezhasne.

3. Zatlačte uvoľňovacie tlačidlá batérie a vyťahnite batériu von.

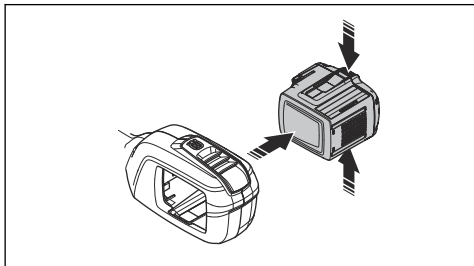

## Rezanie stromu

- Nerežte stromy do nevyčistených oblastí.
- Pri pílení pracujte vo výseku 9 až 12 hodín medzi vašim ľavým bokom a pred vami.
- Odporúčaná max. priemer pílených stromov je 15 cm.
- Ak bude peň vo výške bedier, strom môže padnúť v požadovanom smere čo najďalej.
- Pri pílení odbiehajúcou reťazou so súčasným aplikovaním tlaku spadne strom dozadu vo vzťahu k vodiacej lište.
- Pri pílení nabiehajúcou reťazou spadne strom dopredu vo vzťahu k vodiacej lište.
- Pomocou vodiacej lišty nasmerujte strom do požadovaného smeru pádu. Pri pílení veľkých stromov použite hák na vetvy nachádzajúci sa za vodiacou lištou.
- Vždy zaisťte, aby strom spadol po prepílení kmeňa a predtým, než pohnete s produktom.

## Všeobecné pracovné pokyny



**VÝSTRAHA:** Pri rezaní napnutého stromu postupujte opatrne. Môže sa prudko pohnúť do pôvodnej polohy, zasiahnuť vás alebo produkt a spôsobiť zranenie.

- Skontrolujte pracovnú oblasť.
- Vyčistite otvorený priestor na okraji pracovnej plochy a začnite pracovať odtiaľ.

- Pracujte systematicky sem a tam cez čistený priestor, šírka čisteného pásu má byť pribl. 4 – 5 m na každý priechod. Využite sa tak celý dosah stroja v oboch smeroch a poskytnite operátorovi vhodný čistý pracovný priestor.

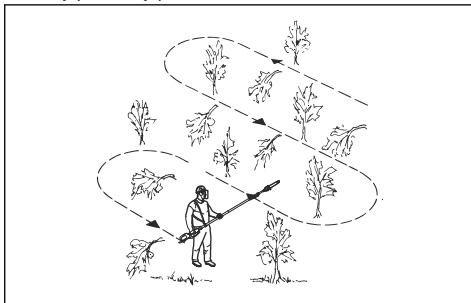

- Naplánujte si trasu čistených pásov tak, aby ste sa vyhli otvoreným priekopám alebo iným prekážkam v teréne. Čistené pásy treba orientovať aj tak, aby ste využili veterné podmienky tak, aby odrezané kmene padali v smere na vyčistený priestor.

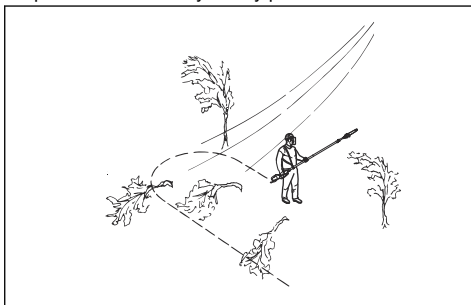

- Na svahovitom teréne pracujte pozdĺž sklonu (po vrstevnici). Je to omnoho ľahšie, než pracovať striedavo nahor a nadol.
- Pokiaľ sú kmene tesnejšie pri sebe, potom primerane upravte rýchlosť postupu.
- Ak sa stroj používa pri teplotách nižších ako -10°, výrobok a batériu je potrebné najmenej na 24 hodín pred začiatkom práce uskladniť vo vykurovanej miestnosti.

## Používanie výrobku



**VÝSTRAHA:** Nestojte priamo pod vetvou, ktorú pílite. Môže to spôsobiť usmrtenie alebo vážne poranenie.

- Buďte opatrní, keď budete pracovať v blízkosti elektrického vedenia. Padajúce vetvy môžu spôsobiť skrat.

- Ak je to možné, postavte sa tak, aby ste rezali pod pravým uhlom z pohľadu konárov.

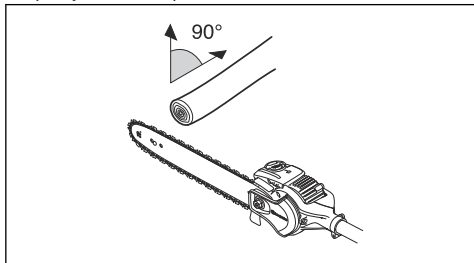

- Veľké konáre narežte na časti. Berte na vedomie, že padajúce vetvy sa po náraze na zem môžu odraziť v smere k používateľovi.

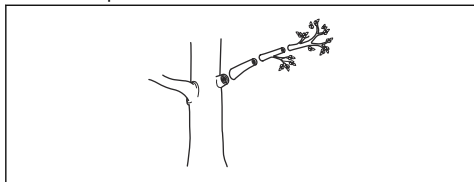

- Nikdy nerežte cez zhrubnutú časť pri koreni konára, pretože sa tým spomalí hojenie a zvýši sa riziko napadnutia hubami!

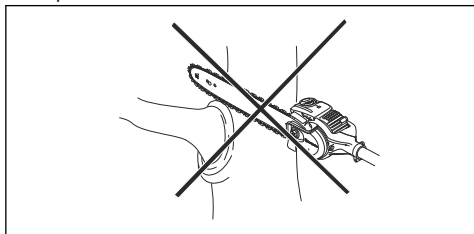

- Použite zarážku pri základni reznej hlavy na podporu počas rezania. Pomôže to zabrániť v odskakovaní rezacieho nadstavca od konára.

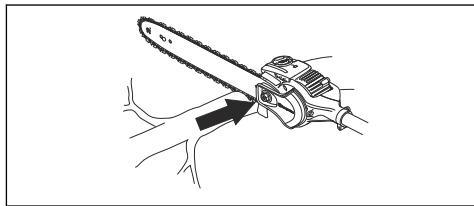

- Spravte prvý rez zo spodnej strany konára a potom konár prerežte. Zabráni sa tým odtrhnutiu kôry, čo môže mať za následok pomalé hojenie a trvalé poškodenie stromu. Rez nesmie byť hlbší ako 1/3 hrúbky konára, aby nedošlo k zaseknutiu. Pri vyťahovaní rezacieho nadstavca z konára nechajte reťaz bežať, aby nedošlo k zaseknutiu.

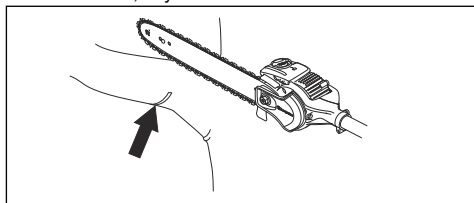

- Udržujte pevný postoj a stojte tak, aby vám neprekážali konáre, kamene a stromy.



**VÝSTRAHA:** Nikdy nepoužívajte páčku vypínača bez toho, aby ste videli celý rezací nadstavec.

## Údržba

### Úvod



**VÝSTRAHA:** Pred údržbou výrobku si prečítajte kapitolu o bezpečnosti a uistite sa, že rozumiete informáciám, ktoré sú v nej uvedené.



**VÝSTRAHA:** Pred vykonaním údržby výrobku vyberte batériu.

### Plán údržby



**VÝSTRAHA:** Pred vykonaním údržby vyberte batériu.

Nasleduje zoznam postupov údržby, ktoré na výrobku musíte vykonať. Ďalšie informácie nájdete v úlohách v kapitole údržby.

| Údržba   | Denne | Týždenne | Mesačne |
|--|-------|----------|---------|
| Očistite externé súčasti výrobku suchou handričkou. Nepoužívajte vodu.                   | X     |          |         |
| Skontrolujte, či správne funguje štartovacie a vypínacie tlačidlo a či nie je poškodené. | X     |          |         |

| Údržba  | Denne   | Týždenne | Mesačne |
|---|---|----------|---------|
| Skontrolujte, či páčka vypínača a zaistenie páčky vypínača fungujú správne z bezpečnostného hľadiska.   | X   |          |         |
| Skontrolujte, či všetky ovládače fungujú a nie sú poškodené.  | X   |          |         |
| Rukoväte udržiavajte čisté a suché. Uistite sa, že sa na rukovätiach nenachádza žiadny olej a mazivo.   | X   |          |         |
| Skontrolujte, či kryt reťaze pily nie je poškodený. V prípade, že je kryt reťaze pily poškodený, vymeňte ho.  | X   |          |         |
| Skontrolujte, či sú matice a skrutky dotiahnuté.  | X   |          |         |
| Vyčistite veko nádrže na olej   | X   |          |         |
| Skontrolujte, či uvoľňovacie tlačidlá na batérii fungujú správne a riadne zaisťujú batériu vo výrobku.  | X   |          |         |
| Skontrolujte, či nabíjačka batérie nie je poškodená a funguje správne.  | X   |          |         |
| Skontrolujte, či batéria nie je poškodená.  | X   |          |         |
| Uistite sa, že je batéria nabitá.   | X   |          |         |
| Skontrolujte, či nabíjačka batérie nie je poškodená.  | X   |          |         |
| Skontrolujte všetky káble, spojky a konektory. Uistite sa, že nedošlo k poškodeniu alebo znečisteniu.   |   | X        |         |
| Očistite kryt reťaze pily.  |   | X        |         |
| Skontrolujte opotrebovanie hnacieho kolieska reťaze.<br><br>Hnacie koliesko reťaze vymeňte približne po 50 hodinách prevádzky alebo častejšie, ak je to potrebné. |   | X        |         |
| Skontrolujte preporenia medzi batériou a výrobkom. Skontrolujte aj preporenie medzi batériou a nabíjačkou batérie.  |   |          | X       |
| Skontrolujte, či hlava pily nie je poškodená. Ak je hlava pily poškodená, vymeňte ju.   | Odsúhlasený Husqvarna predajca musí na hlavu pily poskytnúť kompletný servis. |          |         |

## Kontrola batérie a nabíjačky batérií

1. Skontrolujte, či nie je batéria poškodená, napríklad prasknutá.
2. Skontrolujte, či nie je nabíjačka batérií poškodená, napríklad prasknutá.
3. Skontrolujte, či pripájací kábel nabíjačky batérie nie je poškodený a či na ňom nie sú praskliny.

## Údržba nadstavca

### Kontrola reťaze pily

Denne kontrolujte reťaz pily.

1. Uistite sa, že na nitoch a spojoch sa nenachádzajú žiadne praskliny.

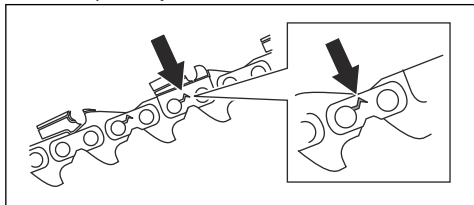

2. Skontrolujte, či je reťaz pily pevná.
3. Porovnajte reťaz pily s novou reťazou pily, aby ste mohli určiť, či sú nity a spoje opotrebované.
4. Ak sa na reťazi pily prejaví ktorýkoľvek z problémov uvedených vyššie, vymeňte ju.
5. Reťaz pily vymeňte, ak sú rezacie zuby opotrebované na dĺžku 4 mm.

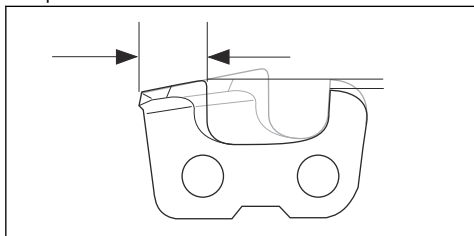

### Kontrola hnacieho kolieska reťaze

1. Pravidelne kontrolujte stupeň opotrebovania hnacieho kolieska reťaze.

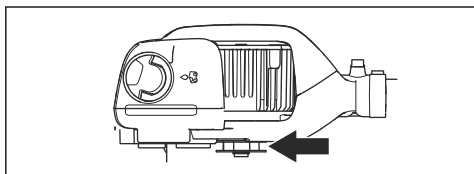

2. Hnacie koliesko reťaze vymeňte, ak je opotrebované a pohybuje sa na náprave motora zo strany na stranu.

### Kontrola vodiacej lišty

1. Skontrolujte, či nie je zablokovaný olejový kanál. V prípade potreby ho vyčistite.

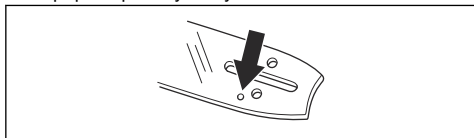

2. Skontrolujte, či sa na hranách vodiacej lišty nenachádzajú ostriny. Odstráňte ostriny pomocou pilníka.

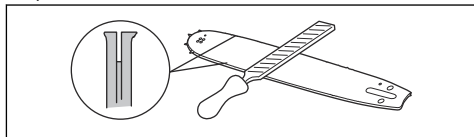

3. Vyčistite drážku na vodiacej lište.

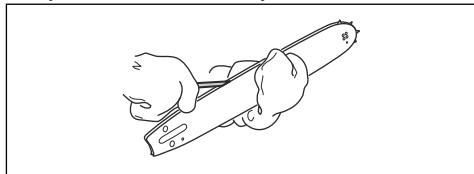

4. Skontrolujte, či drážka vo vodiacej lište nie je opotrebovaná. V prípade potreby vymeňte vodiacu lištu.

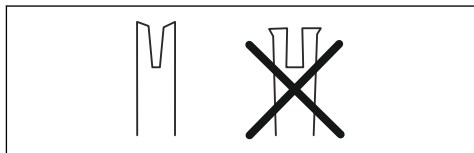

5. Skontrolujte, či špička vodiacej lišty nie je zdrsnená ani veľmi opotrebovaná.

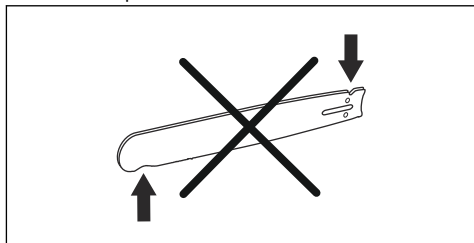

6. Skontrolujte, či sa ozubené koliesko lišty voľne otáča a či otvor na mazanie na ozubenom koliesku lišty nie je zablokovaný. Vyčistite a namažte ich, ak je to nutné.

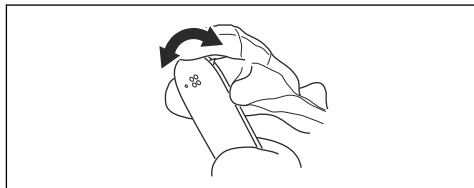

7. Vodiacu lištu denne otáčajte, aby ste predĺžili jej životnosť.

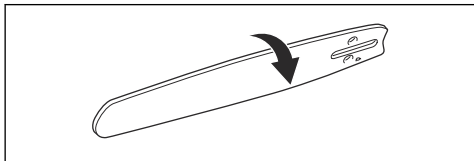

## Ostrenie reťaze píly

### Informácie o vodiacej lište a reťazi píly



**VÝSTRAHA:** Pri používaní alebo vykonávaní údržby reťaze píly používajte ochranné rukavice. Nepohyblivá reťaz píly môže tiež spôsobiť zranenia.

Opotrebovanú alebo poškodenú vodiacu lištu alebo reťaz píly nahradte niektorou z kombinácií vodiacej lišty a reťaze píly odporúčanou spoločnosťou Husqvarna. Je to nevyhnutné na zachovanie bezpečnostných funkcií výrobku. Pozrite si časť *Príslušenstvo na strane 110* so zoznamom odporúčaných kombinácií lišt a reťazi.

- Dĺžka vodiacej lišty, palce/cm. Informácie o dĺžke vodiacej lišty sa zvyčajne nachádzajú na zadnom konci vodiacej lišty.

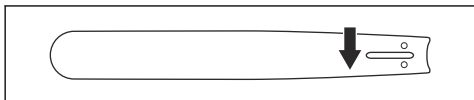

- Počet zubov na ozubenom koliesku lišty (T).

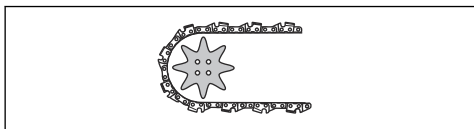

- Rozstup reťaze (palce). Vzdialenosť medzi hnacími článkami reťaze sa musí zhodovať so vzdialenosťami zubov na ozubenom koliesku vodiacej lišty a hnacom ozubenom koliesku.

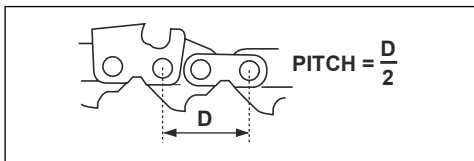

- Počet vodiacich článkov. Počet vodiacich článkov je určený typom vodiacej lišty.

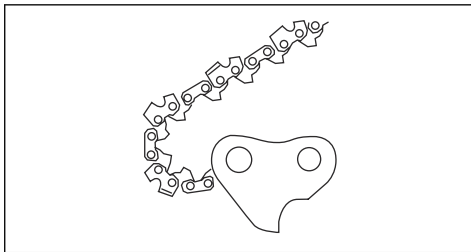

- Šírka drážky v lište, (palce/mm). Šírka drážky vo vodiacej lište musí byť rovnaká ako šírka vodiacich článkov reťaze.

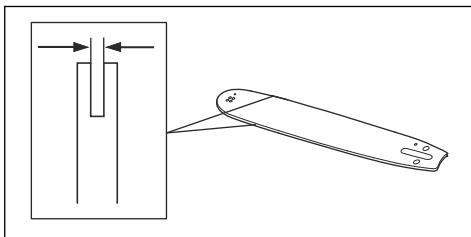

- Otvor mazania reťaze a otvor pre napínač reťaze. Vodiaca lišta sa musí zhodovať s výrobkom.

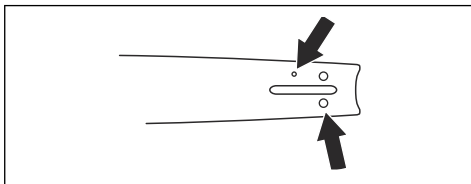

- Šírka vodiaceho článku (mm/palce).

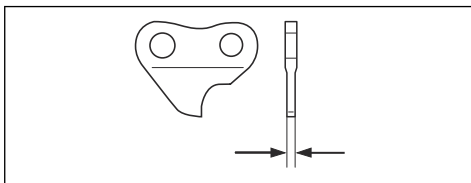

### Všeobecné informácie o spôsobe ostrenia rezacích zubov

Nepoužívajte tupú reťaz píly. Ak je reťaz píly tupá, musíte vyvinúť väčší tlak, aby vodiaca lišta prešla cez drevo. Veľmi tupá reťaz píly nevytvára žiadne triesky, iba piliny.

Ostrá reťaz píly si vytvorí cestu drevom a tvorí dlhé, hrubé triesky.

Rezací zub predstavuje reznú časť reťaze píly a tvorí ho samotný rezací zub (A) a mierka hĺbky (B). Výškový



rozdiel medzi týmito dvomi prvkami predstavuje hĺbku rezu (nastavenie miery hĺbky).

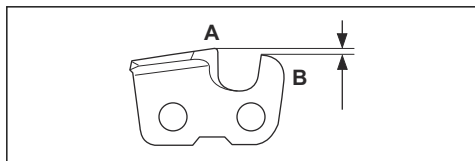

Pri ostrení rezacieho zuba pamätajte na tieto faktory:

- Uhol brúsenia.

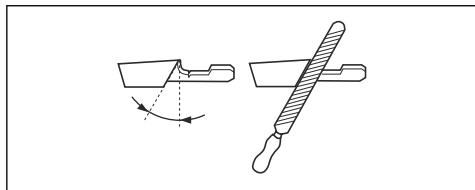

- Uhol rezania.

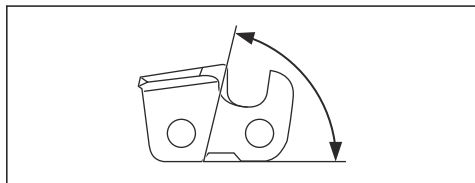

- Poloha pilníka.

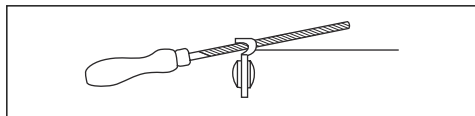

- Priemer okrúhleho pilníka.

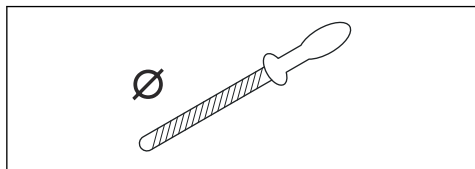

Nie je jednoduché správne nabrúsiť reťaz pily bez správneho vybavenia. Použite odporúčanú brúsnu mierku. Umožní vám to dosiahnuť maximálny rezný výkon a minimalizovať riziko spätného nárazu.



**VÝSTRAHA:** Pri nedodržaní pokynov na ostrenie sa značne zvyšuje riziko spätného nárazu.

**Poznámka:** Pozrite si časť *Príslušenstvo na strane 110* s informáciami o ostrení reťaze pily.

## Ostrenie rezacích zubov

1. Na ostrenie rezacích zubov používajte okrúhly pilník a brúsnu mierku.

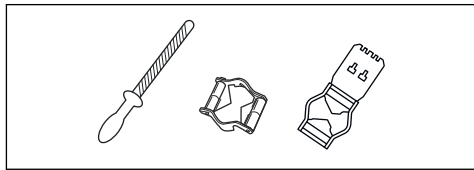

**Poznámka:** Pozrite si časť *Príslušenstvo na strane 110* s informáciami o tom, ktorý pilník a brúsnu mierku odporúčame pre vašu reťaz pily.

2. Skontrolujte, či je reťaz pily správne napnutá. Ak reťaz pily nie je správne napnutá, pohybuje sa zo strany na stranu. To komplikuje ostrenie reťaze pily. Pokyny nájdete v časti *Napnutie reťaze na strane 106*.

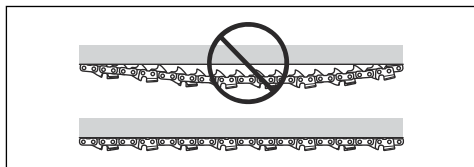

3. Pilníkom prechádzajte z vnútornej strany rezacích zubov smerom von. Pri ťahaní zmenšite tlak na pilník.

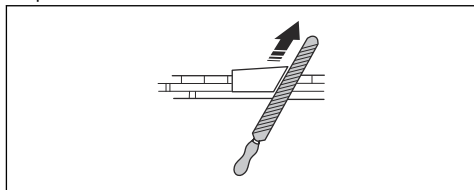

4. Najskôr prebrúste všetky zuby na jednej strane.
5. Výrobok otočte a prebrúste zuby na druhej strane.
6. Po brúsení skontrolujte, či majú všetky rezacie zuby rovnakú dĺžku.
7. Reťaz pily je opotrebovaná, keď sa veľkosť rezacích zubov zmenší na 4 mm (0,16 palca). Vymeňte reťaz pily.

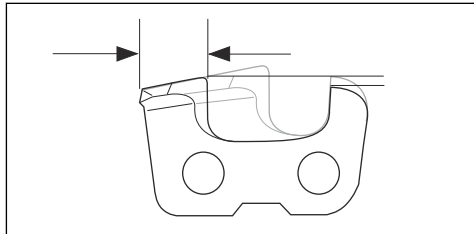

## Všeobecné informácie o tom, ako upraviť nastavenie mierky hĺbky

Nastavenie mierky hĺbky (C) sa zmenší, keď naostríte rezací zub (A). Na zaistenie maximálneho rezného výkonu musíte zbrúsiť materiál z mierky hĺbky (B), aby ste si zaistili odporúčané nastavenie mierky hĺbky. Pozrite si časť *Príslušenstvo na strane 110* s pokynmi k zabezpečeniu správneho nastavenia mierky hĺbky reťaze pily.

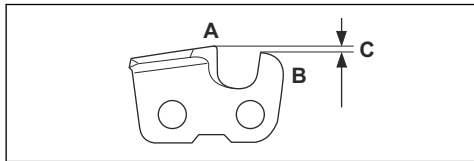

**VÝSTRAHA:** Ak je mierka hĺbky príliš veľká, zvýši sa nebezpečenstvo spätného nárazu!

## Úprava nastavenia mierky hĺbky

Skôr než nastavíte mierku hĺbky alebo naostríte rezacie zuby, pozrite si pokyny v časti *Ostrenie rezacích zubov na strane 105*. Odporúčame, aby ste hĺbku rezu nastavili po každom treťom ostrení rezacích zubov.

**Poznámka:** Toto odporúčanie sa vzťahuje len na prípady, keď sa dĺžka rezacích zubov príliš nezmenší.

Odporúčame, aby ste pri meraní hĺbky rezu používali našu mierku hĺbky obmedzovacích zubov, aby sa zaistila správna hĺbka rezu a správny uhol na vodiacej ploche.

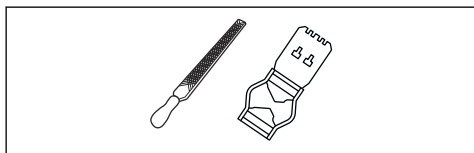

1. Na nastavenie mierky hĺbky použite plochý pilník a mierku hĺbky obmedzovacích zubov. Pri meraní hĺbky rezu používajte len odporúčanú mierku hĺbky obmedzovacích zubov, aby sa zaistila správna hĺbka rezu a správny uhol na vodiacej ploche.
2. Mierku hĺbky obmedzovacích zubov priložte na reťaz pily.

**Poznámka:** Pozrite si balenie s mierkou hĺbky obmedzovacích zubov, kde nájdete ďalšie informácie o tom, ako mierku používať.

3. Na zbrúsenie časti obmedzovacieho zubu, ktorý vyčnieva nad mierku hĺbky obmedzovacích zubov, používajte plochý pilník.

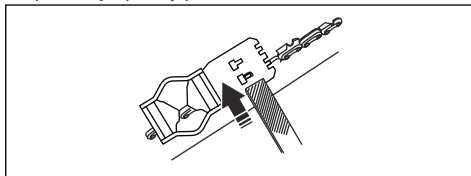

**Poznámka:** Hĺbka rezu je správna, keď pri pohybe pilníka po mierke necítite žiaden odpor.

## Napnutie reťaze



**VÝSTRAHA:** Reťaz pily s nesprávnym napnutím sa môže uvoľniť z vodiacej lišty a spôsobiť vážne zranenie alebo usmrtenie.

Reťaz pily sa pri používaní predlžuje. Reťaz pily pravidelne nastavujte.

1. Uvoľnite matice na lište, ktoré držia kryt spojky/brzdu reťaze. Použite kľúč.

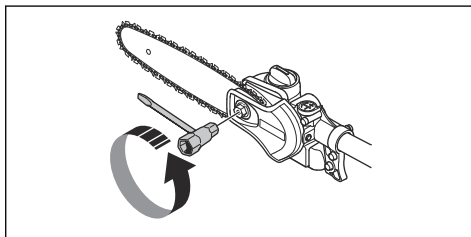

2. Rukou čo najviac utiahnite matice na lište.
3. Nadvihnite prednú časť vodiacej lišty a otočte skrutku na naplnenie reťaze. Použite kľúč.

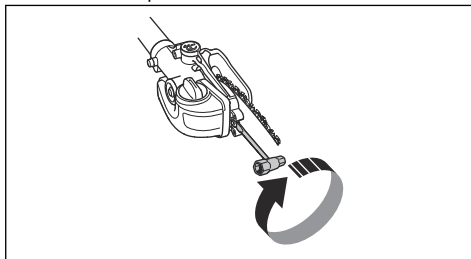

4. Napnite reťaz pily, aby bola utiahnutá voči vodiacej lište, ale aby sa stále dokázala ľahko pohybovať.

5. Kľúčom utiahnite matice na lište a súčasne dvíhajte prednú časť vodiacej lišty.

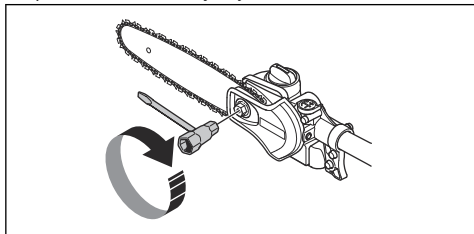

6. Skontrolujte, či môžete rukou voľne otáčať reťaz píly a či reťaz na vodiacej lište neprevísá.

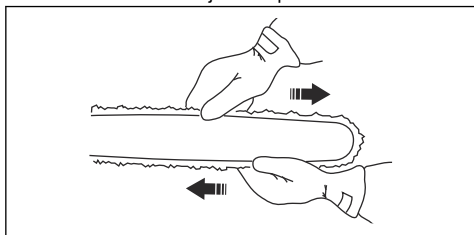

## Mazanie rezného zariadenia

### Olej na mazanie reťaze



**VÝSTRAHA:** Zlé mazanie rezacej časti môže spôsobiť pretrhnutie reťaze, čo môže zapríčiniť vážne až smrteľné zranenie.

- Olej na mazanie reťaze musí mať dobrú príľnavosť a taktiež si musí zachovať charakteristickú viskozitu v lete aj v zime.
- Vyvinuli sme optimálny olej na mazanie reťaze, ktorý je biologicky odbúrateľný, pretože je vyvinutý na báze rastlinného oleja. Odporúčame vám používať náš vlastný olej, pretože zaručuje jednak maximálnu životnosť reťaze a minimalizuje znečisťovanie životného prostredia.
- Ak nedostanete náš olej, odporúča sa používať štandardný motorový olej.
- V oblastiach, v ktorých nie je dostupný olej určený konkrétne na mazanie reťaze píly, možno použiť bežný prevodový olej EP 90.
- **Nikdy nepoužívajte použitý olej!** Ohrozujete tým seba, stroj a životné prostredie.

## Kontrola mazania reťaze

1. Mazanie reťaze kontrolujte pri každom doplnení paliva. Nasmerujte špičku lišty na svetlofarebný povrch vzdialený asi 20 cm (8 palcov). Po jednej minúte chodu na 75% by ste mali vidieť zreteľnú čiaru oleja na svetlej ploche.

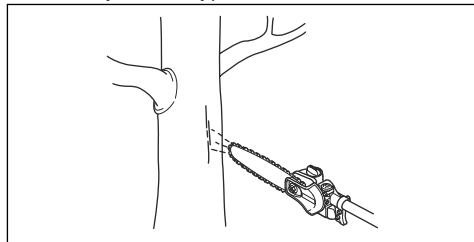

## Kontrola, ak mazanie nefunguje

1. Skontrolujte, či nie je zablokovaný olejový kanálik v lište. Ak je to potrebné, vyčistite ho.

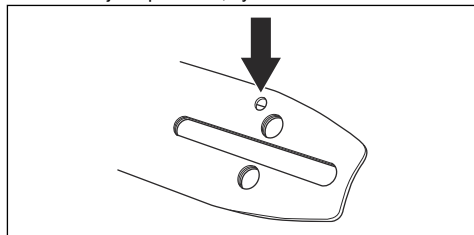

2. Skontrolujte, či nie je zablokovaný olejový kanálik v skriní prevodovky. Ak je to potrebné, vyčistite ho.
3. Skontrolujte, či sa ozubené koliesko lišty voľne otáča. Ak systém mazania reťaze nefunguje ani po vykonaní vyššie uvedených kontrolných krokov, obráťte sa na servisnú dielňu.

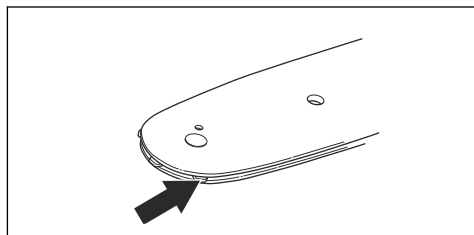

## Výmena hnacieho kolieska reťaze

1. Odskrutkujte maticu na lište (A), ktorá drží kryt spojky.
2. Zložte kryt spojky (B).
3. Odmontujte príchytku podložky (C).
4. Odstráňte podložku (D).

5. Demontujte hnacie koliesko reťaze (E).

6. Nainštalujte nové hnacie koliesko reťaze.

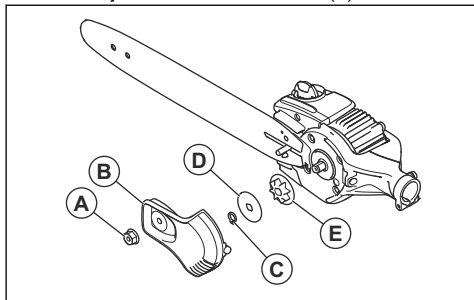

## Čistenie výrobku, batérie a nabíjačky batérií

1. Výrobok po použití očistite suchou handričkou.
2. Očistite batériu a nabíjačku batérií čistou handričkou. Vodiace dráhy batérie udržiavajte čisté.
3. Pred používaním sa uistite, či sú svorky na batérii a nabíjačka batérie čisté.
4. Keľkou očistite priestor okolo uzáveru nádrže na olej.
5. Pomocou keľky očistite vnútornú časť ochranného krytu.

## Riešenie problémov

### Klávesnica

| Problém                                 | Možné poruchy  | Možné riešenie   |
|---|--|--|
| Začne blikať zelený indikátor LED.      | Nízke napätie batérie.                                     | Nabite batériu.  |
| Bliká červená chybová dióda LED.        | Preťaženie.  | Rezací nadstavec je zablokovaný, vypnite výrobok. Vyberte batériu. Očistite rezací nadstavec od neželaného materiálu. Povoľte reťaz. |
|   | Teplotná odchýlka.   | Nechajte výrobok vychladnúť.   |
|   | Páčka vypínača a štartovacie tlačidlo sú stlačené súčasne. | Uvoľnite páčku vypínača a stlačte štartovacie tlačidlo.  |
| Výrobok sa nedá spustiť.                | Nečistota na konektoroch batérie.                          | Očistite konektory batérie stlačeným vzduchom alebo jemnou keľkou.   |
| Rozsvieti sa červená chybová dióda LED. | Na výrobku je potrebné vykonať servisný zásah.             | Obráťte sa na servisného predajcu.   |

### Akumulátor

| LED displej                           | Možné poruchy                             | Možná činnosť   |
|---------------------------------------|---|---|
| Začne blikať zelená dióda LED         | Nízke napätie batérie.                    | Nabite batériu.   |
| Bliká dióda LED signalizujúca poruchu | Batéria je vybitá.                        | Nabite batériu.   |
|                                       | Teplotná odchýlka.                        | Batériu používajte v prostredí, v ktorom sa teplota pohybuje v rozmedzí od $-10^{\circ}\text{C}/14^{\circ}\text{F}$ do $40^{\circ}\text{C}/104^{\circ}\text{F}$ . |
| Chybová dióda LED svieti              | V článkoch je príliš veľký rozdiel (1 V). | Obráťte sa na servisného zástupcu.  |

## Nabíjačka batérií

| Problém                                 | Možné poruchy      | Možné riešenie   |
|---|--------------------|--|
| Bliká červená chybová dióda LED.        | Teplotná odchýlka. | Nabíjačku batérií používajte v rozmedzí teploty od 5 °C (41 °F) do 40 °C (104 °F). |
| Rozsvieti sa červená chybová dióda LED. |                    | Obráťte sa na servisného predajcu.   |

## Preprava, skladovanie a likvidácia

### Preprava a uskladnenie

**Poznámka:** Teplotné zmeny môžu spôsobiť tlak v nádrži na olej, následkom čoho môže dôjsť k dočasnému vytekaniu oleja. Postupujte podľa pokynov týkajúcich sa uskladnenia.

- **Pred uskladnením výrobok vyčistíte a vyprázdníte nádrž na olej.**
- **Umiestnite výrobok do vodorovnej polohy alebo ho zaveste tak, aby počas uskladnenia lišta smerovala nadol.**
- **Pri odkladaní výrobku dbajte na to, aby počas uskladnenia lišta nesmerovala nahor.**
- Dodávané lítium-iónové batérie spĺňajú požiadavky právnych predpisov, ktoré sa týkajú nebezpečného tovaru.
- Dodržiavajte špeciálne požiadavky na balení a štítkoch pri obchodnej preprave. Táto požiadavka platí aj pre tretie strany a prepravcov.
- Pred odoslaním výrobku sa poraďte s osobou s osobitým vzdelaním v oblasti nebezpečných materiálov. Dodržiavajte všetky príslušné vnútroštátne právne predpisy.
- Odhalené kontakty zaisťte páskou pri vkladaní akumulátora do balenia. Batériu v balení pevne zabezpečte, aby sa nemohla posúvať.
- Pred skladovaním alebo prepravou batériu vyberte.
- Umiestnite batériu a nabíjačku batérií do suchého priestoru bez výskytu vlhkosti a mrazov.
- Neskladujte batériu na mieste, kde sa môže vyskytovať statická elektrina. Batériu nekladajte do kovovej skrinky.
- Batériu uložte na mieste, kde sa teplota pohybuje v intervale 5 °C (41 °F) až 25 °C (77 °F) a kde je chránená pred priamym slnečným svetlom.

- Nabíjačku batérií uložte na mieste, kde sa teplota pohybuje v intervale 5 °C (41 °F) až 45 °C (113 °F) a kde je chránená pred priamym slnečným svetlom.
- Pred dlhodobým skladovaním batériu nabite na 30 – 50 % kapacity.
- Nabíjačku batérií uchovajte na uzavretom a suchom mieste.
- Batéria skladujte mimo nabíjačky batérií. Nedovoľte deťom ani iným nepovolaným osobám, aby sa dotýkali zariadenia. Uchovávajte zariadenia na mieste, ktoré je možné uzamknúť.
- Pomocou prepravného krytu na výrobku zamedzte vzniku zranení alebo poškodenia produktu počas prepravy a uskladnenia.
- Pred prepravou výrobok bezpečne upevnite.

### Likvidácia batérie, nabíjačky batérií a výrobku

Nižšie uvedený symbol signalizuje, že výrobok nepredstavuje komunálny odpad. Recyklujte ho v recyklačnej stanici určenej pre elektrické a elektronické zariadenia. Napomôže tým zamedziť vzniku poškodeniu životného prostredia a osôb.

Ďalšie informácie vám poskytnú miestne úrady, služba na likvidáciu komunálneho odpadu alebo predajca.

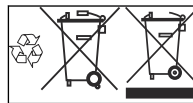

**Poznámka:** Tento symbol sa nachádza na výrobku alebo na jeho obale.

## Technické údaje

### Technické údaje

|   |                          |
|---|--------------------------|
|   | <b>530iPX</b>            |
| <b>Motor</b>  |                          |
| Typ motora  | BLDC (bezkontaktný) 36 V |
| Rýchlosť reťaze, m/s (3/8)  | 20                       |
| Objem nádrže na olej, l/cm <sup>3</sup>   | 0,15/150                 |
| <b>Hmotnosť</b>   |                          |
| Hmotnosť bez batérie, kg  | 3,1                      |
| <b>Úroveň ochrany proti vode</b>  |                          |
| IPX4 <sup>10</sup>  | Áno                      |
| <b>Emisie hluku</b>   |                          |
| Nameraná úroveň hlučnosti dB(A)   | 100                      |
| Zaručená L <sub>WA</sub> úroveň hlučnosti dB(A)   | 101                      |
| <b>Úrovne hlučnosti<sup>11</sup></b>  |                          |
| Ekvivalentná hladina akustického tlaku pri uchu používateľa meraná podľa normy EN ISO 22868, dB(A), min./max.:                                | 96                       |
| <b>Úrovne vibrácií<sup>12</sup></b>   |                          |
| Hladiny vibrácií na rukovätiach merané podľa normy ISO 22867, m/s <sup>2</sup> , vybavené reťazou píly s vyznačeným uhlom, ľavá/pravá rukoväť | 1,2/2,6                  |

## Príslušenstvo

### Schválené batérie

Používajte len originálne batérie BLi určené pre tento produkt.

### Schválené nabíjačky batérie pre výrobok

| Nabíjačka batérie  | QC330     | QC500     |
|--------------------|-----------|-----------|
| Sieťové napätie, V | 100 – 240 | 100 – 240 |

<sup>10</sup> Ručné batériami napájané produkty Husqvarna s označením IPX4 spĺňajú požiadavky na získanie príslušného schválenia produktu.

<sup>11</sup> Uvádzané údaje pre ekvivalentnú hladinu akustického tlaku majú typický štatistický rozptyl (štandardnú odchýlku) 1 dB (A).

<sup>12</sup> Uvádzané údaje pre ekvivalentnú hladinu vibrácií majú typický štatistický rozptyl (štandardnú odchýlku) 2 m/s<sup>2</sup>.

|                          |              |              |
|--------------------------|--------------|--------------|
| <b>Nabíjačka batérie</b> | <b>QC330</b> | <b>QC500</b> |
| Frekvencia, Hz           | 50 – 60      | 50 – 60      |
| Výkon, W                 | 330          | 500          |

## Kombinácie vodiacej lišty a reťaze píly





Nasledovné kombinácie majú schválenie CE.

| Vodiaca lišta |                |                  | Reťaz píly    |                              |                    |
|---------------|----------------|------------------|---------------|------------------------------|--------------------|
| Dĺžka, palce  | Delenie, palce | Šírka drážky, mm | Typ           | Dĺžka, vodiace články, počet | Nízky spätný náraz |
| 10            | 3/8            | 1,3              | Husqvarna H37 | 40                           | Áno                |

## Brúsenie reťaze píly a brúsna mierka

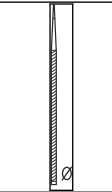
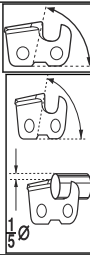
Na zabezpečenie správnych uhlov brúsenia používajte odporúčanú brúsnu mierku. Na obnovenie ostroti reťaze píly odporúčame, aby ste na ostrenie reťaze vždy používali odporúčanú brúsnu mierku.

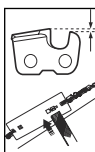
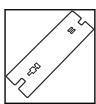
Ak nevíete, akou reťazou je vybavený váš produkt, obráťte sa na servisné stredisko.

|  |   |   |   |   |   |   |  |
|--|---|---|---|---|---|---|--|
|  |  |  |  |  |  |  |  |
| 37   | mm/palce<br>4,0/5/32  | 80°<br>30°  | 30°   | 0°  | mm/palce<br>0,65/0,025  | 5056981-03  | 5806875-01   |

---

## ES vyhlásenie o zhode

---

### ES vyhlásenie o zhode

**Husqvarna AB**, SE-561 82 Huskvarna, Švédsko, tel.:

+46-36-146500, vyhlasuje, že orezávače stromov

**Husqvarna 530IPX** s výrobnými číslami od roku 2018

(rok je zreteľne uvedený na výkonovom štítku, za ním

nasleduje výrobné číslo) vyhovuje požiadavkám

SMERNICE RADY:

- zo 17. mája 2006, „Smernica o strojoch“  
**2006/42/EÚ**,
- z 26. februára 2014 vzťahujúca sa na  
elektromagnetickú kompatibilitu, **2014/30/EÚ**,
- z 8. júna 2011, „Smernica o obmedzení používania  
určitých nebezpečných látok“ **2011/65/EÚ**.

Boli uplatnené nasledujúce normy:

**EN 60745-1:2009 + A11:2010, EN ISO 11680-1:2011,  
EN 55014-1:2006, +A1:2009, EN 61000-6-2:2005, EN  
50581:2012**

Notifikovaný orgán (0404): OrganizáciaRISE SMP,  
Svensk Maskinprovning AB, Box 7035, SE-750 07,  
Uppsala, Švédsko, vykonala typovú skúšku ES v súlade  
so smernicou o strojových zariadeniach (2006/42/ES)  
článok 12, bod 3b. Certifikáty EÚ skúšky typu majú  
číslo: **0404/19/2529**.

Huskvarna, 11. 4. 2019



Pär Martinsson, manažér vývoja (autorizovaný zástupca  
spoločnosti Husqvarna AB a osoba zodpovedná za  
technickú dokumentáciu)











[www.husqvarna.com](http://www.husqvarna.com)

Původní pokyny  
Eredeti útmutatás  
Originalne instrukcije  
Pôvodné pokyny

1140372-50



2019-06-06