



# Husqvarna®



## 330i, 535i XP®

CS	Návod k použití	2-37
HU	Használati utasítás	38-74
PL	Instrukcja obsługi	75-111
SK	Návod na obsluhu	112-147

# Obsah

Úvod.....	2	Odstraňování problémů.....	32
Bezpečnost.....	4	Přeprava, skladování a likvidace.....	33
Montáž.....	12	Technické údaje.....	34
Provoz.....	14	Příslušenství.....	35
Údržba.....	24	ES Prohlášení o shodě.....	37

## Úvod

### Doporučené použití

Tento výrobek je určen k řezání dřeva.

**Povšimněte si:** Věk pro používání výrobku může být omezen místními předpisy.

### Popis výrobku

Husqvarna 330i, 535i XP jsou modely řetězové pily s elektrickým motorem.

Nepřetržitě pracujeme na tom, abychom zvýšili vaši bezpečnost a efektivitu při používání. Další informace získáte u svého prodejce poskytujícího servis.

### Popis výrobku

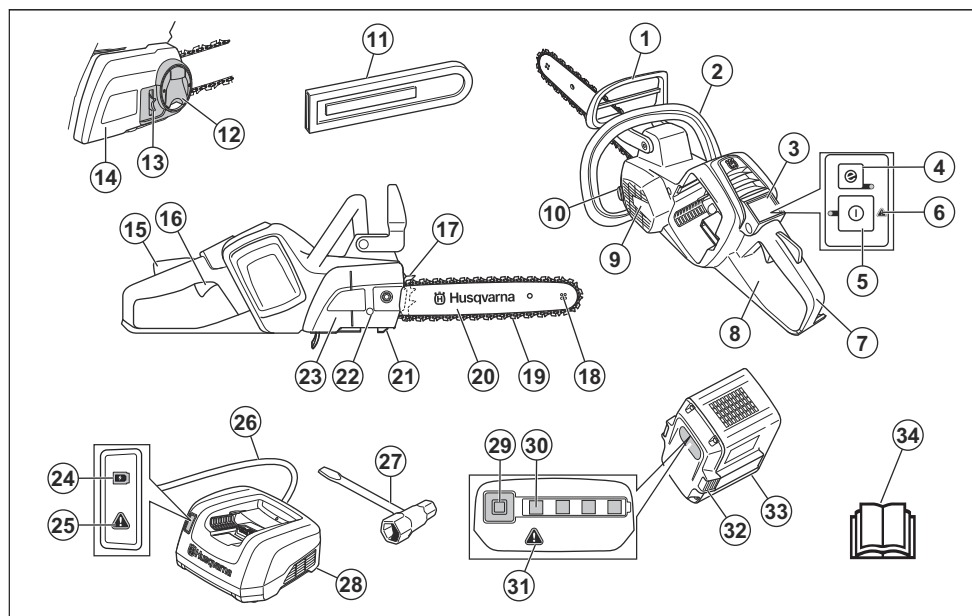

1. Ochranný kryt levé ruky
2. Přední rukojeť
3. Klávesnice
4. Tlačítko SaveE (Úspora energie)
5. Varovná kontrolka
6. Vypínač
7. Zadní rukojeť s chráničem pravé ruky
8. Informační a výstražný štítek

9. Kryt ventilátoru
10. Nádrž oleje na mazání řetězu
11. Kryt vodicí lišty
12. Knoflík (330i)
13. Kolečko napínače řetězu (330i)
14. Kryt hnacího řetězového kola (330i)
15. Pojistka spouštěče
16. Spouštěč

17. Zubová opěrka
18. Řetězové kolečko špičky lišty
19. Pilový řetěz
20. Vodicí lišta
21. Zachycovač řetězu
22. Šroub napínače řetězu
23. Kryt hnacího řetězového kola (535i XP)
24. Kontrolka LED nabíjení
25. Varovná kontrolka
26. Napájecí kabel
27. Kombinovaný klíč
28. Nabíječka baterií
29. Tlačítko, stav baterie
30. Stav baterie
31. Varovná kontrolka
32. Tlačítko pro uvolnění baterie
33. Baterie
34. Návod k používání

## Symbyly na výrobku



Nebezpečí vážného zranění či smrti obsluhy či jiných osob. Buďte opatrní a výrobek používejte správně. Přečtěte si návod k používání a než začnete výrobek používat, přesvědčte se, že pokynům rozumíte.



Používejte schválenou ochrannou přilbu, ochranu sluchu a ochranu očí.



Tento výrobek vyhovuje příslušným směrnicím ES.



Emise hluku do okolního prostředí vyhovují příslušným směrnicím ES. Emise hluku výrobku jsou uvedeny v části *Technické údaje na straně 34* a na štítku.



Varování! K zpětnému vrhu může dojít, když špička lišty narazí na nějaký předmět. Při něm je vodicí lišta odhozena směrem k obsluhující osobě. Nebezpečí vážného zranění nebo usmrčení.



Brzda řetězu, aktivovaná (vpravo). Brzda řetězu, deaktivovaná (vlevo).



Olej na mazání řetězu.



Směr otáčení řetězu pily a maximální délka vodicí lišty.



Stejnsměrný proud.

## IPX4

Chráněno proti stříkající vodě.



**Označení týkající se ochrany životního prostředí.** Výrobek ani obal výrobku nelze zlikvidovat jako domácí odpad. Odevzdejte jej ve sběrném dvoře pro recyklaci elektrických a elektronických zařízení.

yyyyywwxxxxx

Typový štítek s výrobním číslem. **yyyyy** znamená rok výroby, **ww** znamená týden výroby.

**Povšimněte si:** Další symboly/štítky na produktu se týkají certifikačních požadavků pro určité obchodní trhy.

## Symbyly na baterii nebo na nabíječe baterií

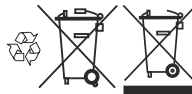

Odevzdejte výrobek ve stanici pro recyklaci elektrických a elektronických zařízení. (Platí pouze pro Evropu)



Transformátor se zabezpečením proti selhání.



Nabíječku baterií používejte a skladujte pouze ve vnitřních prostorech.



Dvojitá izolace.

## Definice týkající se bezpečnosti

Níže uvedené definice uvádí úroveň vážnosti jednotlivých signálních slov.



**VÝSTRAHA:** Zranění osob.



**VAROVÁNÍ:** Poškození výrobku.

**Povšimněte si:** Díky těmto informacím je používání výrobku snazší.

## Obecné bezpečnostní výstrahy pro elektrické nářadí



**VÝSTRAHA:** Pozorně si přečtěte všechna bezpečnostní upozornění a pokyny. Při nedodržení upozornění a pokynů může dojít k úrazu elektrickým proudem, požáru nebo vážnému poranění.

**Povšimněte si:** Uložte si veškerá upozornění a pokyny pro použití v budoucnu. Termín „elektrický nástroj“ v upozorněních označuje buď nástroj napájený ze sítě (kabelem), nebo napájený baterií (bezdrátový).

## Bezpečnost pracovního prostoru

- **Udržujte pracovní prostor čistý a dobře osvětlený.** Přeplněné či tmavé prostory nahrávají nehodám.
- **Nepoužívejte elektrické nástroje ve výbušném prostředí, například v přítomnosti hořlavých kapalin, plynů či prachu.** Elektrické nástroje vytvářejí jiskry, které mohou zapálit prach nebo výpary.
- **Při práci s elektrickým nástrojem musí být děti i okolostojící osoby v dostatečné vzdálenosti.** Rozptýlení může způsobit, že ztratíte kontrolu nad nástrojem.

## Bezpečnost při používání el. energie

- **Zástrčky elektrických nástrojů musí odpovídat elektrické zásuvce.** Nikdy zásuvku žádným způsobem neupravujte. U uzemněných elektrických nástrojů nepoužívejte žádné adaptéry. Původní zástrčky a odpovídající zásuvky snižují nebezpečí úrazu elektrickým proudem.
- **Zabraňte tělesnému kontaktu s uzemněnými povrchy, např. trubkami, radiátory, sporáky a chladničkami.** Pokud je lidské tělo uzemněno, hrozí větší nebezpečí úrazu el. proudem.

- **Nevystavujte elektrické nástroje dešti nebo působení vlhkosti.** Pokud do elektrického nástroje vnikne voda, zvyšuje se nebezpečí úrazu elektrickým proudem.
- **Nezacházejte hrubě s napájecím kabelem.** Nikdy elektrický nástroj za kabel nenoste. Za kabel netahejte a neodpojujte nástroj od sítě taháním za kabel. Nevystavujte napájecí kabel působení tepla, oleje, nepoškoďte ho ostrými hranami nebo pohyblivými částmi. Poškozený nebo ohnutý kabel zvyšuje nebezpečí úrazu elektrickým proudem.
- **Při používání elektrického nástroje venku použijte prodlužovací kabel určený pro venkovní použití.** Použití kabelu určeného pro venkovní použití snižuje nebezpečí úrazu elektrickým proudem.
- **Pokud je nezbytné pracovat s el. nástrojem ve vlhkém prostředí, použijte zdroj s proudovým chráničem.** Použití proudového chrániče snižuje nebezpečí úrazu elektrickým proudem.

## Osobní bezpečnost

- **Při práci s elektrickým nástrojem dávejte pozor, sledujte, co děláte a používejte zdravý rozum. Nepracujte s elektrickým nástrojem pokud jste unaveni nebo jste pod vlivem drog, alkoholu či léků.** Při práci s elektrickým nástrojem stačí okamžik nepozornosti a následkem může být vážný úraz.
- **Používejte osobní ochranné pomůcky. Vždy používejte ochranu zraku.** Ochranné vybavení, např. protiprachová maska, nekouzavá ochranná obuv, přilba nebo ochrana sluchu, použité správným způsobem snižují nebezpečí úrazu.
- **Zabraňte náhodnému spuštění. Před připojením k el. napájení nebo vložení baterií, zvednutím nebo nošením nástroje se přesvědčte, že je vypínač v poloze vypnuto.** Přenášením elektrických nástrojů s prstem na spoušti nebo zapnutých elektrických nástrojů nahráváte nehodám.
- **Před zapnutím el. nástroje vyjměte jakýkoli seřizovací klíč nebo klíč na matici.** Klíč ponechaný na rotující části el. nástroje může způsobit úraz.
- **Nezatahujte se příliš daleko. Neustále pevně stůjte a držte rovnováhu.** Budete tak mít lepší kontrolu nad nástrojem v neočekávaných situacích.
- **Noste vhodný oděv. Nenoste volné oblečení ani šperky. Udržujte vlasy, oděv i rukavice mimo dosah pohyblivých částí.** Pohyblivé části mohou zachytit volný oděv, šperky nebo dlouhé vlasy.
- **Pokud jsou zařízení přizpůsobena pro připojení odsávačů a lapačů prachu, musí být připojeny a správně použity.** Použitím lapačů prachu snižujete rizika spojená s výskytem prachu.
- **Emise vibrací během skutečného používání elektrického nástroje se mohou lišit od deklarované celkové hodnoty podle způsobu použití nástroje. Uživatelé musí podniknout bezpečnostní opatření, která je ochrání, založená na odhadu rizik při**

skutečných podmínkách během používání (musí vzít v úvahu všechny části provozního cyklu, kromě zapínání např. také vypínání a běh stroje ve volnoběžných otáčkách).

## Použití elektrických nástrojů a péče o ně

- Při práci s elektrickými nástroji nepoužívejte násilí. Používejte správný elektrický nástroj pro danou aplikaci. Správný elektrický nástroj vykoná práci lépe a bezpečněji rychleji, pro kterou byl navržen.
- Nepoužívejte el. nástroj, pokud nefunguje vypínač pro zapnutí a vypnutí. Každý elektrický nástroj, který nelze ovládat vypínačem, je nebezpečný a musí se opravit.
- Před jakýmkoli nastavením, výměnou příslušenství nebo uložením el. nástroje odpojte zástrčku od napájení nebo vyndejte z nástroje baterie. Takováto preventivní bezpečnostní opatření snižují riziko náhodného spuštění el. nástroje.
- Nepoužívané el. nástroje ukládejte mimo dosah dětí a nedovoďte, aby s nástrojem pracovaly osoby, které ho dobře neznají nebo si nepřčetly tento návod k použití nástroje. Elektrické nástroje jsou v rukou neproškolených uživatelů nebezpečné.
- Provádějte údržbu el. nástrojů. Kontrolujte chybné zarovnání nebo spojení pohyblivých částí, rozbítí jakýchkoli částí nebo jiné stavy, které mohou ovlivnit provoz elektrického nástroje. Pokud je elektrický nástroj poškozen, nechte ho opravit. Mnohé nehody jsou způsobeny špatnou údržbou elektrických nástrojů.
- Udržujte řezací nástroje ostré a čisté. Správně udržované řezací nástroje s ostrým ostřím jsou méně náchylné k „zakousnutí“ a snadněji se ovládají.
- Používejte elektrický nástroj, příslušenství a vsazené nože podle těchto pokynů. V úvahu je třeba brát pracovní podmínky a prováděnou práci. Použitím elektrického nástroje k jinému účelu, než pro který je určen, může mít za následek vznik nebezpečné situace.

## Použití nástrojů napájených z baterie a péče o ně

- Baterii dobíjejte pouze nabíječkou specifikovanou výrobcem. Použití nabíječky vhodné pro jeden typ bateriového modulu může pro jiný typ bateriového modulu představovat nebezpečí vzniku požáru.
- El. nástroje používejte pouze s příslušnými speciálními bateriovými moduly. Při použití jakékoli jiné baterie hrozí riziko úrazu a požáru.
- Když baterii nepoužíváte, udržujte ji stranou od kovových předmětů, např. kancelářských sponek, mincí, klíčů, hřebíků, šroubů nebo jiných malých kovových předmětů, které by mohly spojit kontakty baterie. Při zkratování kontaktů baterie může dojít k popáleninám nebo k požáru.
- V nevhodných podmínkách může dojít k vytečení kapaliny z baterie; vyvarujte se kontaktu s kapalinou.

**Pokud dojde k náhodnému kontaktu, opláchněte postižené místo vodou. Při zasažení očí kapalinou vyhledejte lékařskou pomoc.** Kapalina vyteká z baterie může způsobit podráždění nebo popáleniny.

## Servis

- Servis elektrického nástroje smí provádět pouze kvalifikovaná osoba za použití identických náhradních součástek. Tím bude zajištěna bezpečnost elektrického nástroje.

## Bezpečnostní upozornění týkající se řetězové pily

- Při práci s řetězovou pilou musí být všechny části těla mimo dosah řetězu pily. Před nastartováním řetězové pily zkontrolujte, zda se řetěz pily něčeho nedotýká. Stačí okamžik nepozornosti při práci s řetězovou pilou a řetěz pily může zachytit váš oděv nebo tělo.
- Je zapotřebí pilu vždy držet pevně pravou rukou za zadní rukojeť a levou rukou za přední rukojeť. Pokud byste drželi pilu v obráceném gardu, zvýšilo by se riziko úrazu, takže se pila takto nikdy nesmí držet.
- Držte el. nástroj pouze za izolovaný povrch určený k uchopení, protože řetěz pily se může dostat do kontaktu se skrytým el. vodičem nebo s vlastním kabelem. Když se dostane řetěz pily do kontaktu s vodičem pod proudem, el. proud se může přenést na obnažené kovové části el. nástroje a mohlo by dojít k úrazu obsluhy el. proudem.
- Noste bezpečnostní brýle a ochranu sluchu. Doporučujeme použít další ochranné pomůcky pro ochranu hlavy, rukou, dolních končetin a nohou. Vhodný ochranný oděv sníží nebezpečí úrazu odlétávajícími úlomky nebo náhodným kontaktem s řetězem pily.
- Nikdy nepracujte s řetězovou pilou na stromě. Při práci s řetězovou pilou na stromě hrozí nebezpečí úrazu.
- Vždy udržujte správný postoj a pracujte s řetězovou pilou pouze tehdy, když stojíte na pevném, bezpečném a rovném povrchu. Na kluzkém nebo nestabilním povrchu jako jsou žebříky může dojít ke ztrátě rovnováhy nebo kontroly nad řetězovou pilou.
- Při řezání napružené větve dávejte pozor, aby se větev neodpružila zpět. Když povolí napětí dřevních vláken, napružená větev může udeřit obsluhu nebo odhodit řetězovou pilu tak, že nad ní obsluha ztratí kontrolu.
- Dávejte mimofádný pozor při řezání keřů a mladých stromků. Tenký materiál může zachytit řetěz pily a může být vržen směrem k vám nebo vás vychýlit z rovnováhy.
- Řetězovou pilu vždy přenášejte za přední rukojeť, vypnutou a od těla. Při přepravě nebo skladování pily vždy nasadte na lištu ochranný kryt. Správnou manipulací s řetězovou pilou se sníží pravděpodobnost náhodného kontaktu s pohybujícím se řetězem pily.

- **Dodržujte pokyny pro mazání, napnutí řetězu a výměnu příslušenství.** Nesprávně napnutý nebo namazaný řetěz se může přetrhnout nebo může zvýšit pravděpodobnost zpětného vrhu.
- **Udržujte rukojeti suché, čisté a bez zbytků oleje a maziva.** Mastné rukojeti jsou kluzké a mohou způsobit ztrátu kontroly nad pilou.
- **Řežte pouze dřevo. Nepoužívejte řetězovou pilu k účelům, pro které není určena. Například: Nepoužívejte řetězovou pilu k řezání plastů, zdiva nebo nedřevěných stavebních materiálů.** Použití řetězové pily k jinému účelu, než pro který je určena, může mít za následek vznik nebezpečné situace.
- Důrazně doporučujeme, aby si uživatelé, kteří s pilou pracují poprvé, vyzkoušeli řezání na podpěrách na řezání dřeva.

## Příčiny zpětného vrhu a opatření obsluhy, která mu zabraňují

Ke zpětnému vrhu může dojít, když špička lišty narazí na nějaký objekt, nebo když se dřevo sevře a stiskne řetěz pily v řezu. Při kontaktu špičky vodící lišty s objektem může někdy dojít k náhlému zpětnému odrazu, který vyvrstí lištu nahoru a dozadu proti obsluze. Když dojde ke stisknutí řetězu pily podél špičky vodící lišty, může dojít k rychlému vyvrstění lišty zpátky směrem k obsluze. Obě tyto reakce mohou způsobit, že ztratíte kontrolu nad pilou, a výsledkem může být vážný úraz. Nespoléhejte výlučně na bezpečnostní zařízení zabudovaná v pile. Jako uživatel řetězové pily byste měli podniknout několik kroků, aby při řezání nedošlo k nehodě nebo k úrazu. Zpětný vrh je způsoben nesprávným použitím nástroje nebo nesprávnými pracovními postupy nebo podmínkami a je možné mu zabránit pomocí níže uvedených opatření.

- **Pilu pevně držte tak, že palce a prsty budou umístěny okolo rukojetí řetězové pily, držte ji oběma rukama a poloha vašeho těla a paže musí být taková, abyste odolali silám zpětného vrhu.** Při správných opatřeních může obsluha síly zpětného vrhu zvládnout. Nepouštějte řetězovou pilu.
- **Nenatahujte se příliš daleko a neřežte nad úrovní ramen.** Tím zabráníte nechtěnému kontaktu špičky s objektem a budete mít lepší kontrolu nad pilou v neočekávaných situacích.
- **Používejte výhradně náhradní lišty a řetězy předepsané výrobcem.** Nesprávné náhradní lišty a řetězy mohou způsobit přetržení řetězu nebo zpětný vrh.
- **Dodržujte pokyny výrobce týkající se broušení a údržby řetězové pily.** Snížení výšky hloubkoměru může vést ke zvýšení síly zpětného vrhu.

## TYTO POKYNY SI USCHOVEJTE.

### Obecné bezpečnostní pokyny



**VÝSTRAHA:** Před použitím výrobku si přečtěte následující varování.

- Při neopatrném nebo nesprávném použití se stává tento výrobek velmi nebezpečným nástrojem. Tento výrobek může způsobit obsluze a dalším osobám vážné zranění. Je velmi důležité, abyste si prostudovali tento návod k použití a abyste porozuměli jeho obsahu.
- **Neprovádějte změny na výrobku bez schválení výrobce.** Nepoužívejte výrobek, který někdo pozměnil, a vždy používejte originální příslušenství. Změny, které neschválí výrobce, mohou vést k vážnému zranění nebo usmrcení uživatele či dalších osob.
- Dlouhodobé vdechování výparů z oleje na mazání řetězu a pilin může způsobit zdravotní potíže.
- Tento výrobek vytváří během provozu elektromagnetické pole. Toto pole může za určitých okolností narušovat funkci aktivních či pasivních implantovaných lékařských přístrojů. Za účelem snížení rizika možného vážného nebo smrtelného zranění doporučujeme osobám s implantovanými lékařskými přístroji poradit se před použitím výrobku s lékařem a s výrobcem implantovaného lékařského přístroje.

## Bezpečnostní pokyny pro provoz



**VÝSTRAHA:** Před použitím výrobku si přečtěte následující varování.

- Tyto informace v návodu k používání nikdy nemohou nahradit profesionální znalosti a zkušenosti. Pokud se v nějaké situaci necítíte bezpečně, vypněte výrobek. Obratě se na servisního prodejce nebo profesionálního uživatele motorové pily. Nepouštějte se do žádné práce, pro kterou se necítíte dostatečně kvalifikováni!
- Pokud máte dotazy ohledně používání výrobku, obraťte se na servisního prodejce nebo společnost Husqvarna. Můžeme vám poskytnout informace o tom, jak používat výrobek efektivně a bezpečně. Pokud možno absolvujte školení ohledně provozu motorové pily. Váš servisní prodejce, lesnická škola nebo knihovna ve vaší obci vám mohou poskytnout informace o tom, jaké školicí materiály a kurzy jsou k dispozici.
- Před použitím tohoto výrobku musíte porozumět zpětnému vrhu a postupům, jak jej eliminovat. Pokyny jsou uvedeny v části *Informace o zpětném vrhu na strani 15 a Časté otázky ohledně zpětného vrhu na strani 15.*
- Nepoužívejte vadný výrobek, baterii nebo nabíječku baterií.
- Nedotýkejte se otáčejícího se řetězu pily. Může způsobit vážné zranění nebo usmrcení.
- Nikdy výrobek nepoužívejte, když jste unaveni, pod vlivem alkoholu či jiných drog nebo když užíváte léky, které mohou negativně ovlivnit váš zrak, odhad, koordinaci nebo úsudek.

- Práce za nepříznivého počasí je únavná a často může zahrnovat další nebezpečí. Kvůli dalším možným nebezpečím nedoporučujeme používat stroje za špatného počasí, například v husté mlze, prudkém dešti, silném mrazu, při riziku výskytu blesků atd.
- Nespouštějte výrobek, aniž by byly vodící lišta, řetěz pily a všechny kryty správně namontovány. Jinak se může hnací řetězové kolo uvolnit a zavinit vážné zranění. Pokyny jsou uvedeny v části *Montáž na straně 12*.

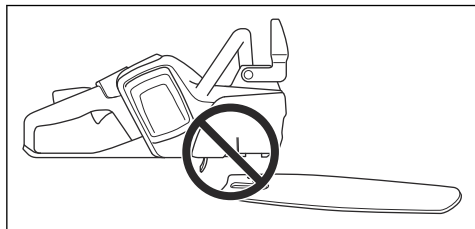

- Sledujte své okolí. Zkontrolujte, zda nehrozí nebezpečí, že mohou osoby nebo zvířata přijít do styku s výrobkem nebo ovlivnit vaši kontrolu nad ním.

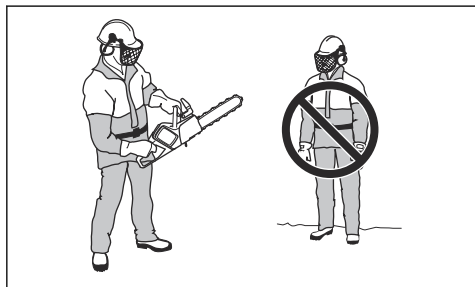

- Nedovolte dětem používat výrobek a pohybovat se v jeho blízkosti. Jelikož lze výrobek snadno spustit, mohou jej spustit i děti, pokud nejsou zcela pod dohledem. To představuje nebezpečí vážného zranění.
- Pokud nemáte výrobek na očích nebo jej hodláte na nějakou dobu opustit, vyjměte baterii.
- Aby bylo možné udržet plnou kontrolu nad výrobkem, je nutné udržovat stabilní postoj. Nepoužívejte výrobek na žebříku nebo na stromě. Nepoužívejte výrobek na nestabilním povrchu.

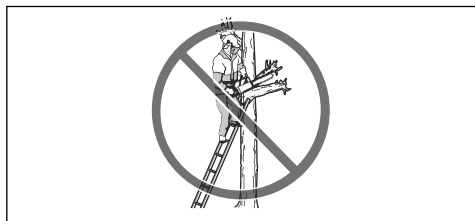

- Pokud nejste při práci pozorní, zvyšuje se nebezpečí zpětného vrhu. K zpětnému vrhu dojde, když se zóna zpětného vrhu na vodící liště dotkne větve stromu nebo jiných předmětů.

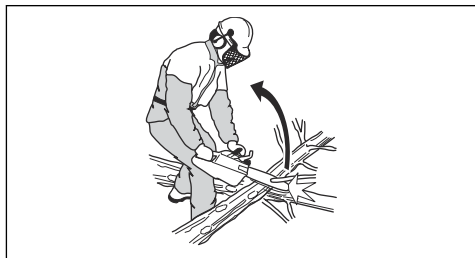

- Nedržte výrobek pouze jednou rukou. Tento výrobek nelze bezpečně ovládat jednou rukou.
- Nepoužívejte výrobek nad výškou ramen a nepokoušejte se řezat špičkou lišty.

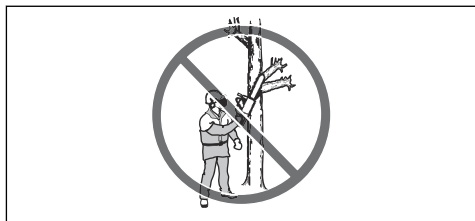

- Nepoužívejte výrobek v situacích, kde nemůžete v případě nehody přivolat pomoc.
- Než začnete přemísťovat výrobek, vypněte jej a aktivujte brzdu řetězu. Držte výrobek s vodící lištou a řetězem pily směrem dozadu. Před přepravou nebo přesunem na jakoukoli vzdálenost nasadte přepravní kryt na vodící lištu.
- Když pokládáte výrobek na zem, aktivujte brzdu řetězu a zajistěte, abyste na výrobek neustále viděli. Pokud hodláte výrobek opustit na libovolně dlouhou dobu, vypněte jej a vyjměte baterii.
- Hrozí nebezpečí, že piliny uvíznou v systému pohonu. To může způsobit uvíznutí řetězu pily. Před čištěním výrobku jej vždy vypněte a vyjměte baterii.
- Ujistěte se, že se můžete bezpečně pohybovat. Zkontrolujte podmínky a terén kolem sebe, zda se zde nevyskytují překážky, například kořeny, kameny, větve, příkopy atd. Při práci na svažitém terénu buďte opatrní.
- Při použití nesprávného nebo nesprávně naostřeného řezacího zařízení se zvyšuje hladina vibrací. Při řezání tvrdého dřeva, například listnatých stromů, vznikají silnější vibrace než při řezání měkkého dřeva, jako jsou jehličnaté dřeviny.

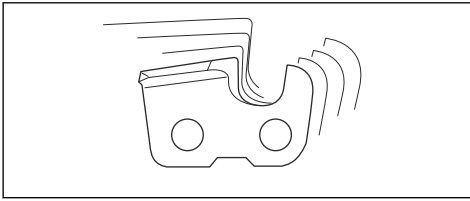

- Nadměrné vystavení vibracím může u osob se zhoršenou funkcí krevního oběhu vést k poruchám oběhového nebo nervového systému. V případě, že byste pocítili příznaky obtíží způsobených nadměrným vystavením vibracím, obraťte se na svého lékaře. Mezi tyto příznaky patří strnulost končetin, ztráta citu, mravenčení, píchání, bolest, zeslábnutí, změna barvy nebo vzhledu pokožky. Tyto příznaky se obvykle objevují v prstech, na rukou nebo v zápěstí a zhoršují se při nízkých teplotách.
- Vyvarujte se situací, které přesahují vaše schopnosti.
- Není možné uvést každou možnou situaci, které můžete čelit při použití tohoto výrobku. Budte stále opatrní a používejte zdravý rozum.



### Osobní ochranné prostředky



**VÝSTRAHA:** Před použitím výrobku si přečtěte následující varování.



- K většině nehod při použití motorové pily dochází tehdy, když se obsluha dostane do kontaktu s řetězem pily. Při použití výrobku musíte používat schválené osobní ochranné prostředky. Osobní ochranné prostředky nemohou zcela eliminovat nebezpečí úrazu, ale v případě nehody pomáhají snížit míru poranění. Informace o použití

doporučeného vybavení získáte u servisního prodejce.

- Váš oděv musí být přiléhavý, ale nesmí vás omezovat v pohybu. Pravidelně kontrolujte stav osobních ochranných prostředků.
- Používejte schválenou ochrannou přilbu.
- Vždy používejte schválenou ochranu sluchu. Dlouhodobé vystavování působení hluku může vést k trvalému poškození sluchu.
- Používejte ochranné brýle nebo ochranný štít na obličej, abyste snížili nebezpečí poranění vymrštěnými předměty. Výrobek může velkou silou vymrstit různé předměty, např. dřevěné štěpky, malé či větší kusy dřeva atd. To může způsobit vážné zranění, především očí.
- Používejte ochranné rukavice pro práci s pilou.
- Používejte ochranné kalhoty pro práci s pilou.
- Používejte ochrannou obuv pro práci s pilou, s ocelovou špičkou a neklouzavou podrážkou.
- Vždy mějte po ruce soupravu pro poskytování první pomoci.
- Nebezpečí jisker. Mějte při sobě hasicí prostředky a lopatku, aby se zabránilo lesním požárům.

### Bezpečnostní zařízení na produktu



**VÝSTRAHA:** Před použitím výrobku si přečtěte následující varování.

- Nepoužívejte výrobek, jehož bezpečnostní zařízení jsou vadná!
- Pravidelně kontrolujte bezpečnostní zařízení. Další informace naleznete v části *Údržba a kontroly bezpečnostních zařízení na výrobku na strani 25*.
- Pokud je bezpečnostní zařízení vadné, obraťte se na servisního prodejce Husqvarna.

### Klávesnice

Varovná kontrolka bliká v případě, kdy došlo k aktivaci brzdy řetězu nebo když existuje nebezpečí přetížení. Ochrana proti přetížení dočasně zastaví výrobek a znemožní jeho použití, dokud se neobnoví správná teplota. Pokud kontrolka svítí nepřerušovaně, obraťte se na servisního prodejce.

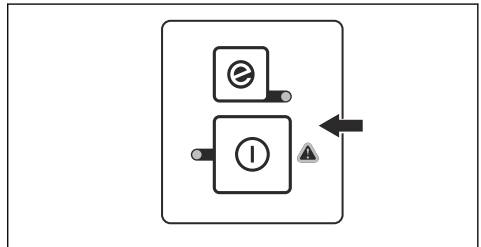



## Funkce automatického vypnutí

Výrobek je vybaven funkcí automatického vypnutí, která vypne výrobek, když jej nepoužíváte déle než jednu minutu.

## Brzda řetězu a chránič levé ruky

Výrobek je vybaven brzdou řetězu, která zastaví řetěz pily, pokud dojde k zpětnému vrhu. Tato brzda snižuje nebezpečí nehod, ale pouze vy jim můžete zabránit.

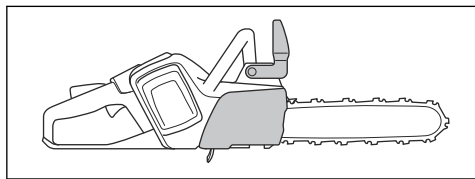

**VÝSTRAHA:** Vyvarujte se situací, kde hrozí nebezpečí zpětného vrhu. Při použití výrobku buďte opatrní a zajistěte, aby zóna zpětného vrhu na vodící liště nepřišla do styku s jakýmkoli předmětem.

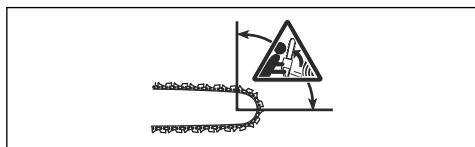

Brzda řetězu (A) může být aktivována vaší levou rukou nebo mechanismem uvolňovaným setrvačností. Zatlačením ochranného krytu levé ruky (B) dopředu aktivujete brzdou řetězu ručně. Tento pohyb aktivuje pružinový mechanismus, který zastaví hnací řetězové kolo.

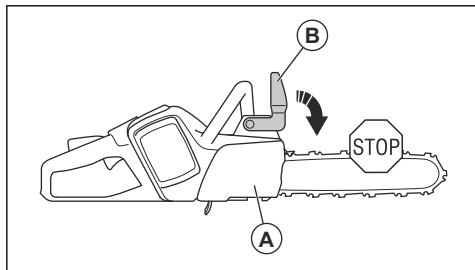

Způsob aktivace brzdy řetězu závisí na síle zpětného rázu a poloze výrobku. Pokud dojde k silnému zpětnému vrhu, když je zóna zpětného vrhu nejdále od vás, brzda řetězu se aktivuje setrvačností. Pokud je zpětný vrh

malý nebo je zóna zpětného vrhu blíže k vám, aktivujte brzdou řetězu manuálně levou rukou.



Používejte brzdou řetězu jako parkovací brzdou, když spouštíte výrobek a když se pohybujete na krátké vzdálenosti. Tím se sníží nebezpečí, že vy nebo osoba poblíž přijde do kontaktu s řetězem pily.

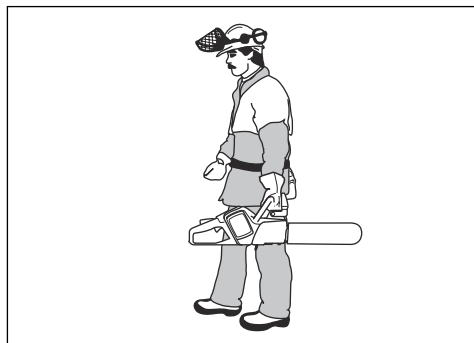

Zatažením ochranného krytu levé ruky dozadu deaktivujete brzdou řetězu.

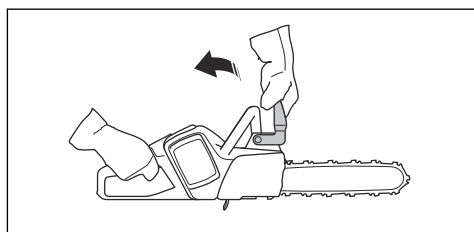

Zpětný vrh může být zcela nečekaný a velmi silný. Většina zpětných vrhů je však slabších a neaktivuje vždy brzdou řetězu. Pokud během používání výrobku

dojde ke zpětnému vrhu, držte pevně rukojeti a nedovolte, aby vám vypadly z ruky.

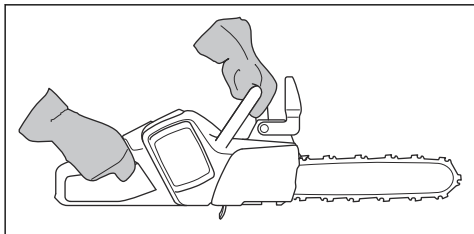

Ochranný kryt levé ruky také snižuje nebezpečí zasažení řetězem pily, pokud ruka upustí přední rukojeť.

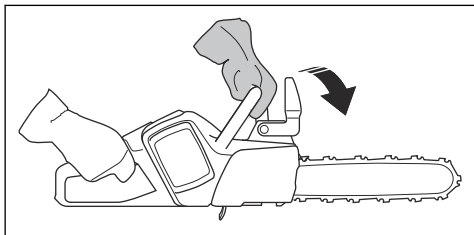

V poloze pro kácení nemůžete aktivovat brzdou řetězu rukou. Brzda řetězu se v této poloze aktivuje pouze mechanismem uvolňovaným setrvačností.

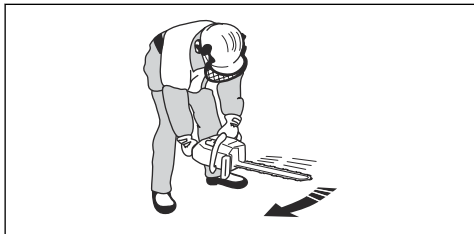

### Pojistka spouštěče

Pojistka páčky spínače brání nechtěné aktivaci páčky spínače. Pokud dáte ruku kolem rukojeti a stisknete pojistku páčky spínače (A), uvolní se páčka spínače (B). Při uvolnění rukojeti se páčka spínače a pojistka páčky spínače vrátí zpět do svých původních poloh.

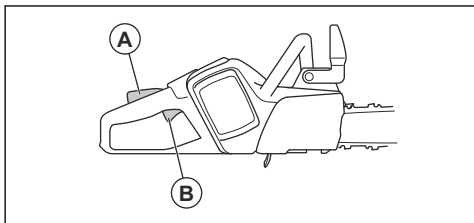

### Zachycovač řetězu

Zachycovač řetězu zachytí řetěz pily, pokud se přetrhne nebo uvolní. Pokud máte správně napnutý řetěz pily, riziko se snižuje. Nebezpečí můžete také snížit správnou údržbou vodící lišty a řetězu pily. Pokyny jsou uvedeny v části *Montáž na strani 12* a *Údržba na strani 24*.

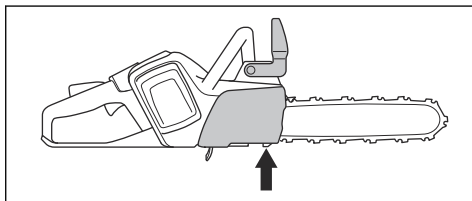

### Chránič pravé ruky

Chránič pravé ruky funguje jako ochrana ruky, pokud se řetěz pily přetrhne nebo uvolní. Chrání vás také proti větvím a větvičkám při použití výrobku.

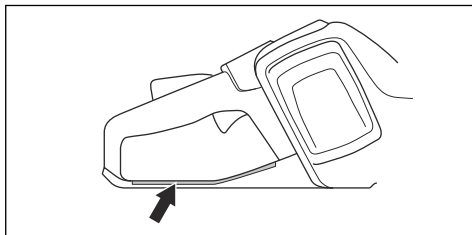

### Bezpečnostní pokyny týkající se baterií



**VÝSTRAHA:** Před použitím výrobku si přečtěte následující varování.

- Používejte výhradně baterie BLi, které doporučujeme pro váš výrobek. Baterie jsou softwarově zašifrovány.
- Používejte pouze baterie BLi, které jsou dobíjecí a vhodné jako zdroj napájení pro související produkty Husqvarna. Abyste zabránili zranění, nepoužívejte baterii jako zdroj napájení pro jiná zařízení.
- Nebezpečí úrazu elektrickým proudem. Svorky baterie nepřipojujte ke klíčům, šroubkům nebo jiným kovovým předmětům. Může to způsobit zkrat baterie.
- Nepoužívejte baterie, které nejsou dobíjecí.
- Nevkládejte do větracích otvorů baterie žádné předměty.
- Chraňte baterii před sluncem, teplem nebo otevřeným ohněm. Baterie může způsobit popáleniny a/nebo chemické popáleniny.
- Chraňte baterii před deštěm a vlhkým prostředím.
- Chraňte baterii před mikrovlnami a vysokým tlakem.
- Baterii nikdy nerozebírejte nebo nerozbíjejte.

- Zamezte kontaktu kůže s akumulátorovou kyselinou. Akumulátorová kyselina způsobuje zranění, poleptání a popálení kůže. Pokud se vám akumulátorová kyselina dostane do očí, nemněte si je, ale vyplachujte je velkým množstvím vody po dobu minimálně 15 minut. Pokud dojde ke styku kůže s akumulátorovou kyselinou, musíte omýt pokožku velkým množstvím vody a mýdla. Vyhledejte lékařskou pomoc.
- Baterii používejte při teplotě -10 až 40 °C (14 až 104 °F).
- Baterii ani nabíječku baterií nečistěte vodou. Viz *Kontrola baterie a příhrádky na baterii na strani 26.*
- Nepoužívejte vadnou nebo poškozenou baterii.
- Baterie uchovávejte mimo dosah kovových předmětů, jako jsou např. hřebíky, šrouby nebo šperky.
- Uchovávejte baterie mimo dosah dětí.

## Bezpečnostní pokyny pro nabíječku baterií



**VÝSTRAHA:** Před použitím výrobku si přečtěte následující varování.

- Pokud nejsou bezpečnostní pokyny dodržovány, hrozí nebezpečí úrazu elektrickým proudem nebo zkrat.
- Používejte schválenou uzemněnou zásuvku, která není poškozená.
- Nepoužívejte nabíječku, která nebyla dodána s výrobkem. Při nabíjení náhradních baterií Husqvarna BLi používejte výhradně nabíječky Husqvarna QC.
- Nabíječku baterií nerozebírejte.
- Nepoužívejte vadnou nebo poškozenou nabíječku.
- Nabíječku nezvedejte pomocí napájecího kabelu. Když nabíječku baterií odpojíte z elektrické zásuvky, tahejte za zástrčku. Netahejte za napájecí kabel.
- Všechny kabely včetně prodlužovací udržíte mimo dosah vody, oleje a ostrých hran. Dejte pozor, aby nebyl kabel přivřen ve dveřích, nezachytil se za plot a podobně.
- Nabíječku nepoužívejte v blízkosti hořlavých nebo korozivních materiálů. Zkontrolujte, zda není nabíječka baterií poškozená. V případě, že zaznamenáte kouř nebo požár, vytáhněte zástrčku kabelu nabíječky baterií ze zásuvky.
- Baterii nabíjejte pouze uvnitř, a to v místech s dobrým prouděním vzduchu a mimo dosah slunečního světla. Nenabíjejte baterii venku. Nenabíjejte baterii ve vlhkém prostředí.
- Používejte nabíječku baterií pouze v místech, kde je teplota v rozsahu 5 až 40 °C (41 až 104 °F). Nabíječku používejte v dobře větraném, suchém a bezprašném prostředí.

- Nevkládejte do chladicích otvorů nabíječky baterií žádné předměty.
- Nepřipojujte svorky nabíječky baterií ke kovovým předmětům, protože by mohlo dojít ke zkratování nabíječky.
- Používejte schválené a nepoškozené elektrické zásuvky.

## Bezpečnostní pokyny pro údržbu



**VÝSTRAHA:** Před prováděním údržby výrobku si přečtěte následující varování.

- Před prováděním údržby, kontroly nebo montáže výrobku vyjměte baterii.
- Obsluha smí provádět pouze takové údržbařské a servisní úkony, které jsou popsány v tomto návodu k používání. Před provedením údržby a servisu většího rozsahu se obraťte na servisního prodejce.
- Baterii ani nabíječku baterií nečistěte vodou. Silné čisticí prostředky mohou způsobit poškození plastových dílů.
- Pokud byste neprováděli údržbu, podstatně by se zkrátil životní cyklus výrobku a zvýšilo se nebezpečí nehod.
- K provádění servisu a oprav je nutné speciální školení, zejména co se týče bezpečnostních zařízení. Pokud není možné po provedení údržby schválit všechny kontroly uvedené v tomto návodu k používání, obraťte se na servisního prodejce. Garantujeme, že jsou pro váš výrobek k dispozici profesionální opravy a servis.
- Používejte pouze originální náhradní díly.

## Bezpečnostní pokyny pro řezací zařízení



**VÝSTRAHA:** Před použitím výrobku si přečtěte následující varování.

- Používejte výhradně námi doporučené kombinace vodící lišty, řetězu pily a nástrojů na broušení. Viz pokyny v části *Technické údaje na strani 34.*
- Při používání nebo údržbě řetězu pily noste ochranné rukavice. Zranění může způsobit i řetěz pily, který se nepohybuje.
- Udržujte řezací zuby správně naostřené. Postupujte podle pokynů a používejte doporučené vodítko pilníku. Poškozený nebo nesprávně naostřený řetěz pily zvyšuje nebezpečí nehod.

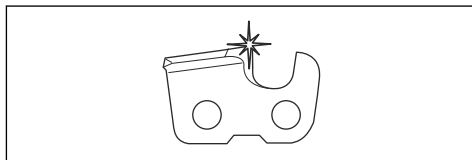

- Udržujte správnou výšku omezovacích zubů. Dodržujte naše pokyny a používejte doporučené nastavení výšky omezovacích zubů. Příliš velké nastavení výšky omezovacích zubů zvyšuje nebezpečí zpětného vrhu.

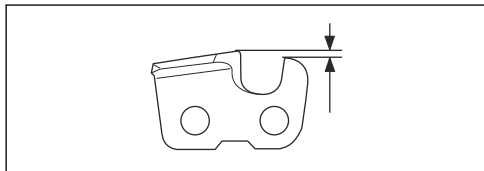

- Zkontrolujte, zda je pilový řetěz správně napnutý. Pokud není řetěz pily správně napnutý na vodící liště, může se z lišty uvolnit. Nesprávné napnutí řetězu pily zvyšuje opotřebení vodící lišty, řetězu pily a hnacího řetězového kola. Další informace naleznete v části *Seřízení napnutí řetězu pily na strani 29*.

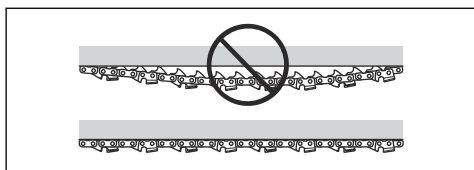

- Pravidelně provádějte údržbu řezacího zařízení a udržujte jej řádně namazané. Pokud není řetěz pily řádně mazán, zvyšuje se opotřebení vodící lišty, řetězu pily a hnacího řetězového kola.

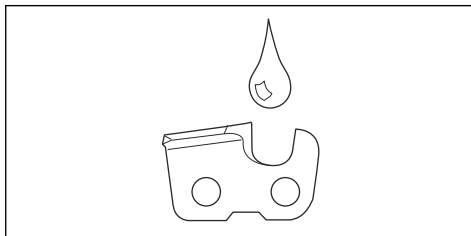

## Montáž

### Montáž vodící lišty a řetězu pily (330i)



**VÝSTRAHA:** Před montáží a údržbou výrobku vždy vyjměte baterii.

1. Deaktivujte brzdou řetězu.

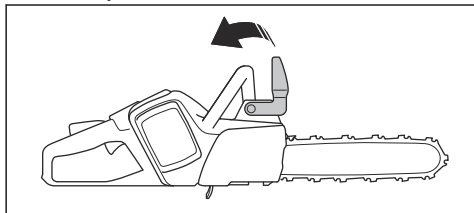

2. Povolte knoflík a sejměte kryt hnacího řetězového kola (brzdu řetězu) a dopravní kroužek (A).

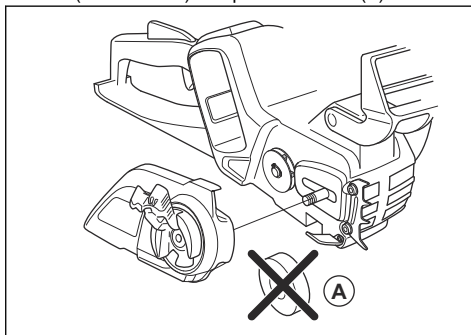

3. Vložte vodící lištu na vrchní část šroubu lišty. Posuňte vodící lištu do nejzášší polohy. Zvedněte pilový řetěz nad hnací řetězové kolo a zaveďte jej do drážky ve vodící liště. Začněte na horní straně vodící lišty.

- Zkontrolujte, zda břity na řezacích člancích směřují na horním okraji vodící lišty dopředu.

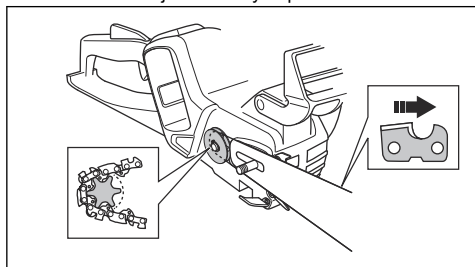

- Zkontrolujte, zda břity na řezacích člancích směřují na horním okraji vodící lišty dopředu.
- Nasaďte kryt hnacího řetězového kola a zasuňte trn napínače řetězu do otvoru ve vodící liště.
- Zkontrolujte, zda vodící články pilového řetězu správně zapadají do hnacího řetězového kola.
- Zkontrolujte, zda je řetěz pily řádně nasazený v drážce vodící lišty.
- Napněte pilový řetěz. Pokyny jsou uvedeny v části *Seřízení napnutí řetězu pily na strani 29*.

## Montáž vodící lišty a řetězu pily (535i XP)



**VÝSTRAHA:** Před montáží a údržbou výrobku vždy vyjměte baterii.

- Deaktivujte brzdou řetězu.

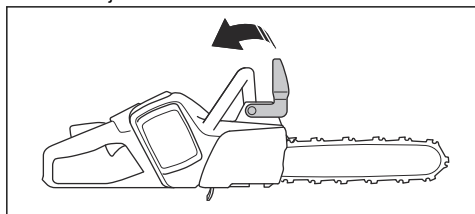

- Povolte matici lišty a sejměte kryt hnacího řetězového kola a dopravní kroužek (A).

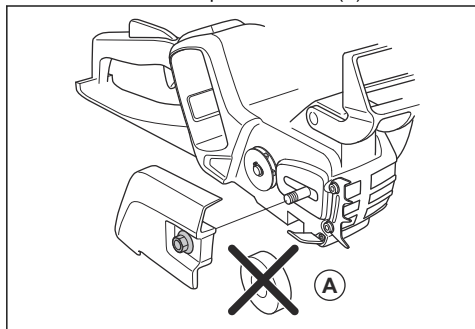

- Vložte vodící lištu na vrchní část šroubu lišty. Posuňte vodící lištu do nejzazší polohy. Zvedněte pilový řetěz nad hnací řetězové kolo a zaveďte jej do drážky ve vodící liště. Začněte na horní straně vodící lišty.

- Zkontrolujte, zda břity na řezacích člancích směřují na horním okraji vodící lišty dopředu.

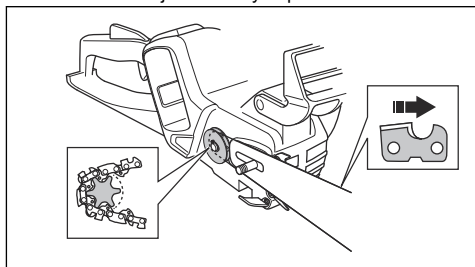

- Zkontrolujte, zda břity na řezacích člancích směřují na horním okraji vodící lišty dopředu.
- Nasaďte kryt hnacího řetězového kola a zasuňte trn napínače řetězu do otvoru ve vodící liště.
- Zkontrolujte, zda vodící články pilového řetězu správně zapadají do hnacího řetězového kola.
- Zkontrolujte, zda je řetěz pily řádně nasazený v drážce vodící lišty.
- Utáhněte matici lišty rukou.
- Napněte pilový řetěz. Pokyny jsou uvedeny v části *Seřízení napnutí řetězu pily na strani 29*.

## Úvod



**VÝSTRAHA:** Než začnete s výrobkem pracovat, přečtěte si důkladně kapitolu o bezpečnosti.

## Kontrola funkcí před použitím výrobku

1. Zkontrolujte brzdu řetězu, aby bylo zajištěno, že funguje správně a není poškozená.
2. Zkontrolujte chránič pravé ruky, aby bylo zajištěno, že není poškozený.
3. Zkontrolujte pojistku páčky spínače, aby bylo zajištěno, že funguje správně a není poškozená.
4. Proveďte kontrolu klávesnice a vyzkoušejte, zda funguje správně.
5. Zkontrolujte, zda na rukojetích není přítomen olej.
6. Zkontrolujte, zda jsou všechny díly správně připevněné, nejsou poškozené nebo nechybí.
7. Zkontrolujte zachycovač řetězu, aby bylo zajištěno, že je řádně připevněný.
8. Zkontrolujte napnutí řetězu.
9. Nabijte baterii a zkontrolujte, zda je správně instalovaná ve výrobku.
10. Zkontrolujte, zda se řetěz pily zastaví, když uvolníte páčku spínače.

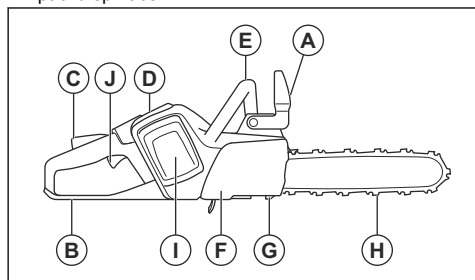

## Používání správného oleje na mazání řetězu



**VÝSTRAHA:** Nepoužívejte vyjetý olej, který může způsobit zranění nebo poškodit životní prostředí. Vyjetý olej také způsobuje poškození čerpadla oleje, vodící lišty a řetězu pily.



**VÝSTRAHA:** Pokud není mazání řezacího zařízení dostatečné, řetěz pily se může přetrhnout. Nebezpečí vážného zranění či smrti obsluhy.



**VÝSTRAHA:** Používejte správný olej na mazání řetězu, aby mohla tato funkce správně fungovat. Při výběru oleje na mazání řetězu se poraďte se servisním prodejcem.

- Použitím oleje na mazání řetězu Husqvarna docílíte maximální životnosti řetězu pily a zabráníte negativním dopadům na životním prostředí. Pokud není olej Husqvarna k dispozici, doporučujeme používat standardní olej na mazání řetězu.
- Používejte olej na mazání řetězu s dobrou přilnavostí k řetězu pily.
- Používejte olej na mazání řetězu se správným rozsahem viskozity podle teploty vzduchu.



**VAROVÁNÍ:** Při teplotách nižších než 0 °C (32 °F) jsou některé oleje příliš husté, což může způsobit poškození součástí čerpadla oleje.

- Používejte doporučené řezací zařízení. Další informace naleznete v části *Příslušenství na strani 35*.
- Odšroubujte víčko nádrže oleje na mazání řetězu.
- Doplněte olej do nádrže oleje na mazání řetězu.
- Řádně utáhněte víčko.

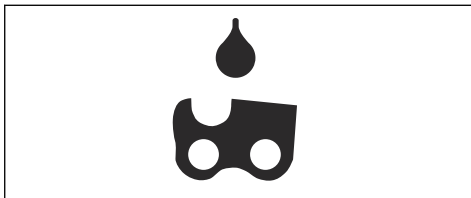

**Povšimněte si:** Umístění nádrže oleje na mazání řetězu na výrobku naleznete v části *Popis výrobku na strani 2*.

## Připojení nabíječky baterií

1. Připojte nabíječku baterií ke zdroji s napětím a frekvencí uvedenými na typovém štítku.
2. Zapojte zástrčku do uzemněné elektrické zásuvky. Kontrolka LED na nabíječce baterií jednou zeleně blikne.

**Povšimněte si:** Baterie se nebude nabíjet, pokud je teplota baterie vyšší než 50 °C (122 °F). Pokud teplota překročí 50 °C (122 °F), nabíječka baterií ochladí, než ji začne nabíjet.

## Připojení baterie k nabíječce baterií

**Povšimněte si:** Před prvním použitím nabijte baterii. Nová baterie je nabitá pouze na 30 %.

1. Zkontrolujte, zda je baterie suchá.
2. Vložte baterii do nabíječky baterií.

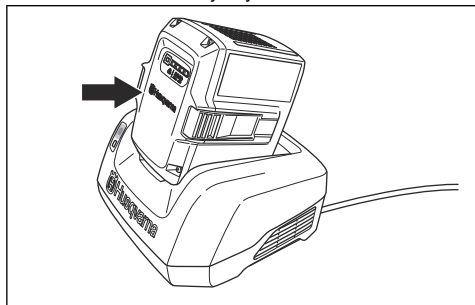

3. Zkontrolujte, zda se rozsvítí zelená kontrolka nabíjení na nabíječce. To znamená, že je baterie správně připojena k nabíječce baterií.

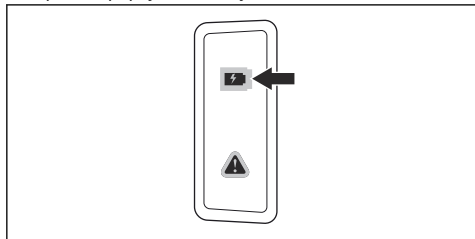

4. Když svítí všechny kontrolky LED baterie, baterie je plně nabitá.

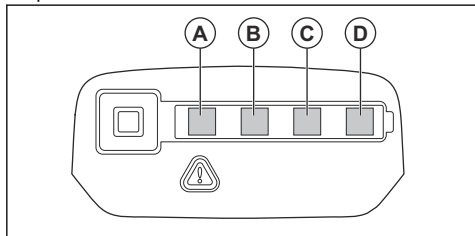

5. Když nabíječku baterií odpojujete z elektrické zásuvky, tahejte za zástrčku. Netahejte za kabel.
6. Vyjměte baterii z nabíječky.

**Povšimněte si:** Další informace naleznete v návodech přiložených k baterii a nabíječce baterií.

## Informace o zpětném vrhu



**VÝSTRAHA:** Zpětný vrh může způsobit obsluhu a dalším osobám vážné zranění.

Abyste snížili nebezpečí, musíte znát příčiny zpětného vrhu a vědět, jak jim předejít.

K zpětnému vrhu dochází, pouze pokud se zóna zpětného vrhu na vodící liště dotkne nějakého předmětu. K zpětnému vrhu může dojít náhle a velkou silou, která odmrští výrobek proti uživateli.

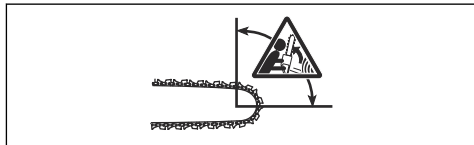

K zpětnému vrhu vždy dochází v rovině řezu vodící lišty. Výrobek je odmrštěn proti uživateli, ale může dojít také k pohybu jiným směrem. Směr pohybu závisí na typu použití výrobku v době, kdy dojde k zpětnému vrhu.



K zpětnému vrhu dochází, pouze pokud se zóna zpětného vrhu na vodící liště dotkne nějakého předmětu. Nedovolte, aby zóna zpětného vrhu narazila do jakéhokoliv předmětu.

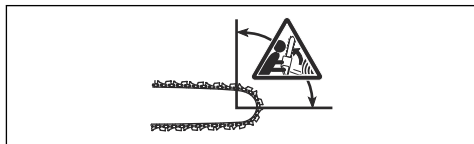

Menší poloměr špičky vodící lišty snižuje sílu zpětného vrhu.

Používejte řetěz pily s nízkým zpětným vrhem pro snížení účinků zpětného vrhu. Nedovolte, aby zóna zpětného vrhu narazila do jakéhokoliv předmětu.



**VÝSTRAHA:** Žádný řetěz pily zcela nezabrání zpětnému vrhu. Vždy dodržujte pokyny.

## Časté otázky ohledně zpětného vrhu

- Aktivuje má ruka brzdu řetězu vždy v případě zpětného vrhu?

Ne. Je nezbytné vyvinout určitou sílu k zatlačení ochranného krytu levé ruky dopředu. Pokud nevyvinete nezbytnou sílu, brzda řetězu se neaktivuje. Během práce také musíte stále držet rukojetí výrobku oběma rukama. Pokud nastane zpětný vrh, je možné, že brzda řetězu nezastaví řetěz pily dřívě, než do vás narazí. Existují také určité polohy, ve kterých nemůže vaše ruka narazit do ochranného krytu levé ruky a aktivovat tak brzdou řetězu. Příkladem takovéto polohy je poloha pro kácení.

- **Aktivuje vždy mechanismus uvolňovaný setrvačností brzdou řetězu při zpětném vrhu?**

Ne. Zaprvé musí správně fungovat brzda řetězu. Pokyny pro provádění kontroly brzdění řetězu naleznete v části *Údržba a kontroly bezpečnostních zařízení na výrobku na strani 25*. Doporučujeme vám provést tento postup před každým použitím výrobku. Za druhé musí být zpětný vrh silný, aby aktivoval brzdou řetězu. Pokud je brzda řetězu příliš citlivá, může se aktivovat během náročného provozu.

- **Ochrání mne brzda řetězu v případě zpětného vrhu vždy před zraněním?**

Ne. Brzda řetězu musí správně fungovat, aby mohla zajišťovat ochranu. Brzda řetězu se musí také během zpětného vrhu aktivovat, aby mohla zastavit řetěz pily. Pokud se nacházíte poblíž vodící lišty, je možné, že brzda řetězu nemusí mít dostatek času, aby zastavila řetěz pily, než vás zasáhne.



**VÝSTRAHA:** Zpětnému vrhu můžete zabránit pouze vy a správné pracovní postupy.

## Spuštění výrobku

1. Zkontrolujte páčku spínače a pojistku páčky spínače. Viz *Kontrola pojistky páčky spínače na strani 25*.
2. Zatlačením ochranného krytu levé ruky dopředu aktivujete brzdou řetězu.

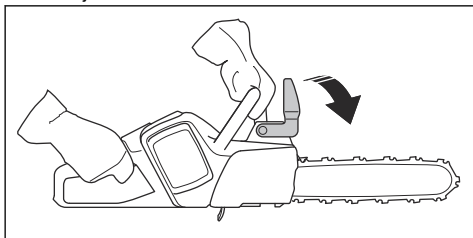

3. Vložte baterii do držáku baterie.

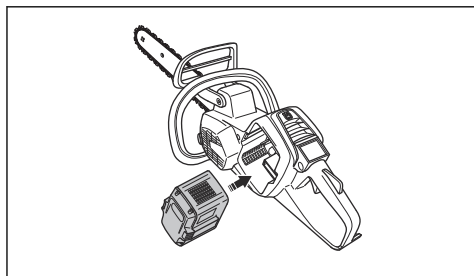

4. Zatlačte na dolní část baterie, dokud neuslyšíte cvaknutí.



**VAROVÁNÍ:** Pokud se baterie snadno nepohybuje v držáku baterie, není správně vložená do držáku baterie.

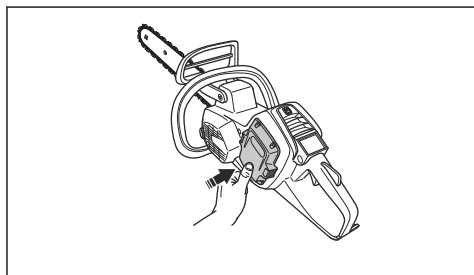

5. Stiskněte a podržte vypínač, dokud se nerozsvítí zelená kontrolka LED.

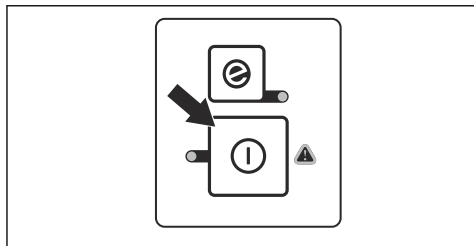

## Použití funkce SaveE

Funkce SaveE snižuje rychlost řetězu a zvyšuje výdrž baterie.

**Povšimněte si:** Funkce SaveE nesnižuje výkon výrobku.

1. Stiskněte tlačítko SaveE. Rozsvítí se zelená kontrolka LED.



- Opětovným stiskem tlačítka SavE funkci vypnete. Zelená kontrolka LED zhasne.



## Zastavení výrobku

- Stiskněte a podržte vypínač na klávesnici, dokud nezhasne zelená kontrolka LED.

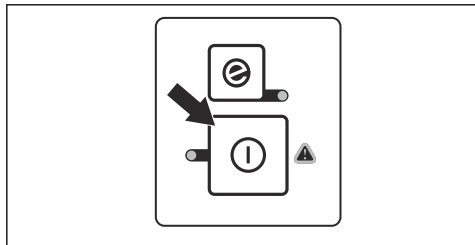

- Chcete-li vyjmout baterii z držáku baterie, stiskněte tlačítka pro uvolnění baterie a vytáhněte baterii.

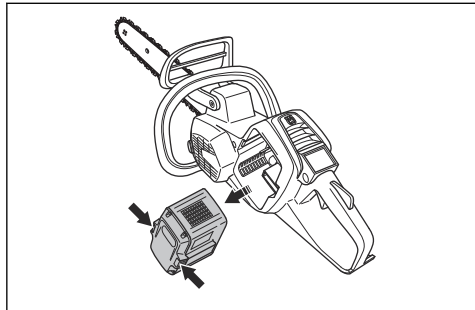

**VÝSTRAHA:** Vyjměte baterii, pokud výrobek nepoužíváte nebo jej nemáte pod dohledem. Tím se zabrání náhodnému spuštění.

## Řez nabíhající a odbíhající řetězem

Dřevo můžete přeříznout ze 2 různých poloh.

- Řezání nabíhající řetězem je, když řežete dolní částí vodící lišty. Řetěz pily při řezání stromu táhne výrobek od uživatele. V této poloze máte lepší

kontrolu nad výrobkem a polohou zóny zpětného vrhu.

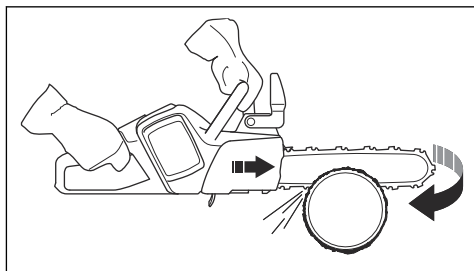

- Řezání odbíhající řetězem je, když řežete horní částí vodící lišty. Řetěz pily tlačí výrobek směrem k uživateli.

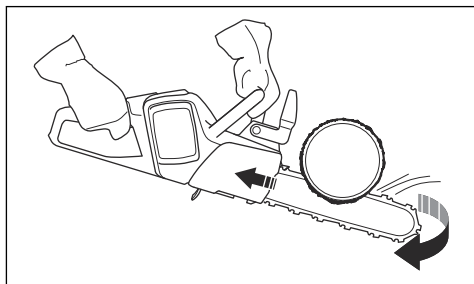

**VÝSTRAHA:** Pokud dojde k sevření řetězu pily v kmeni, výrobek může být zatlačen proti vám. Držte pevně výrobek a zkontrolujte, zda se zóna zpětného vrhu na vodící liště nedotýká stromu a nemůže způsobit zpětný vrh.

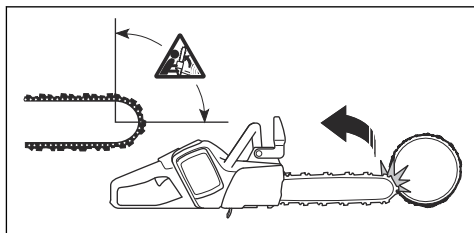

## Technika řezání



**VÝSTRAHA:** Při řezání používejte plný výkon a po každém řezu snižte otáčky na volnoběžné.



**VAROVÁNÍ:** Nenechávejte motor běžet příliš dlouho bez zátěže. Můžete tím poškodit motor.

1. Položte kmen na pracovní kozu nebo ližiny.

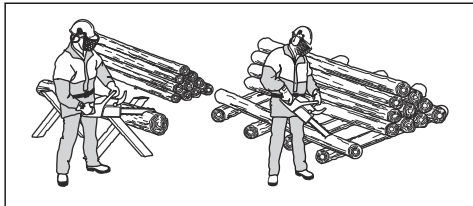

**VÝSTRAHA:** Neřežte kmeny na hromadě. Zvyšuje se tak nebezpečí zpětného vrhu a může dojít k vážnému zranění nebo usmrcení.

2. Odstraňte pořezané kusy z pracovní oblasti.



**VÝSTRAHA:** Pořezané kusy v pracovní oblasti zvyšují nebezpečí zpětného vrhu a ztráty rovnováhy.

### Použití zubové opěrky

1. Zatlačte zubovou opěrku do kmene stromu.
2. Přidejte plný plyn a otáčejte výrobkem. Zubovou opěrku mějte opřenou o kmen. Tento postup usnadňuje použití síly potřebné k prořezání kmene.

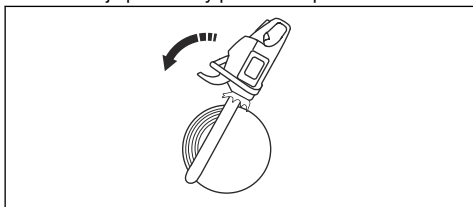

### Řezání kmene na zemi

1. Řežte kmen nabíhajícím řetězem. Udržujte plný výkon, ale buďte připraveni na možnost náhlé nehody.

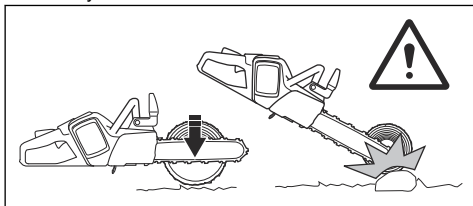

**VÝSTRAHA:** Při dokončování řezu dbejte na to, aby řetěz pily nezavadil o zem.

2. Proveďte řez přibližně do  $\frac{2}{3}$  kmene a přestaňte řezat. Otočte kmen a řežte z opačné strany.

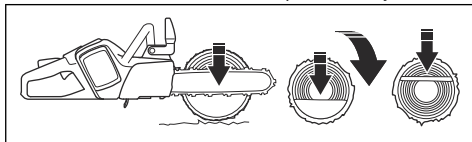

### Řezání kmene podepřeného na jednom konci



**VÝSTRAHA:** Dbejte na to, aby kmen během řezání nepraskl. Dodržujte níže uvedené pokyny.

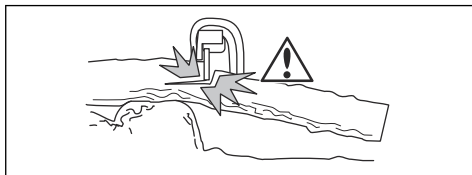

1. Řežte odbíhajícím řetězem do přibližně  $\frac{1}{3}$  kmene.
2. Řežte nabíhajícím řetězem, dokud se oba řezy nepojí.

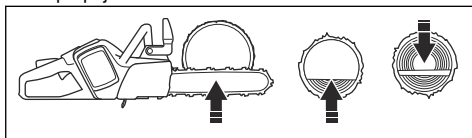

### Řezání kmene podepřeného na dvou koncích



**VÝSTRAHA:** Dbejte na to, aby se řetěz pily během řezání nezachytil v kmeni. Dodržujte níže uvedené pokyny.

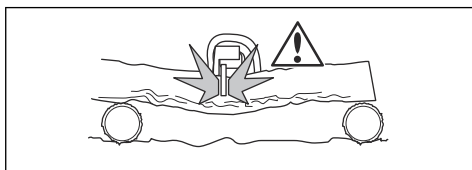

1. Řežte nabíhajícím řetězem do přibližně  $\frac{1}{3}$  kmene.
2. Přeřízněte zbývající část kmene odbíhajícím řetězem a dokončete řez.

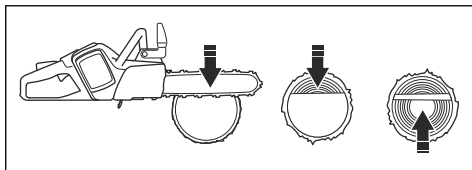



**VÝSTRAHA:** Pokud se řetěz pily zachytí v kmeni, vypněte motor. Pomocí páky rozevřete řez a vyjměte výrobek. Nepokoušejte se vytáhnout výrobek rukou. Může dojít ke zranění při náhlém uvolnění výrobku.

## Technika odvětvování

**Povšimněte si:** Při řezání silných větví použijte techniku řezání. Další informace naleznete v části *Technika řezání na strani 17*.



**VÝSTRAHA:** Při použití techniky odvětvování hrozí vysoké riziko nehody. Informace, jak předejít zpětnému vrhu, naleznete v části *Informace o zpětném vrhu na strani 15*.



**VÝSTRAHA:** Řežte větve jednu po druhé. Při odstraňování malých větví dávejte pozor a neřežte keře nebo mnoho malých větviček najednou. Malé větvičky se mohou zachytit v řetězu pily a bránit bezpečnému provozu výrobku.

**Povšimněte si:** V případě potřeby řežte větve po částech. Menší větve (A) a (B) pořežte předtím, než začnete řezat větve u kmene (C).

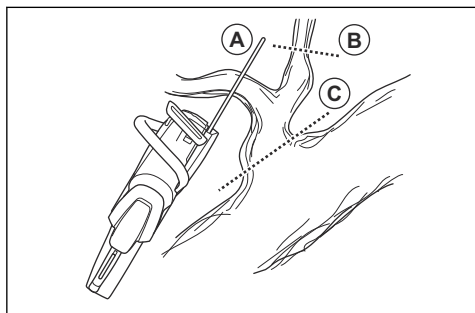

1. Odstraňte větve na pravé straně kmene.
  - a) Držte vodící lištu na pravé straně kmene a udržujte tělo výrobku proti kmeni.

- b) Zvolte vhodnou techniku řezání pro příslušné napružení ve větví.

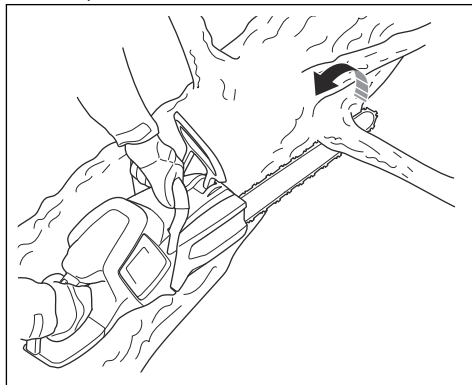

**VÝSTRAHA:** Pokud si nejste jisti, jak přeříznout větev, požádejte nejprve o radu profesionálního uživatele řetězové pily.

2. Odstraňte větve v horní části kmene.
  - a) Přidržíte výrobek na kmeni a vedte vodící lištu podél kmene.
  - b) Řežte odbíhajícím řetězem.

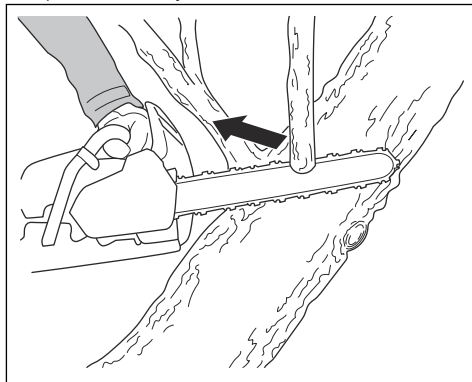

3. Odstraňte větve na levé straně kmene.

- a) Zvolte vhodnou techniku řezání pro příslušné napružení ve větví.

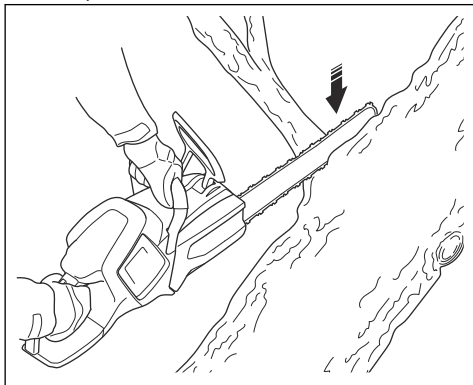

**VÝSTRAHA:** Pokud si nejste jisti, jak přerušit větev, požádejte nejprve o radu profesionálního uživatele řetězové pily.

Pokyny pro řezání napružených větví naleznete v části *Řezání napružených stromů a větví na straně 23*.

## Kácení stromů



**VÝSTRAHA:** Kácení stromů mohou provádět pouze zkušení pracovníci. Pokud možno absolvujte školení v používání řetězové pily. Další znalosti vám mohou předat uživatelé s většími zkušenostmi.

## Udržování bezpečné vzdálenosti

1. Okolní osoby udržujte v bezpečné vzdálenosti, minimálně 2 1/2 délky stromu.

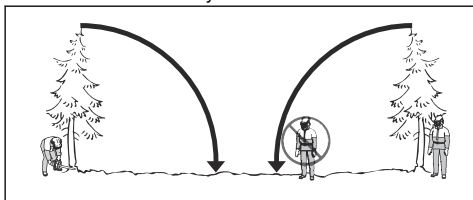

2. Zajistěte, aby se v této nebezpečné zóně před nebo během kácení nevyskytovaly další osoby.

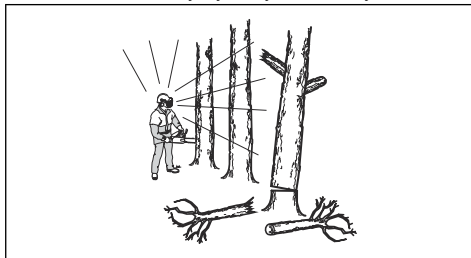

## Určení směru kácení

1. Určete, jakým směrem chcete, aby strom spadl. Cílem je pokácet strom na místo, kde můžete co nejnázne provést odvětvění a rozřezat kmen. Je také důležité, abyste zde měli stabilní postoj a mohli se bezpečně pohybovat.



**VÝSTRAHA:** Pokud je nebezpečné nebo nemožné pokácet strom v přirozeném směru, pokácejte jej v jiném směru.

2. Určete přirozený směr pádu stromu. Například náklon a ohnutí stromu, směr větru, rozmístění větví a váha sněhu.
3. Zkontrolujte, zda nejsou v okolí překážky, například jiné stromy, elektrická vedení, silnice anebo budovy.
4. Prohlédněte strom a hledejte známky hniloby na kmeni.



**VÝSTRAHA:** Hniloba na kmeni představuje nebezpečí, že strom spadne před dokončením řezu.

5. Zkontrolujte, zda nejsou na stromě poškozené nebo odumřelé větve, které by se mohly zlomit a spadnout na vás při kácení.
6. Nedovolte, aby strom spadl na jiný stojící strom. Odstraňování zaklesnutého stromu je nebezpečné a hrozí velké nebezpečí nehody. Další informace naleznete v části *Uvolnění zaklesnutého stromu na straně 22*.

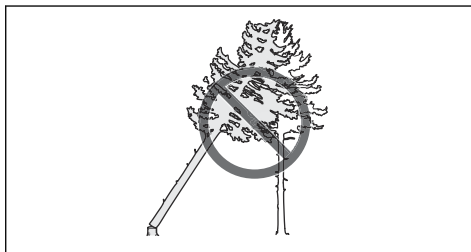

**VÝSTRAHA:** Během kritických činností kácení musíte okamžitě po dokončení řezání odklopit ochranu sluchu. Je to

důležité, abyste slyšeli zvuky a výstražné signály.

## Čištění kmene a ústupové cesty

Odříznete všechny větve od výšky ramen dolů.

1. Řežte nabíhajícím řetězem shora dolů. Dbejte na to, aby byl strom mezi vámi a výrobkem.

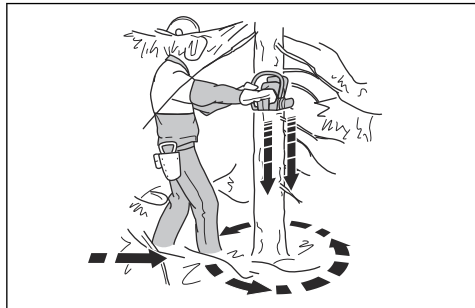

2. Odstraňte podrost z pracovní oblasti kolem stromu. Odstraňte pořezaný materiál z pracovní oblasti.
  3. Zkontrolujte, zda nejsou v oblasti překážky, například kameny, větve a díry. Musíte mít volnou ústupovou cestu, když strom začne padat. Vaše ústupová cesta by měla vést pod úhlem přibližně 135 stupňů od směru kácení.
1. Nebezpečná zóna
  2. Ústupová cesta
  3. Směr kácení

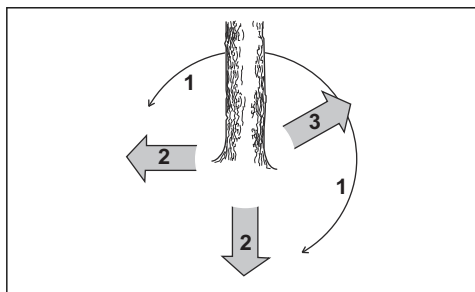

## Kácení stromů

Společnost Husqvarna doporučuje provést směrový zářez a poté při kácení stromu využít metodu bezpečnostního okénka. Metoda bezpečnostního okénka pomáhá vytvořit správný nedořez a získat lepší kontrolu nad směrem kácení.



**VÝSTRAHA:** Nekácejte stromy s průměrem větším než je dvojnásobek délky vodící lišty. Před prováděním takových prací musíte absolvovat zvláštní školení.

## Nedořez

Nejdůležitějším krokem při kácení stromu je vytvoření správného nedořezu. Se správným nedořezem můžete kontrolovat směr kácení a zajistit bezpečnost postupu kácení.

Tloušťka nedořezu musí být stejnoměrná a tvořit minimálně 10 % průměru stromu.



**VÝSTRAHA:** Pokud je nedořez nesprávně proveden nebo příliš tenký, ztratíte kontrolu nad směrem kácení.

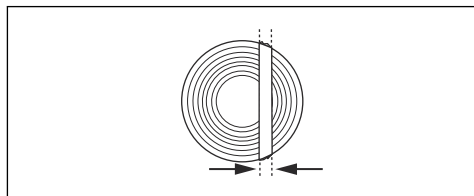

## Směrové zářezy

1. Vytvořte směrové zářezy. Vytvořte směrové zářezy do 1/4 průměru stromu. Vytvořte horní a dolní řez tak, aby byl mezi nimi úhel 45°.
  - a) Nejprve vytvořte horní řez. Zarovnejte značku směru kácení (A) na výrobku se směrem kácení stromu (B). Postavte se za výrobek. Strom musí být po vaší pravé straně. Proveďte řez nabíhajícím řetězem.
  - b) Proveďte dolní řez. Konec dolního řezu musí být ve stejném místě jako konec horního řezu.

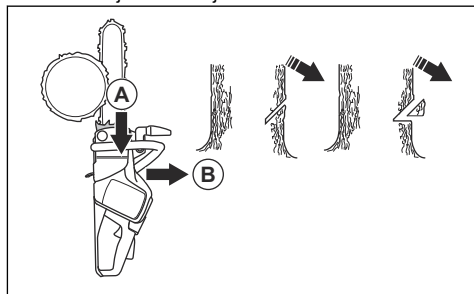

2. Zkontrolujte, zda je rovina směrového zářezu dokonale vodorovná a pod pravým úhlem (90°) ke směru kácení. Rovina směrového zářezu vede bodem, kde se dva směrové zářezy protínají.

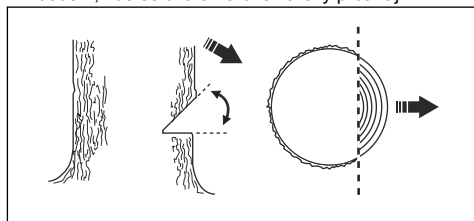

## Použití metody bezpečnostního okénka

Hlavní řez musí být mírně nad směrovým zářezem.

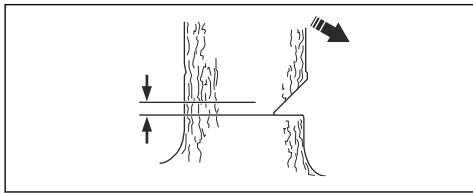

**VÝSTRAHA:** Při řezání špičkou lišty buďte opatrní. Při provádění zápichu do kmene začněte řezat dolní část špičky lišty.

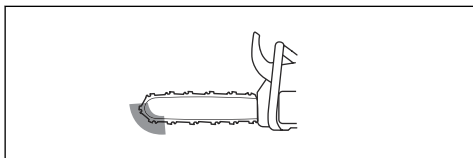

1. Pokud je využitelná délka řezu delší než průměr stromu, pokračujte kroky (a–d).

a) Proveďte zápich přímo do kmene tak, aby zůstala správná šířka nedořezu.

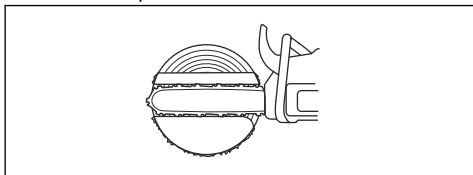

b) Řežte nabíhajícím řetězem do doby, než zůstane 1/3 kmene.

c) Vytáhněte vodící lištu 5 až 10 cm (2 až 4 palce) dozadu.

d) Řezem ve zbývající části kmene vytvořte bezpečnostní okénko, které je 5 až 10 cm (2 až 4 palce) široké.

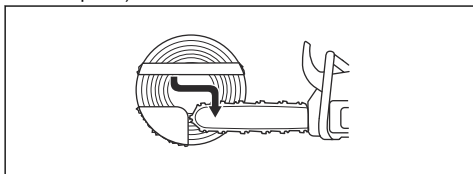

2. Pokud je využitelná délka řezu kratší než průměr stromu, pokračujte kroky (a–d).

a) Zapíchněte pilu v přímém směru do kmene. Zápich musí být delší než 3/5 průměru kmene.

b) Řežte nabíhajícím řetězem skrze zbývající část kmene.

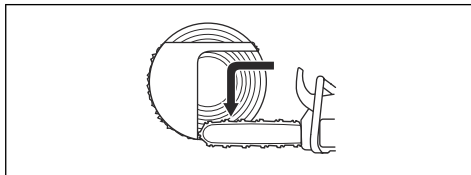

c) Zapíchněte pilu přímo do kmene z druhé strany stromu a vytvořte správný nedořez.

d) Řežte odbíhajícím řetězem do doby, než zůstane 1/3 kmene a vytvořte bezpečnostní okénko.

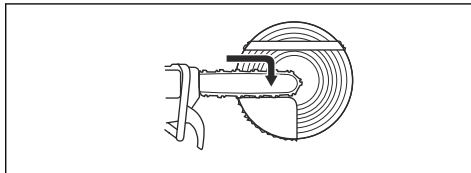

3. Vložte klín do zářezu přímo zezadu.

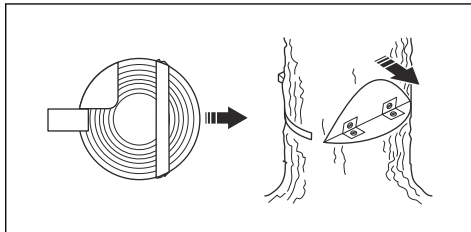

4. Přeríznutím bezpečnostního okénka pokácejte strom.

**Povšimněte si:** Pokud se strom neskácí, pokácejte jej zatlučením klínu.

5. Když strom začne padat, opusťte prostor s využitím ústupové cesty. Přesuňte se minimálně 5 m (15 stop) od stromu.

## Uvolnění zaklesnutého stromu



**VÝSTRAHA:** Odstraňování zaklesnutého stromu je velmi nebezpečné a hrozí vysoké nebezpečí nehody. Držte se mimo nebezpečnou zónu a nepokoušejte se kácet zaklesnutý strom.

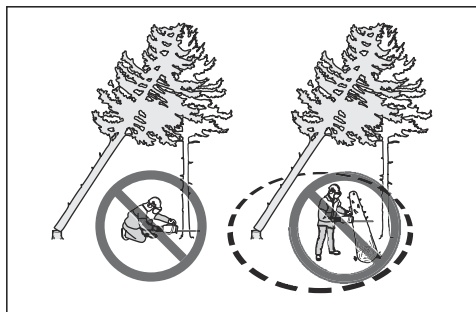

Nejbezpečnějším postupem je použít jeden z následujících navijáků:

- Instalovaný na traktoru

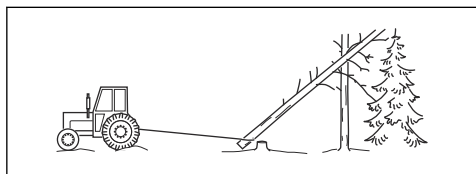

- Přenosný

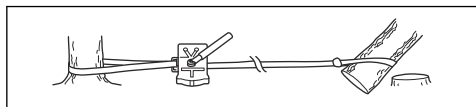

### Řezání napružených stromů a větví

1. Uvědomte si, která strana stromu nebo větve je napružená.
2. Uvědomte si, kde je bod maximálního napružení.

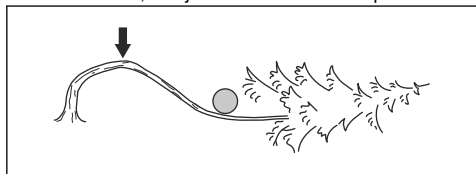

3. Určete, jak co nejbezpečněji uvolnit napružení.

**Povšimněte si:** V některých situacích je jedinou bezpečnou metodou použít naviják a nikoli výrobek.

4. Postavte se na místo, kde vás nemůže udeřit strom nebo větev po uvolnění napružení.

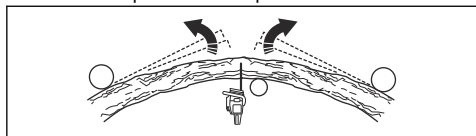

5. Vytvořte jeden nebo více řezů s dostatečnou hloubkou, které sníží napružení. Řeže v bodě nebo poblíž bodu maximálního napružení. Nechte strom nebo větev rozlomit v bodu maximálního napružení.

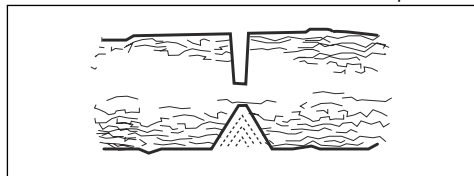

**VÝSTRAHA:** Neřeže přímo celý strom nebo větev pod napružením.



**VÝSTRAHA:** Dávejte velký pozor při řezání napruženého stromu. Hrozí nebezpečí, že se strom začne rychle pohybovat před nebo po dokončení řezu. Pokud se nacházíte v nesprávné poloze nebo pokud je řez proveden nesprávně, hrozí nebezpečí vážného zranění.

6. Pokud musíte přerušit strom/větev, vytvořte 2 až 3 řezy, 1 palec (2,5 cm) vedle sebe a hluboké dva palce.

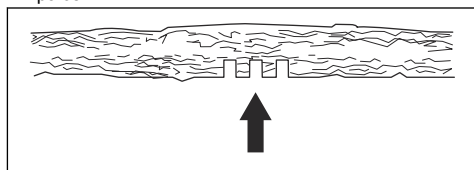

7. Pokračujte v řezání do větší hloubky, dokud se strom/větev neohne a neuvolní se napružení.

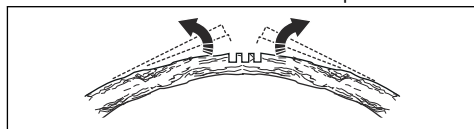

8. Po uvolnění napružení přerušněte strom/větev z opačné strany ohybu.

# Údržba

## Úvod



**VÝSTRAHA:** Než začnete na výrobku provádět údržbu, přečtěte si pozorně kapitolu o bezpečnosti.

Niže je uveden seznam kroků údržby, které musíte provést na výrobku. Více informací naleznete v části *Údržba na straně 24.*

## Plán údržby



**VÝSTRAHA:** Před prováděním údržby vyjměte baterii.

Údržba	Před každým použitím	Týdně	Měsíčně
Vyčistěte vnější povrch výrobku.	X		
Zkontrolujte správnou funkci páčky spínače a pojistky páčky spínače z hlediska bezpečnosti.	X		
Vyčistěte brzdu řetězu a zkontrolujte, zda funguje bezpečně. Zkontrolujte, zda není zachycovač řetězu poškozený. V případě potřeby proveďte výměnu.	X		
Otáčejte vodící lištu, aby se opotřebovávala rovnoměrně. Zkontrolujte, zda není mazací otvor ve vodící liště ucpaný. Vyčistěte drážku vodící lišty.	X		
Zkontrolujte, zda nejsou na řezacím zařízení a krytu řezacího zařízení praskliny a zda nejsou poškozené. Vyměňte řezací zařízení nebo kryt řezacího zařízení, pokud jsou na nich praskliny nebo byly vystaveny nárazu.	X		
Zkontrolujte, zda jsou vodící lišta a řetěz pily dostatečně promazané.	X		
Zkontrolujte řetěz pily. Prohlédněte řetěz pily a hledejte praskliny. Řetěz nesmí být tuhý nebo nezvykle opotřebovaný. V případě potřeby je vyměňte.	X		
Naostřete pilový řetěz. Zkontrolujte napnutí a stav. Zkontrolujte, zda není hnací řetězové kolo opotřebované a v případě potřeby jej vyměňte.	X		
Vyčistěte přívod vzduchu výrobku.	X		
Zkontrolujte, zda jsou šrouby a matice dotažené.	X		
Zkontrolujte, zda klávesnice řádně funguje a není poškozená.	X		
Odstraňte veškeré ořepky z hran vodící lišty.		X	
Zkontrolujte spojení mezi baterií a výrobkem. Zkontrolujte spojení mezi baterií a nabíječkou baterií.			X
Vyprázdněte a vyčistěte olejovou nádrž.			X
Jemně profoukněte výrobek a chladicí otvory baterie stlačeným vzduchem.			X



# Údržba a kontroly bezpečnostních zařízení na výrobku

## Kontrola ochranného krytu levé ruky

Pravidelně provádějte kontrolu ochranného krytu levé ruky a uvolnění brzdy setvačnosti.

1. Zkontrolujte, zda není ochranný kryt levé ruky poškozený a zda na něm nejsou vady, například praskliny.

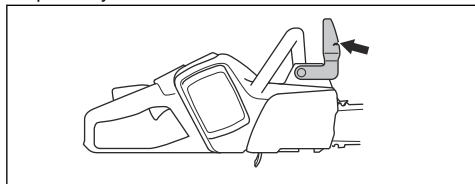

2. Zkontrolujte, zda se ochranný kryt levé ruky pohybuje volně a zda je bezpečně připevněn k výrobku.

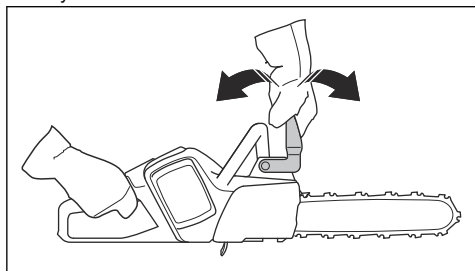

3. Položte výrobek s vypnutým motorem na pařez nebo jiný stabilní povrch.
4. Uchopte zadní rukojeť a nechte volnou přední rukojeť. Nechte výrobek narazit na pařez.



5. Zkontrolujte, zda se aktivuje brzda řetězu, když vodící lišta narazí do pařezu.

## Kontrola spínače brzdy

1. Umístěte výrobek na stabilní povrch a nastartujte jej. Viz *Spuštění výrobku na strani 16*.



**VÝSTRAHA:** Zajistěte, aby řetěz pily nezavadil o zem nebo o nějaké jiné předměty.

2. Obepněte prsty a palce kolem rukojetí a pevně držte výrobek.

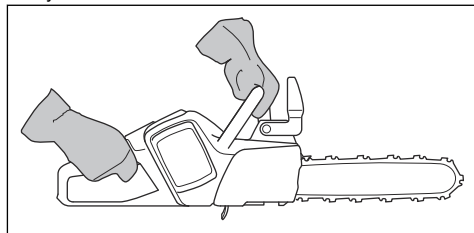

3. Uvedte výrobek na plný výkon a nakloňte levé zápěstí proti ochrannému krytu levé ruky, aby se aktivovala brzda řetězu. Řetěz pily se musí okamžitě zastavit.

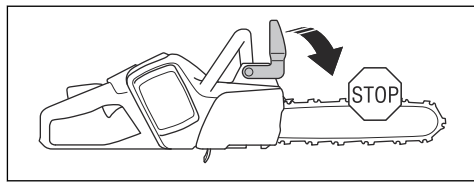

**VÝSTRAHA:** Nepouštějte přední rukojeť!

## Kontrola pojistky páčky spínače

1. Zkontrolujte, zda se páčka spínače a pojistka páčky spínače volně pohybují a zda vratná pružina funguje správně.

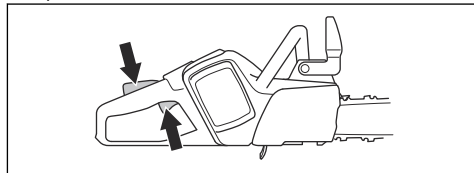

2. Stiskněte pojistku páčky spínače a zkontrolujte, zda se po uvolnění vrátí do své výchozí polohy.

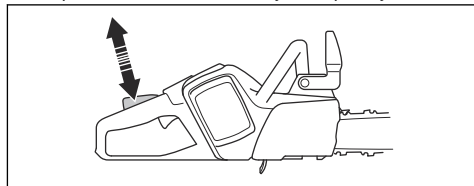

3. Zkontrolujte, zda při uvolnění pojistky páčky spínače zapadne páčka spínače do polohy volnoběžných otáček.

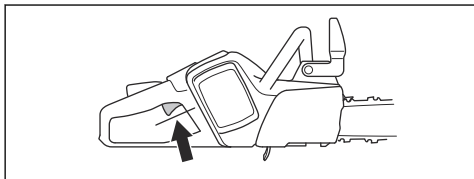

4. Spust'te výrobek a nastavte plný výkon.
5. Uvolněte páčku spínače a zkontrolujte, zda se řetěz pily zastaví a zůstane v klidu. Pokud se řetěz pily otáčí, když je páčka spínače v poloze volnoběžných otáček, obraťte se na servis.

### Kontrola zachycovače řetězu

1. Zkontrolujte, zda není zachycovač řetězu poškozený.
2. Zkontrolujte, zda je zachycovač řetězu stabilní a řádně připevněný k tělu výrobku.

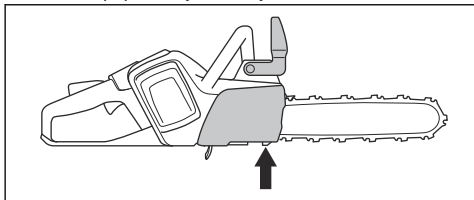

### Kontrola klávesnice

1. Nastartujte produkt. Další pokyny *Spuštění výrobku na strani 16*
2. Stiskněte znovu vypínač.
3. Zkontrolujte, zda se výrobek vypne, když stisknete a podržíte tlačítko. Zelená kontrolka LED zhasne.

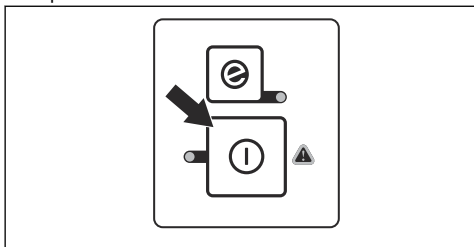

### Kontrola baterie a přihrádky na baterii

1. Po použití očistěte baterii a přihrádku na baterii pomocí měkkého kartáče.

2. Ujistěte se, že jsou všechny chladičové otvory a konektory baterie čisté.

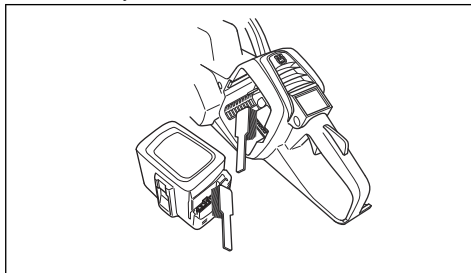

3. Zkontrolujte, zda není baterie poškozená a zda na ní nejsou vady, například praskliny.

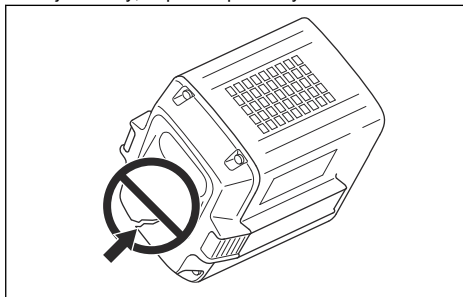

### Kontrola nabíječky baterií

1. Zkontrolujte, zda není napájecí kabel nabíječky baterií poškozený. Prohlédněte výrobek a hledejte praskliny a jiné vady.

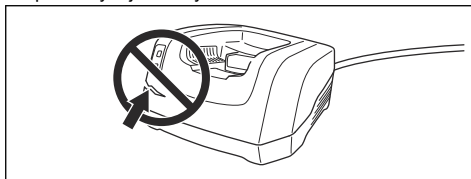

### Čištění chladičového systému

Výrobek je vybaven chladičím systémem, který udržuje nejnižší možnou provozní teplotu.

Chladičový systém se skládá z přívodu vzduchu na levé straně výrobku a ventilátoru na motoru.

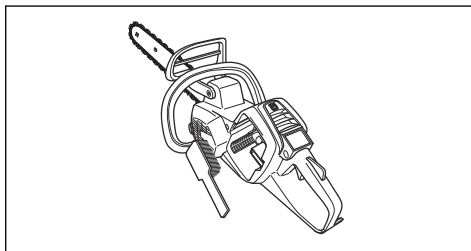

1. Čistíte chladicí systém kartáčem jednou týdně nebo v případě potřeby častěji.
2. Zkontrolujte, zda není chladicí systém znečištěný nebo ucpaný.



**VAROVÁNÍ:** Znečištěný nebo ucpaný chladicí systém způsobuje přehřívání výrobku. To může způsobit poškození pístu a válce.

## Ostření pilového řetězu

### Informace o vodící liště a řetězu pily



**VÝSTRAHA:** Při používání nebo údržbě řetězu pily noste ochranné rukavice. Zranění může způsobit i řetěz pily, který se nepohybuje.

Vyměňte opotřebenou nebo poškozenou vodící lištu nebo řetěz pily za kombinaci lišty a řetězu doporučené společností Husqvarna. To je nezbytné pro udržení bezpečnostních funkcí výrobku. Seznam doporučených kombinací lišty a řetězu naleznete v části *Příslušenství na straně 35*.

- Délka vodící lišty, in/cm. Informace o délce vodící lišty obvykle naleznete na zadním konci vodící lišty.

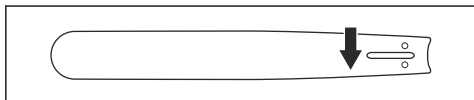

- Počet zubů na řetězovém kolečku špičky lišty (T).

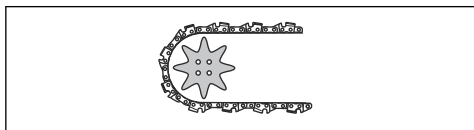

- Rozteč řetězu, in. Vzdálenost mezi vodícími články řetězu pily musí odpovídat vzdálenostem mezi zuby na řetězovém kolečku na špičce lišty i na hnacím řetězovém kole.

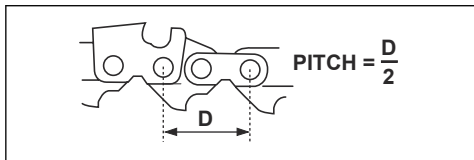

- Počet vodících článků (ks). Počet vodících článků závisí na typu vodící lišty.

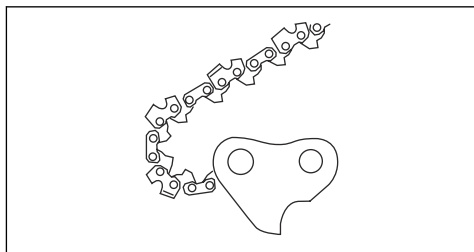

- Šířka drážky lišty, in/mm. Šířka drážky ve vodící liště musí být stejná jako šířka vodících článků řetězu.

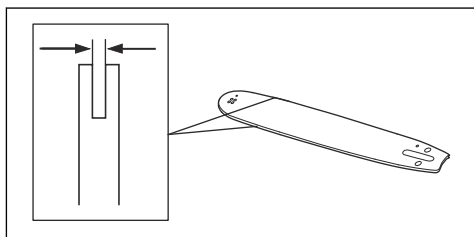

- Otvor pro mazání řetězu a otvor pro napínač řetězu. Vodící lišta musí být vhodná pro příslušný výrobek.

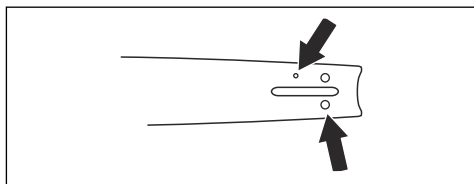

- Tloušťka vodícího článku, mm/in.

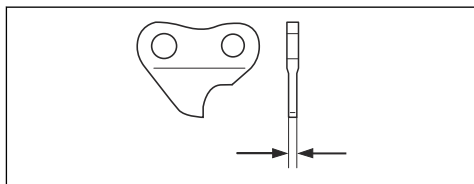

### Obecné informace o ostření frézovacích zubů

Nepoužívejte tupý řetěz pily. Pokud je řetěz pily tupý, musíte vyvinout větší tlak k zatlačení vodící lišty do dřeva. Pokud je řetěz pily velmi tupý, nebudou se vytvářet piliny, ale pouze prach.

Ostrý řetěz pily prochází snadno dřevem a piliny jsou dlouhé a silné.

Řezací zub (A) a omezovací zub (B) společně tvoří řezací část řetězu pily, tzv. řezací článek. Rozdíl výšky

mezi těmito dvěma zuby zajišťuje hloubku řezu (nastavení výšky omezovacích zubů).

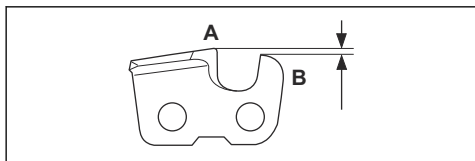

Při ostření frézovacích zubů zohledněte následující informace:

- Úhel broušení.

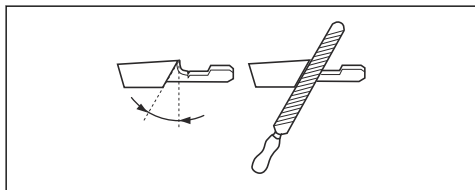

- Úhel břítu.

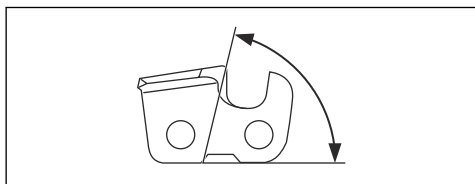

- Poloha pilníku.

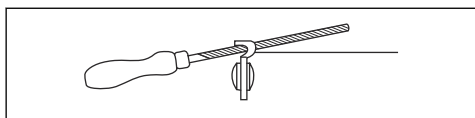

- Průměr pilníku.

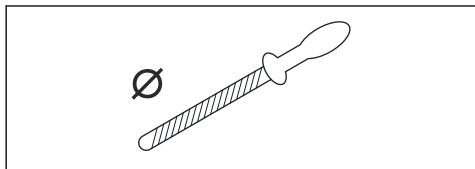

Bez správného vybavení není snadné řetěz pily správně naostřit. Používejte vodítko pilníku Husqvarna. To vám pomůže maximalizovat řezný výkon a minimalizovat nebezpečí zpětného vrhu.



**VÝSTRAHA:** Síla zpětného vrhu se velmi zvyšuje, pokud nebudete dodržovat pokyny k ostření.

**Povšimněte si:** Informace o ostření řetězu pily naleznete v části *Nástroje na broušení a brusné úhly na strani 35.*

## Ostření řezacích zubů

1. Pomocí kulatého pilníku a vodítka pilníku naostřete řezací zuby.

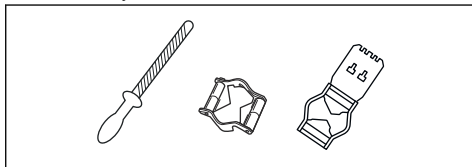

**Povšimněte si:** Informace o pilníku a vodítku pilníku, které doporučuje společnost Husqvarna, naleznete v části *Nástroje na broušení a brusné úhly na strani 35.*

2. Přiložte řádné vodítko pilníku k řezacímu zubu. Viz pokyny dodané s vodítkem pilníku.
3. Přejeďte pilníkem z vnitřní strany řezacích zubů směrem ven. Při zpětném pohybu tlačte méně.

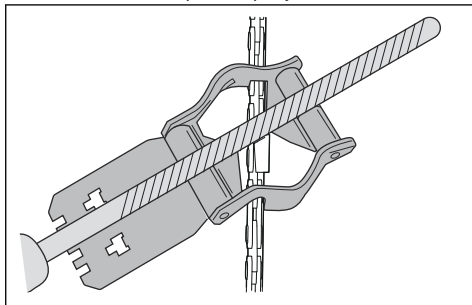

4. Naostřete všechny řezací zuby na jedné straně.
5. Otočte výrobek a naostřete zuby na druhé straně.
6. Zkontrolujte, zda jsou všechny řezací zuby stejně dlouhé.

## Obecné informace o nastavení výšky omezovacích zubů

Nastavení výšky omezovacího zubu (C) se změní po naostření řezacího zubu (A). Aby bylo možné udržet maximální řezný výkon, musíte naostřením omezovacích zubů (B) docílit doporučeného nastavení výšky omezovacích zubů. Pokyny o nastavení výšky omezovacích zubů pro váš řetěz pily naleznete v části *Příslušenství na strani 35.*

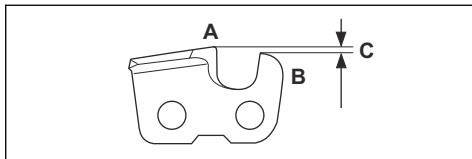

**VÝSTRAHA:** Nebezpečí zpětného odrazu se zvyšuje, jestliže je výška omezovacích zubů příliš velká!

## Nastavení výšky omezovacího zubu

Než začnete nastavovat výšku omezovacích zubů nebo ostřit frézací zuby, přečtěte si pokyny v části *Ostření řezacích zubů na straně 28*. Doporučujeme výšku omezovacích zubů upravovat při každém třetím ostření řetězu.

Doporučujeme vám používat naši měрку snížení omezovacích zubů. Docílíte tak správné výšky omezovacích zubů a správného úhlu hrany omezovacích zubů.

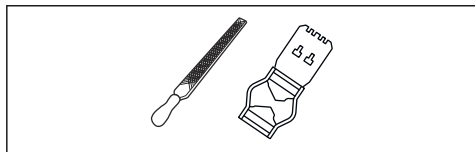

1. Pomocí plochého pilníku a měřky snížení omezovacích zubů upravte nastavení výšky omezovacích zubů. Používejte výhradně měрку snížení omezovacích zubů Husqvarna. Docílíte tak správné výšky omezovacích zubů a správného úhlu hrany omezovacích zubů.
2. Položte měрку snížení omezovacích zubů na řetěz pily.

**Povšimněte si:** Více informací o použití měřky snížení omezovacích zubů naleznete na obalu.

3. Pomocí plochého pilníku zbruste horní část výšky omezovacích zubů, která vyčnívá nad měrkou snížení omezovacích zubů.

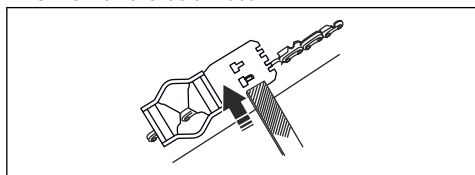

## Seřízení napnutí řetězu pily



**VÝSTRAHA:** Nesprávně napnutý řetěz pily se může uvolnit z vodicí lišty a způsobit vážné zranění nebo usmrcení.

Při používání se řetěz pily prodlužuje. Proto jej pravidelně seřizujte. Při každém doplňování oleje na mazání řetězu zkontrolujte napnutí řetězu pily.

**Povšimněte si:** Během doby záběhu nového řetězu pily se musí jeho napnutí kontrolovat častěji.

## Seřízení napnutí řetězu pily (330i)

1. Vyklopte knoflík ven tak, aby se otevřel.

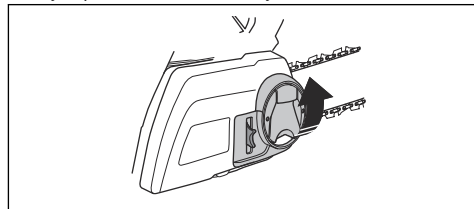

2. Otočením knoflíku proti směru hodinových ručiček povolte kryt hnacího řetězového kola.

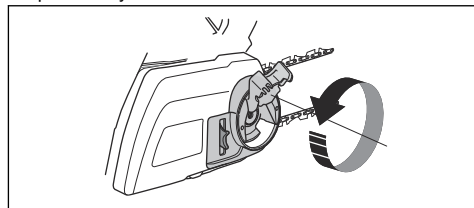

3. Otáčením kolečka napínače řetězu seřídte napnutí řetězu pily. Řetěz pily musí být napnutý na vodicí liště.

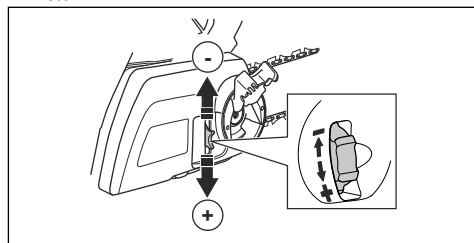

**Povšimněte si:** Otáčením kolečka dolů (+) zvýšíte napnutí a nahoru (-) jej snížíte.

4. Rukou potáhněte za řetěz pily a zkontrolujte tak, že se volně otáčí a že není na vodicí liště prověšený.

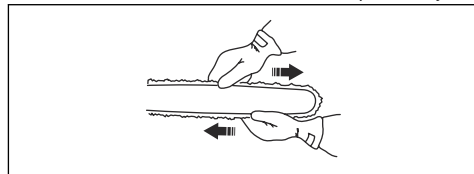

5. Otáčením knoflíku ve směru hodinových ručiček utáhněte knoflík lišty.

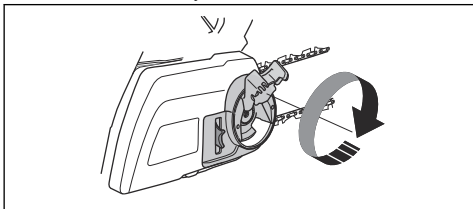

6. Sklopením knoflíku dolů aretujete napnutí.

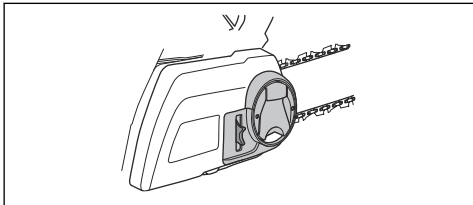

### Seřízení napnutí řetězu pily (535i XP)

1. Povolte matici lišty, která drží kryt hnacího kolečka. Použijte kombinovaný klíč.

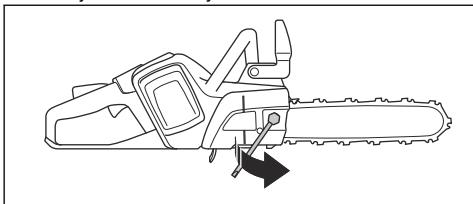

2. Zvedněte přední část vodící lišty a otočte šroubem napínače řetězu. Použijte kombinovaný klíč.

3. Napínejte řetěz pily, dokud nebude dostatečně napnutý na vodící liště.

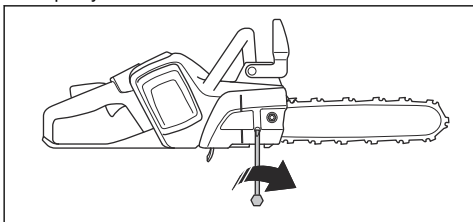

4. Dotáhněte matici vodící lišty kombinovaným klíčem a zároveň zvedněte přední část vodící lišty.

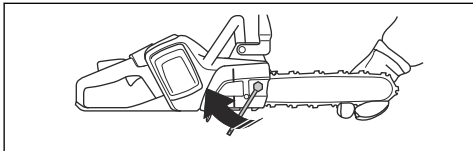

5. Rukou potáhněte za řetěz pily a zkontrolujte tak, že se volně otáčí a že není na vodící liště prověšený.

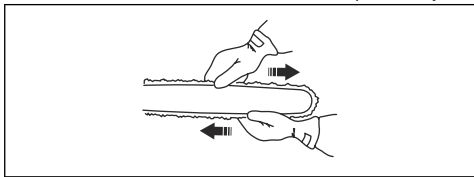

**Povšimněte si:** Polohu šroubu napínače řetězu u vašeho výrobku naleznete v části *Popis výrobku na strani 2*.

### Kontrola mazání pilového řetězu

Při každém třetí nabití baterie zkontrolujte mazání řetězu pily.

1. Nastartujte výrobek a nechte jej běžet na 3/4 výkonu. Podržte vodící lištu přibližně 20 cm (8 palců) nad světlým povrchem.
2. Pokud je mazání řetězu správné, uvidíte po 1 minutě na povrchu jasnou olejovou čáru.



3. Nemí-li mazání řetězu správné, proveďte následující kontroly.

- a) Zkontrolujte olejový kanálek ve vodící liště, aby bylo zajištěno, že není ucpaný. V případě potřeby jej vyčistěte.

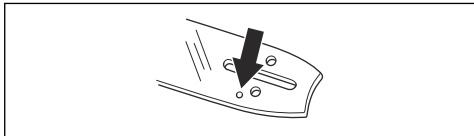

- b) Zkontrolujte drážku na okraji vodící lišty, aby bylo zajištěno, že je čistá. V případě potřeby ji vyčistěte.

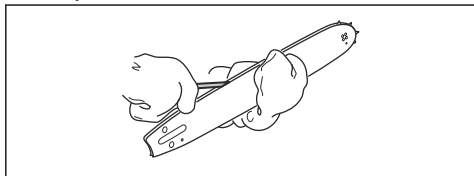

- c) Zkontrolujte, zda se řetězové kolečko na špičce lišty volně otáčí a zda není mazací otvor v řetězovém kolečku na špičce lišty ucpaný. V případě potřeby kolečko namažte a otvor vyčistěte.

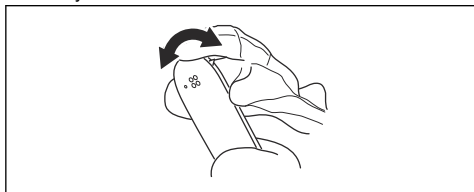

4. Pokud mazání řetězu nefunguje po provedení výše uvedených kroků, obraťte se na servisního prodejce.

## Kontrola hnacího řetězového kola

- Zkontrolujte opotřebení hnacího řetězového kola. V případě potřeby hnací řetězové kolo vyměňte.
- Vyměňte hnací řetězové kolo při každé výměně řetězu pily.

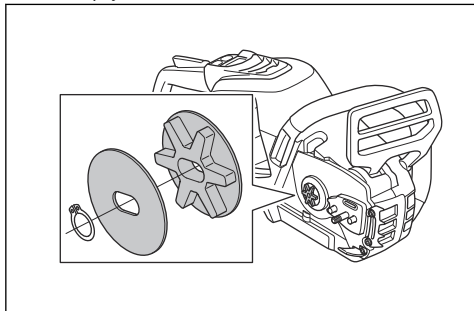

## Kontrola žacího ústrojí

1. Zkontrolujte, zda nejsou na nýtech a člancích praskliny a zda nejsou nýty volné. V případě potřeby proveďte výměnu.

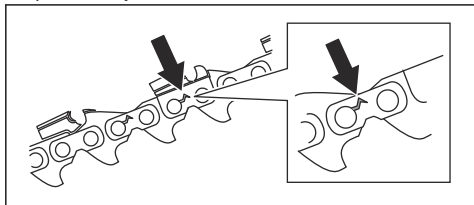

2. Zkontrolujte, zda se řetěz pily snadno ohýbá ve spojích článků. Vyměňte řetěz pily, pokud je příliš tuhý.
3. Určete, zda nejsou nýty a články opotřebené tak, že porovnáte řetěz pily s novým řetězem.
4. Vyměňte řetěz pily, pokud je nejdelší část řezacího zubu menší než 4 mm (0,16 palce). Vyměňte také řetěz pily, pokud jsou praskliny na řezacích zubech.

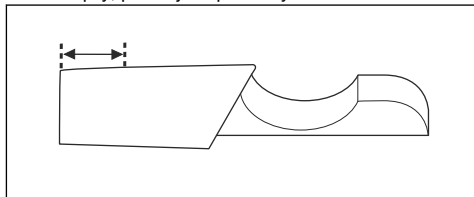

## Kontrola vodící lišty

1. Zkontrolujte, zda není ucpaný olejový kanálek. V případě potřeby proveďte čištění.

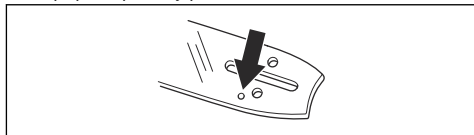

2. Zkontrolujte, zda nejsou na hraně vodící lišty otřepty. Odstraňte otřepty pomocí pilníku.

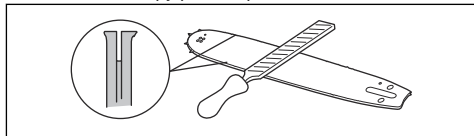

3. Vyčistěte drážku ve vodící liště.

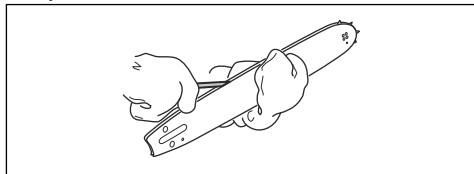

4. Zkontrolujte, zda není vodící lišta opotřebená. V případě potřeby zapalovací svíčku vyměňte.

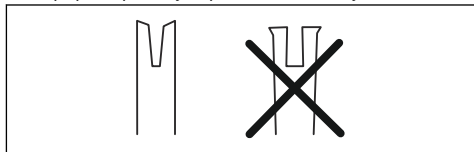

5. Zkontrolujte, zda není špička lišty drsná nebo příliš opotřebená.

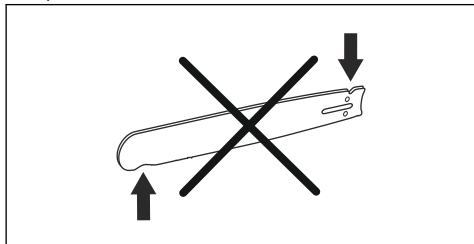

6. Zkontrolujte, zda se řetězové kolečko na špičce lišty volně otáčí a zda není mazací otvor v řetězovém kolečku na špičce lišty ucpaný. V případě potřeby kolečko namažte a otvor vyčistěte.

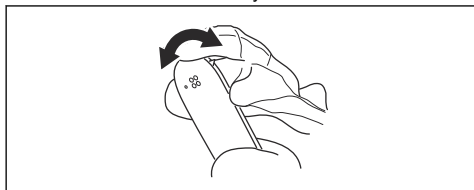

7. Denně otáčejte vodící lištu, aby se prodloužil její životní cyklus.

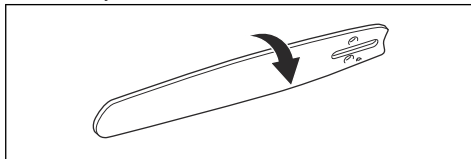

## Odstraňování problémů

### Klávesnice

Kódy možných poruch na klávesnici výrobku.

LED displej	Možné závady	Možná akce
Výstražný indikátor bliká.	Aktivována brzda řetězu.	Uvolněte brzdou řetězu zatažením ochranného krytu levé ruky dozadu.
	Odchylka teploty.	Nechte výrobek vychladnout.
	Přetížení. Řezací nástavec je zaseknutý.	Řezací nástavec je zaseknutý. Uvolněte řezací nástavec.
	Spouštěč a aktivací tlačítko stiskněte současně.	Uvolněte páčku spínače a dojde k aktivaci zařízení.
Začne blikat zelená LED kontrolka.	Nízké napětí baterie.	Nabijte baterii.
Svítil výstražný indikátor.	Servis.	Obraťte se na servisního prodejce.

### Baterie

Problém	Možné závady	Možné řešení
Bliká zelená kontrolka LED.	Nízké napětí baterie.	Nabijte baterii.



Problém	Možné závady	Možné řešení
Bliká červená chybová kontrolka LED.	Baterie je vybitá.	Nabijte baterii.
	Odchylka teploty.	Baterii používejte při teplotě -10 až 40°C (14 až 104°F).
	Přepětí.	Vyjměte baterii z nabíječky.
Rozsvítí se červená chybová kontrolka LED.	Příliš velký rozdíl napětí článků (1 V).	Obraťte se na servisního prodejce.

## Nabíječka bateríí

LED displej	Možné závady	Možná akce
Výstražný indikátor bliká.	Odchylka teploty.	Baterii používejte v prostředí, kde je teplota v rozsahu 5 až 40 °C (41 až 104 °F).
Svítlí výstražný indikátor.		Obraťte se na servisního prodejce.

## Přeprava, skladování a likvidace

### Přeprava a skladování

- Dodané Li-ion baterie podléhají požadavkům legislativy o nebezpečném zboží.
- Dodržujte zvláštní požadavky uvedené na obalu a označení pro komerční přepravu, platí i pro třetí strany a dopravce.
- Než odešlete výrobek, promluvte si s osobou speciálně vyškolenou ohledně manipulace s nebezpečnými materiály. Dodržujte platné národní předpisy.
- Před vložením baterie do obalu zalepte rozpojené kontakty páskou. Vložte baterii do obalu a zajistěte ji proti pohybu.
- Před přepravou nebo uskladněním vyjměte baterii.
- Uložte baterii a nabíječku baterií na místo, které je suché a chráněné před vlhkostí a mrazem.
- Neskladujte baterii v místech, kde může docházet k výbojům statické elektřiny. Neskladujte baterii v kovovém obalu.
- Baterii skladujte na místě, kde je teplota v rozsahu 5 až 25 °C (41 až 77 °F) a mimo přímé sluneční světlo.
- Nabíječku baterií skladujte na místě, kde je teplota v rozsahu 5 až 45 °C (41 až 113 °F) a mimo přímé sluneční světlo.
- Před dlouhodobým uskladněním se ujistěte, že je baterie nabitá na 30 až 50 %.
- Uložte baterii a nabíječku baterií do uzavřené a suché místnosti.

- Skladujte baterii mimo nabíječku baterií. Nedovoďte, aby se děti nebo neoprávněné osoby dotýkaly zařízení. Uchovávejte zařízení na místě, které lze uzamknout.
- Před dlouhodobým skladováním výrobku jej vyčistěte a proveďte kompletní údržbu.
- Před přepravou a uskladněním umístěte na výrobek přepravní kryt pro prevenci zranění a poškození.
- Během přepravy musí být výrobek bezpečně upevněný.

### Likvidace baterie, nabíječky baterií a výrobku

Niže uvedený symbol znamená, že výrobek nelze zlikvidovat jako domácí odpad. Odevzdejte jej ve stanici pro recyklaci elektrických a elektronických zařízení. To pomůže eliminovat nebezpečí poškození životního prostředí a zdraví osob.

Další informace získáte od místních úřadů, služby zajišťující zpracování domácího odpadu nebo prodejce.

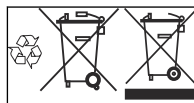

**Povšimněte si:** Tento symbol je znázorněn na výrobku nebo obalu výrobku.

# Technické údaje

## Technické údaje

	330i	535i XP
<b>Motor</b>		
Typ	BLDC (bezkontaktní) 36 V	BLDC (bezkontaktní) 36 V
<b>Vlastnosti</b>		
Režim nízké spotřeby	savE	savE
<b>Systém mazání</b>		
Typ olejového čerpadla	Automatická	Automatická
Objem olejové nádrže, l/cm <sup>2</sup>	0,20/200	0,20/200
<b>Hmotnost</b>		
Hmotnost řetězové pily bez baterie, vodící lišty, řetězu pily, s prázdnou nádrží oleje na mazání řetězu, kg	2,5	2,4
<b>Úroveň ochrany proti vodě</b>		
IPX4	Ano	Ano
<b>Emise hluku <sup>1</sup></b>		
Hladina akustického výkonu, změřená dB(A)	104	104
Hladina akustického výkonu, zaručená L <sub>WA</sub> dB (A)	106	106
<b>Hladiny hluku <sup>2</sup></b>		
Ekvivalentní hladina akustického tlaku v uších uživatele, dB(A)	93	93
<b>Úrovně vibrací <sup>3</sup></b>		
Přední rukojeť, m/s <sup>2</sup>	3,5	4,1
Zadní rukojeť, m/s <sup>2</sup>	3,9	4,6
<b>Ekvivalentní úrovně vibrací <sup>4</sup></b>		
Přední rukojeť, m/s <sup>2</sup>	2,2	2,5
Zadní rukojeť, m/s <sup>2</sup>	2,4	2,8
<b>Pilový řetěz / vodící lišta</b>		

<sup>1</sup> Emise hluku v životním prostředí měřené jako akustický výkon (L<sub>WA</sub>) v souladu se směrnicí 2000/14/ES.

<sup>2</sup> Ekvivalentní hladina akustického tlaku, podle normy ISO 22868, se počítá jako časově vážená celková energie pro různé hladiny akustického tlaku za různých pracovních podmínek. Typická statistická odchylka pro ekvivalentní hladinu akustického tlaku je standardní odchylka 1 dB (A).

<sup>3</sup> Úroveň vibrací podle normy EN 60745-2-13. Uváděná data o úrovni vibrací mají typickou statistickou odchylku (standardní odchylku) 1 m/s<sup>2</sup>. Deklarovaná data o úrovni vibrací pocházejí z měření provedených u motorové pily osazené vodící lištou a doporučeným typem řetězu. Pokud je motorová pila osazena jinou vodící lištou, úroveň vibrací se může změnit maximálně o ± 1,5 m/s<sup>2</sup>.

<sup>4</sup> Ekvivalentní úroveň vibrací je měřena a vypočítána pro řetězové pily se spalovacím motorem. Tyto hodnoty je možné využít ke srovnání dat o vibracích bez ohledu na typ motoru podle normy ISO 22867:2011.

	<b>330i</b>	<b>535i XP</b>
Doporučená délka vodící lišty, palce/cm	10–14/25–35	10–14/25–35
Využitelná délka řezu, palce/cm	9–13/23–33	9–13/23–33
Typ hnacího řetězového kola / počet zubů	Ozubené kolečko/6	Ozubené kolečko/7
Maximální rychlost řetězu / (funkce savE), m/s	15 (12)	20 (15)

## Příslušenství

### Kombinace vodící lišty a pilového řetězu







Pro modely Husqvarna 330i a 535i XP jsou schváleny následující řezací nástavce.





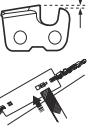

Vodící lišta				Řetěz pily	
Délka, palce	Rozteč řetězu, palce	Průměr, mm	Maximální poloměr špičky	Typ	Délka, vodící články (počet)
10	3/8	1,1	7T	Husqvarna H38	40
12			9T		45
14					52
10	0,325 mini	1,1	8T	Husqvarna SP21G	46
12					51
14					59

### Nástroje na broušení a brusné úhly

Používání vodítka pilníku Husqvarna zajistí dosažení správných brusných úhlů. Vodítko pilníku Husqvarna doporučujeme používat při každém broušení řetězu pily. Objednací čísla dílů jsou uvedena v tabulce níže.

Pokud si nejste jisti, jaký řetěz pily máte nainstalovaný na svém výrobku, obraťte se na servisního prodejce.

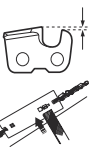
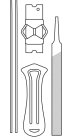
							
<b>38</b>	<b>11/64 palce / 4,5 mm</b>	<b>75°</b>	<b>30°</b>	<b>0°</b>	<b>0,65 mm / 0,025 palce</b>	<b>5056981-03</b>	<b>5795588-01</b>

							
21	5/32 palce / 4,0 mm	60°	30°	0°	0,65 mm / 0,025 palce	5950046-01	5950047-01

## Schválené baterie

S tímto výrobkem používejte pouze originální baterie BLi.

## Schválené nabíječky baterií

Nabíječka baterií	QC330	QC500
Vstupní napětí, V	100–240	100–240
Kmitočet, Hz	50–60	50–60
Výkon, W	330	500

---

# ES Prohlášení o shodě

---

## Prohlášení o shodě ES

Husqvarna AB, SE-561 82 Huskvarna, Švédsko, tel.: +46-36-146500, prohlašuje na svou odpovědnost, že akumulátorové řetězové pily Husqvarna 330i a 535i XP s výrobními čísly z roku 2019 a dále (rok je zřetelně vyznačen na typovém štítku i s následujícím výrobním číslem) odpovídají požadavkům SMĚRNIC RADY:

- ze 17. května 2006 „týkající se strojních zařízení“ **2006/42/ES**.
- z 26. února 2014 „týkající se elektromagnetické kompatibility“ **2014/30/EU**.
- z 8. května 2000 „týkající se emisí hluku v okolním prostředí“ **2000/14/ES**.
- z 8. června 2011 o „omezení používání některých nebezpečných látek“ **2011/65/EU**.

Byly uplatněny následující standardní normy: EN 60745-1:2009+A11:2010, EN 60745-2-13:2009+A1:2010, EN 55014:2006+A1:2009, EN 61000-6-2:2005, EN 50581:2012

Ohlašovací úřad (0404): RISE SMP, Svensk Maskinprovning AB, Box 7035, SE-750 07, Uppsala, Švédsko, provedl typovou zkoušku ES podle směrnice pro strojní zařízení (2006/42/ES), článek 12, odstavec 3b. Certifikáty o typové zkoušce ES mají čísla: 0404/19/2522

Společnost RISE SMP, Svensk Maskinprovning AB, Box 7035, SE-750 07, Uppsala, Švédsko, navíc potvrdila shodu s dodatkem V ke Směrnici rady z 8. května 2000 „týkající se emisí hluku v životním prostředí“ 2000/14/ES. Certifikáty mají tato čísla: 01/162/003

Dodaná řetězová pila je shodná se vzorkem, který prošel typovou zkouškou ES.

Informace o emisích hluku najdete v části *Technické údaje na straní 34*.

Huskvarna, 2019-01-15



Pär Martinsson, ředitel vývoje (Autorizovaný zástupce společnosti Husqvarna AB a odpovědný za technickou dokumentaci)

# TARTALOMJEGYZÉK

Bevezető.....	38	Hibaelhárítás.....	69
Biztonság.....	40	Szállítás, tárolás és ártalmatlanítás.....	70
Összeszerelés.....	49	Műszaki adatok.....	71
Üzemeltetés.....	50	Tartozékok.....	72
Karbantartás.....	60	EK megfelelőségi nyilatkozat.....	74

## Bevezető

### Rendeltetészerű használat

Ez a termék favágásra használható.

**Megjegyzés:** A termék működtetésére nemzeti jogszabályok általi korlátozások vonatkozhatnak.

Folyamatosan dolgozunk azon, hogy javítani tudjuk az ügyfeleink használat közbeni biztonságát és hatékonyságát. További tájékoztatásért forduljon az illetékes szakszervizhez.

### Termékleírás

A Husqvarna 330i, 535i XP modellek elektromos motorral rendelkező láncfűrészek.

### A termék áttekintése

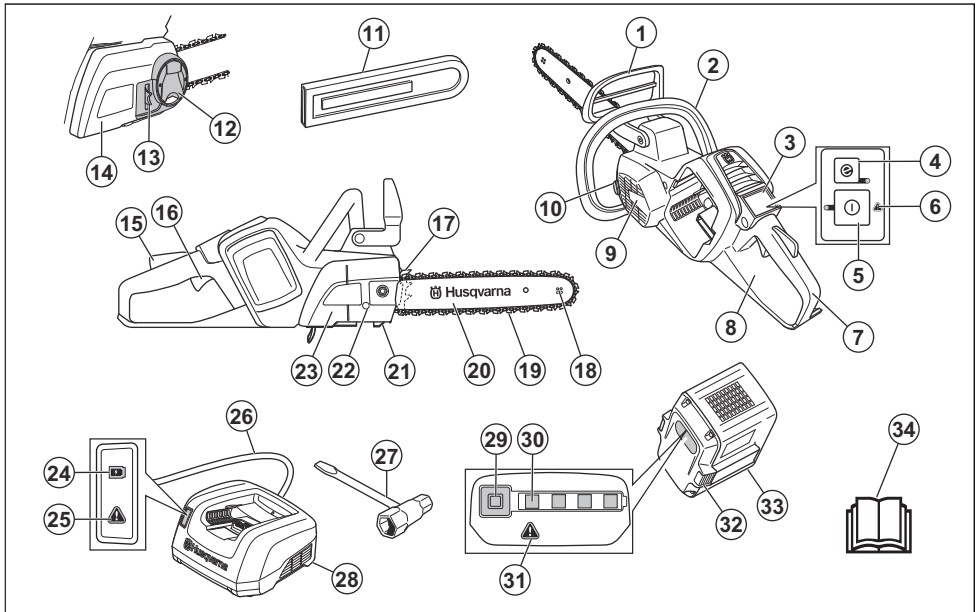

1. Első kézvédő
2. Elülső fogantyú
3. Billentyűzet
4. SavE gomb
5. Figyelmeztetésjelző
6. Indító- és leállítógomb
7. Hátsó markolat jobb oldalsó kézvédővel
8. Tájékoztató és figyelmeztető címke
9. Ventilátorház
10. Láncolaj tartálya

11. Vezetőlemez burkolata
12. Gomb (330i)
13. Láncfeszítő kerék (330i)
14. Csillagkerék burkolata (330i)
15. Kapcsológomb retesze
16. Kapcsológomb
17. Rönktámasz
18. Vezetőlemez orrkereke
19. Fűrészlánc
20. Vezetőlemez
21. Láncfogó
22. Láncfeszítő csavar
23. Csillagkerék burkolata (535i XP)
24. Töltésjelző LED
25. Figyelmeztetésjelző
26. Hálózati csatlakozókábel
27. Kombinált kulcs
28. Akkumulátortöltő
29. Gomb, akkumulátortöltöttég
30. Akkumulátorállapot
31. Figyelmeztetésjelző
32. Akkumulátorkioldó gomb
33. Akkumulátor
34. Kezelői kézikönyv

## A termék szimbólumai



A kezelő és mások súlyos sérülésének és halálának kockázata. Körültekintően járjon el, és megfelelően használja a terméket. A termék működtetése előtt figyelmesen olvassa el a használati utasítást, és győződjön meg arról, hogy megértette a benne foglaltakat.



Viseljen jóváhagyott védősisakot, valamint fül- és szemvédőt.



Ez a termék megfelel a vonatkozó EK irányelveknek.



A zajkibocsátás az EK irányelveknek megfelelő. A termék zajkibocsátási adatai megtalálhatók a *Műszaki adatok* 71. oldalon című fejezetben és a címkén.



Figyelem! Visszarúgás történhet, ha a vezetőlemez orra hozzáér egy tárgyhoz. Ennek következtében a vezetőlemez a kezelő irányába mozdul el. Súlyos sérülés és halál kockázata.



Láncfék, bekapcsolva (jobb). Láncfék, kikapcsolva (bal).



Láncolaj.



A fűrészlánc forgásiránya és a vezetőlemez maximális hossza.



Egyenáram.

## IPX4 Fröccsenő víz ellen védett.



**Környezetvédelmi jelzés.** A termék és a termék csomagolása nem minősül háztartási hulladéknak. Újrahasznosítását egy jóváhagyott, az elektromos és elektronikus berendezések újrahasznosítására szolgáló ponton kell elvégezni.

yyyyywwxxxxx

A sorozatszám a típus táblán szerepel. **6666** a gyártási év, **hh** pedig a gyártási hét.

**Megjegyzés:** A terméken szereplő többi jel/címke egyes piacok specifikus vizsgáztatási követelményeire vonatkozik.

## Szimbólumok az akkumulátoron, illetve az akkumulátortöltőn

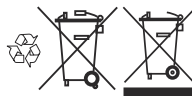

A termék újrahasznosítását elektromos és elektronikus berendezések újrahasznosítására szolgáló ponton kell elvégezni. (Kizárólag Európára vonatkozik)



Meghibásodásbiztos transzformátor.



Az akkumulátortöltőt kizárólag beltérben szabad használni és tárolni.



Kettős szigetelés.

## Biztonság

### Biztonsági fogalom meghatározások

Az alábbi fogalom meghatározások az egyes figyelmeztetésekhez tartozó, lehetséges veszélyek súlyosságát határozzák meg.



**FIGYELMEZTETÉS:** Személyi sérülés veszélye.



**VIGYÁZAT:** A termék károsodásának veszélye.

**Megjegyzés:** Ezek az információk a termék használatát könnyítik meg.

### A motoros szerszámmal kapcsolatos általános biztonsági figyelmeztetések



**FIGYELMEZTETÉS:** Olvassa el az összes biztonsági figyelmeztetést és az összes utasítást. A figyelmeztetések és az utasítások figyelmen kívül hagyása áramütést, tüzet és/vagy komoly sérülést okozhat.

**Megjegyzés:** Tegyen el minden figyelmeztetést és utasítást, mert a jövőben szüksége lehet rájuk. A „motoros szerszám” kifejezés a figyelmeztetésekben a hálózatról működő (vezetékes) motoros szerszámra vagy az akkumulátorról működő (vezeték nélküli) motoros szerszámra vonatkozik.

### A munkaterület biztonsága

- **Tartsa a munkaterületet tisztán és világítsa meg jól.** A zsúfolt vagy sötét területeken könnyen bekövetkeznek balesetek.
- **Ne működtesse a motoros szerszámot robbanásveszélyes környezetben, pl. gyúlékony folyadékok, gázok vagy por jelenlétében.** A motoros szerszám szikrát vehet, amely begyújthatja a port vagy a kipárolgást.
- **Tartsa távol a gyermekeket és a szemlélődőket a motoros szerszám működtetése közben.** A figyelem elvonása miatt elvesztheti az uralmát a szerszám felett.

### Elektromos biztonság

- **A motoros szerszám dugaszának illeszkednie kell az aljzatba. A dugón soha semmilyen átalakítást ne végezzen. Ne használjon adapter dugaszt a földelt motoros szerszámokhoz.** Kisebb az áramütés veszélye, ha eredeti dugókat és hozzájuk illő aljzatokat használ.
- **Kerülje el az érintkezést a földelt felületekkel, pl. csövekkel, radiátorokkal, tűzhelyekkel és hűtőszekrényekkel.** Megnövekszik az áramütés veszélye, ha teste le van földelve.
- **Ne tegye ki a szerszámot esőnek, és ne tartsa azt nedves környezetben.** A szerszámba kerülő víz megnöveli az áramütés kockázatát.
- **Ne bányon durván a kábellel. A kábelt ne használja a motoros szerszám hordozására, húzására vagy a dugasz kihúzására. Tartsa távol a kábelt hőtől, olajtól, éles széléktől vagy mozgó alkatrészektől.** A megsérült vagy összegabalyodott kábel megnöveli az áramütés kockázatát.
- **Ha kültérben használja a szerszámot, használjon kültéri használatra megfelelő hosszabbítókábelt.** A kültéri alkalmazáshoz megfelelő hosszabbító használata csökkenti az áramütés veszélyét.
- **Ha a motoros szerszámot feltétlenül nedves helyen kell használni, alkalmazzon földzárlati áramköri megszakítóval (GFCI) védett tápellátást.** GFCI használatával csökkenthető az áramütés kockázata.

### Személyes biztonság

- **Legyen elővigyázatos, figyeljen arra, amit csinál, és használja a józan eszét a motoros szerszám működtetése során. Ne használja a motoros szerszámot, ha fáradt, vagy ha gyógyszer, gyógykezelés vagy alkohol hatása alatt áll.** A szerszám működése közben egy pillanatnyi figyelemkiesés súlyos személyi sérülést okozhat.
- **Használjon személyi védőfelszerelést. Mindig használjon szemvédőt.** A megfelelő környezetben a védőfelszerelések, például a pormaszk, a csúszásgátló védőcipő, a kemény fejtvédő és a fülvédő használata csökkenti a személyi sérülések kockázatát.
- **Akadályozza meg a véletlen indítást. Ellenőrizze, hogy a főkapcsoló kikapcsolt állásban van-e, mielőtt csatlakoztatja az áramforrást és/vagy az akkumulátort, illetve felveszi vagy szállítja a szerszámot.** Az ujjá kapcsolón tartásával vagy a bekapcsolt motoros szerszám áram alá helyezésével balesetet okozhat.
- **Távolítson el minden beállító kulcsot vagy csavarkulcsot, mielőtt bekapcsolná a motoros**



**szerszámot.** A motoros szerszám forgó alkatrészéhez csatlakozó kulcs vagy más szerszám személyi sérülést okozhat.

- **Ne nyúljon át a gépen. Mindig szilárdan álljon a talajon, és őrítze meg az egyensúlyát.** Így jobban uralhatja a motoros szerszámot váratlan helyzetekben.
- **Őltőködjön megfelelően. Ne viseljen ékszereket, rövidnadrágot, szandált, illetve ne legyen meztítáb. Tartsa távol a haját, ruházatát és kesztyűjét a mozgó alkatrészekről.** A mozgó alkatrészek bekaphatják a laza ruhát, az ékszert vagy a hosszú haját.
- **Ha a készülékhez csatlakoztatható porgyűjtő berendezés, akkor mindig csatlakoztassa és használja azt.** A porgyűjtő alkalmazása csökkenti a porral kapcsolatos veszélyeket.
- A szerszámgép használata során kibocsátott rezgések értéke a használat módjától függően eltérhet a deklarált teljes értéktől. A kezelőknek meg kell határozniuk a biztonsági intézkedéseket önmaguk védelme érdekében az adott használati körülmények közötti becsült kitettség alapján (figyelembe véve az üzemeleti ciklus minden részét, tehát azt is, amikor a szerszám ki van kapcsolva, illetve amikor üresjáróban működik).

## A motoros szerszám használata és karbantartása

- **Ne erőltesse a motoros szerszámot. Használjon a feladathoz megfelelő motoros szerszámot.** A megfelelő szerszámgép jobb és biztonságosabb munkát fog végezni azon a sebességen, amire tervezték.
- **Ne használja a motoros szerszámot, ha a kapcsoló nem kapcsolja ki vagy be.** A kapcsolóval nem vezérelhető szerszámgépek veszélyesek és javítandók.
- **Húzza ki a dugaszt az áramforrásból és/vagy vegye ki az akkumulátort, ha bármilyen beállítást végez, kicserél egy tartozékot vagy tárolja a motoros szerszámot.** Az ilyen megelőző biztonsági intézkedések csökkentik a motoros szerszám véletlen elindításának veszélyét.
- **A nem használt motoros szerszámot tartsa távol a gyerekektől, és ne engedje, hogy olyan személyek működtessék a motoros szerszámot, akik nem ismerik a motoros szerszámot és ezeket az utasításokat.** A motoros szerszámok képzetlen felhasználók kezében veszélyt jelentenek.
- **Tartsa karban a motoros szerszámokat. Ellenőrizze a mozgó alkatrészek hibás elhelyezkedését és rögzítését, az alkatrészek sérülését, és minden olyan állapotot, amely hatással lehet a szerszám működésére.** Ha sérült, javíttassa meg a motoros szerszámot használat előtt. A rosszul karbantartott motoros szerszámok rengeteg balesetet okoznak.
- **Tartsa élesen és tisztán a vágószerszámokat.** A megfelelően karbantartott, éles vágószerszámok kevésbé hajlamosak a beszorulásra, és könnyebb uralni őket.

- **A szerszámot, a tartozékokat és az alkatrészeket stb. ezen utasításokkal összhangban használja, vegye figyelembe a munkakörülményeket és az elvégzendő feladatot.** Ha a motoros szerszámot másféle tevékenységre használják, mint amire tervezték, veszélyes helyzet állhat elő.

## Az akkumulátor használata és karbantartása

- **Csak a gyártó által meghatározott töltővel töltsse.** Az a töltő, amelyek az egyik típusú akkumulátorhoz használható, tűzveszélyes lehet, ha másik típusú akkumulátorral használják.
- **A motoros szerszámokat csak a típusuknak megfelelő akkumulátorokkal használja.** Bármilyen más típusú akkumulátor használata sérülés- és tűzveszélyes.
- **Amikor az akkumulátort nem használja, tartsa távol más fémtárgyaktól, például gémkapcsoktól, érméktől, kulcsoktól, tűktől, csavaroktól vagy más kisebb fémtárgyaktól, amelyek összekapcsolhatják a sarukat.** Az akkumulátorsaruk rövidre zárása égést vagy tüzet okozhat.
- **Nem megfelelő körülmények hatására az akkumulátorból folyadék szívároghat ki. Kerülje az érintkezést. Ha ez véletlenül mégis megtörténik, öblítse le vízzel. Ha a folyadék szembe kerül, forduljon orvoshoz.** Az akkumulátorból folyó folyadék irritációt vagy égési sérülést okozhat.

## Szervizelés

- **A motoros szerszám szervizelését képzett szerelővel végeztesse el, aki kizárólag eredeti cserealkatrészeket használ.** Így fenntartható a motoros szerszám biztonsága.

## Láncfűrész – biztonsági figyelmeztetések

- **A láncfűrész használatakor minden testrészét tartsa távol a fűrészlánctól. A láncfűrész beindítása előtt győződjön meg róla, hogy a fűrészlánc semmihez sem ér hozzá.** A láncfűrész használatakor a fűrészlánc egy pillanatnyi figyelmetlenség hatására is beelkaphat ruházatába vagy testébe.
- **Mindig fogja szilárdan a motorfűrész, a jobb kézzel a hátsó, bal kézzel az elülső fogantyút.** Soha ne cserélje fel a kezét, mert ez növeli a személyi sérülés veszélyét.
- **A szerszámgépet kizárólag a szigetelt fogófelületnél tartsa, mert a fűrészlánc belevághat a rejtett kábelebbe vagy a saját zsinórjába.** Ha a fűrészlánc feszültség alatt álló vezetékkel érintkezik, a gép bizonyos fémrészei is feszültség alá kerülnek, és így a kezelőjét áramütés érheti.
- **Viseljen védőszemüveget és fülvédőt. További biztonsági felszerelés használata is javasolt a fej, kézfej, láb és lábfej védelmére.** A megfelelő védőruházattal mérsékelhető az elrepülő törmelék vagy a fűrészlánc véletlen érintése okozta személyi sérülés.

- **Ne használja a láncfűrész tont a fán.** Ha fán használja a láncfűrész, az személyi sérülést okozhat.
- **Mindig gondoskodjon a megfelelő alaptól, és csak stabil, biztonságos és vízszintes felületen állva használja a láncfűrész.** Sikos vagy instabil felületen, például létrán állva elvesztheti egyensúlyát vagy uralmát a láncfűrész felett.
- **Feszültség alatt álló ág vágásakor számoljon a visszacsapódás lehetőségével.** A farostok feszültségének megszűnésekor az ág a kezelőnek csapódhat, illetve úgy mozdulhat, hogy a kezelő elveszíti uralmát a láncfűrész felett.
- **Bokrok és fiatal fák vágása különös körültekintést igényel.** A vékony anyag beleakadhat a fűrészláncba, és a kezelőnek csapódhat, vagy kimozdíthatja a kezelőt az egyensúlyából.
- **A láncfűrész az első fogantyúnál fogva, mindig kikapcsolt állapotban, testtől elfordítva hordozza.** A láncfűrész mindig felhelyezett vezetőlemezburkolattal szállítsa vagy tegye el. A láncfűrész helyes kezelésével csökkenthető a mozgásban lévő fűrészlánc véletlen érintésének valószínűsége.
- **Kövesse a kenésre, láncfeszítésre és tartozékcsere-re vonatkozó utasításokat.** Ha a fűrészlánc feszessége vagy kenése nem megfelelő, akkor a lánc elszakadhat, illetve nagyobb a veszélye a visszarúgásnak.
- **A fogantyúkat tartsa szárazon, tisztán, olaj- és zsímentesen.** A zsíros, olajos fogantyú csúszik, így elveszítheti uralmát a gép felett.
- **Csak fát vágjon. Ne használja a láncfűrész a rendeltetésének nem megfelelő célra.** Például: ne vágjon a láncfűrészrel műanyagot, falazatot vagy nem fából készült építőanyagot. A láncfűrésznek a rendeltetésétől eltérő használata veszélyes helyzeteket idézhet elő.
- Kezdő felhasználóknak nagyon ajánlott fűrészállványon vagy hasonló támasztékon gyakorolni a rönkvágást.

- **Stabilan, két kézzel tartsa a láncfűrész, ujjai szilárdan kulcsolódjanak a fogantyúra. Test- és kartartás olyan legyen, hogy ellen tudjon állni a visszarúgási erőnek.** A megfelelő övintézkedések megtétele esetén a kezelő ellenőrzése alatt tudja tartani a visszarúgási erőket. Ne engedje el a láncfűrész.
- **Ne becsülje túl a képességeit, és sohasse vágjon válmagasság fölött.** Így egyszerűbben megakadályozhatja, hogy a csúcs véletlenül hozzáérjen valamihez, és váratlan helyzetben könnyebben megőrizheti uralmát a láncfűrész felett.
- **Kizárólag a gyártó által meghatározott vezetőlemez és láncot használja cserealkatrészként.** Nem megfelelő csere-vezetőlemez vagy -lánc használata láncszakadást, illetve visszarúgást okozhat.
- **Kövesse a gyártó láncfűrészre vonatkozó élezési és karbantartási utasításait.** A mélységátjáró magasságának csökkenése hevesebb visszarúgást okozhat.

**ŐRIZZE MEG EZT A KEZELÉSI ÚTMUTATÓT.**

## Általános biztonsági utasítások



**FIGYELMEZTETÉS:** A termék használata előtt olvassa el az alábbi figyelmeztetéseket.

- Ez a termék veszélyes szerszám, ha nem körültekintően járnak el a használata során, vagy nem megfelelőképpen használják. A gép a kezelő és mások súlyos sérülését és halálát okozhatja. Nagyon fontos, hogy elolvassa és megértse a használati utasítás tartalmát.
- Ne végezzen módosításokat a terméken a gyártó jóváhagyása nélkül. Ne használjon olyan terméket, amelyet mások módosítottak, és mindig eredeti tartozékokat használjon. A gyártó jóváhagyása nélkül végrehajtott módosítások a kezelő és mások súlyos sérülését és halálát okozhatják.
- A láncolaj gőzeinek és a fűrészpor hosszas belégzése egészségügyi problémákat okozhat.
- A termék működés közben elektromágneses mezőt hoz létre. Ez bizonyos körülmények esetén hatással lehet az aktív vagy passzív orvosi implantátumokra. A súlyos sérülések és a halál kockázatának csökkentése érdekében azt javasoljuk, hogy az orvosi implantátumot használó személyek a termék alkalmazása előtt kérjék ki orvosuk vagy az orvosi implantátum gyártójának tanácsát.

## Biztonsági utasítások az üzemeltetéshez



**FIGYELMEZTETÉS:** A termék használata előtt olvassa el az alábbi figyelmeztetéseket.

## A visszarúgás okai és megelőzése

Ha a vezetőlemez csúcsa egy másik tárggyal kerül érintkezésbe, vagy ha az összezáródó fa becsipi a fűrészláncot, visszarúgás következhet be. A csúcsnak egy másik tárggyal való érintkezése bizonyos esetekben heves reakciót válthat ki, felfelé és a kezelő felé dobva a vezetőlemezt. Ha a vezetőlemez felső részén becsipődik a fűrészlánc, a vezetőlemez hirtelen a kezelő felé lökődhet. A kezelő mindkét reakció esetén elveszítheti uralmát a fűrész felett, aminek súlyos személyi sérülés lehet a következménye. Ne hagyatkozzon kizárólag a fűrészbe épített biztonsági eszközökre. A láncfűrész felhasználójaként lépéseket kell tennie a vágási munkálatok baleset- és sérülésmentesége érdekében. A visszarúgás a gép helytelen használatának, illetve a nem megfelelő eljárás és körülmények következménye. Az alábbi ismertetett övintézkedésekkel elkerülhető:

- A jelen használati utasításban szereplő információk nem helyettesítik a hozzáértő szaktudást és tapasztalatot. Ha nem érzi magát biztonságban az adott helyzetben, állítsa le a terméket. Forduljon az illetékes szakszervizhez vagy egy professzionális láncfűrészkezelőhöz. Ne próbálkozzon olyan munkával, amelyhez úgy véli, nincs elegendő szaktudása!
- Ha a termék működtetésével kapcsolatos kérdései vannak, forduljon az illetékes szakszervizhez vagy a Husqvarna vállalathoz. Mi tájékoztatást tudunk biztosítani arról, hogy hogyan lehet hatékony és biztonságos módon működtetni a terméket. Ha lehetséges, vegyen részt egy láncfűrészkezeléssel kapcsolatos oktatáson. Az elérhető oktatási anyagokról és tanfolyamokról az illetékes szakszerviz, az erdészeti iskolák és a könyvtárak tudnak tájékoztatást adni.
- A termék használata előtt mindenképpen meg kell értenie, hogy milyen hatásokkal jár a visszarúgás, és hogy hogyan előzheti meg. Az utasításokat illetően lásd: *Visszarúgási információk* 51. oldalán és *Gyakori kérdések a visszarúgással kapcsolatban* 52. oldalán.
- Soha ne használjon hibás terméket, akkumulátort vagy akkumulátortöltőt.
- Ne érjen hozzá a forgó fűrészlánchoz. Súlyos sérüléseket és halált okozhat.
- Ne használja a terméket, ha fáradt, ha alkoholt vagy kábítószerrel fogyasztott, illetve ha a látását, éberségét, ítélőképességét vagy mozgáskoordinációját negatívan befolyásoló gyógyszert vett be.
- A rossz időben végzett munka fárasztó, és gyakran kockázatokkal is jár. Fokozott veszély miatt a gép használata rossz időjárási körülmények között, például sűrű ködben, intenzív esőzésekor, erős szélben, rendkívüli hidegben és villámáskor nem ajánlott.
- Ne indítsa be a terméket, amíg nincs helyesen felszerelve a vezetőlemez, a lánc és az összes burkolat. Ellenkező esetben a csillagkerék kilazulhat, és komoly sérülést okozhat. Az utasításokat illetően lásd: *Összeszerelés* 49. oldalán.

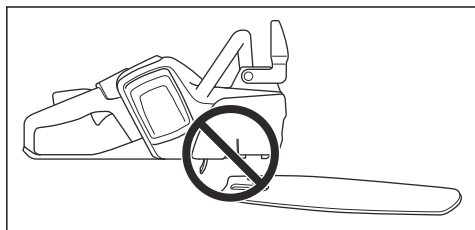

- Figyelje a környezetét. Győződjön meg arról, hogy nem áll fenn a kockázata, hogy személyek vagy

állatok hozzáérjenek a termékhez, vagy hatással legyenek a termék Ön általi vezérlésére.

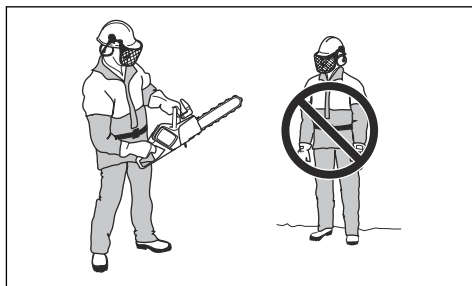

- Ne engedje, hogy gyermekek használják a terméket, vagy hogy annak közelében tartózkodjanak. A termék könnyen beindítható, és szigorú felügyelet nélkül gyermekek is könnyedén beindíthatják. Ez súlyos sérülés kockázatát hordozza magában.
- Távolítsa el az akkumulátort, ha nem lát rá teljesen, illetve ha bármilyen hosszú ideig felügyelet nélkül hagyja a terméket.
- A termék teljes mértékű irányításához stabilan kell állnia. Ne használja a terméket, ha létrán áll vagy egy fán tartózkodik. Ne használja a terméket, ha nem stabil talajon áll.

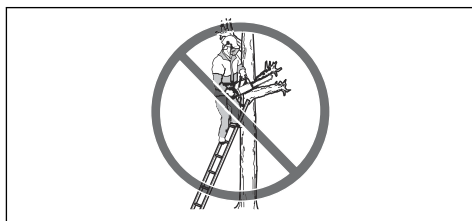

- Ha nem körültekintően jár el, megnő a visszarúgás kockázata. Visszarúgás akkor történhet, ha a vezetőlemez visszarúgási zónája véletlenül hozzáér egy ághoz, fához vagy egyéb tárgyhoz.



- Ne tartsa egy kézzel a terméket. Ezt a terméket egy kézzel tartva nem lehet biztonságosan irányítani.

- Ne használja a terméket vállmagasság felett, és ne próbálja a vezetőlemez orrával vágást végezni.

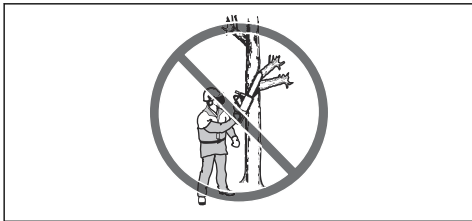

- Ne használja a terméket olyan helyzetben, amelyben nem kaphat segítséget, ha baleset történik.
- Mielőtt máshová viszi át a terméket, állítsa le, és aktiválja a láncféket. Úgy tartsa a terméket, hogy a vezetőlemez és a fűrészlánc hátrafelé nézzen. A termék szállítása vagy bármilyen távolságra történő átvitele előtt helyezzen fel egy szállítási védőtokot a vezetőlemezre.
- Amikor a terméket a talajra helyezi, aktiválja a láncféket, és folyamatosan tartsa szemmel a terméket. Ha bármilyen hosszú időre magára hagyja a terméket, állítsa le, és vegye ki az akkumulátort.
- Fennáll a kockázata, hogy fűrészpor kerül a hajtórendszerbe. Ennek hatására a lánc elakadhat. A terméket a tisztítása előtt mindig állítsa le, és távolítsa el az akkumulátort.
- Bizonyosodjon meg arról, hogy biztonságosan tud mozogni. Vizsgálja meg az Ön körül lévő körülményeket és terepet a lehetséges akadályok, pl. gyökerek, sziklák, ágak, árkok stb. szempontjából. Körültekintően járjon el, ha lejtős terepen végez munkát.
- A rezgésszint megemelkedik, ha olyan vágószerszámmal végez munkát, amely nem megfelelő, vagy nincs megfelelőképpen megélezve. A keményfák, pl. lombhullató fák vágása több rezgést hoz létre, mint a puhafák, pl. tűlevelűek vágása.

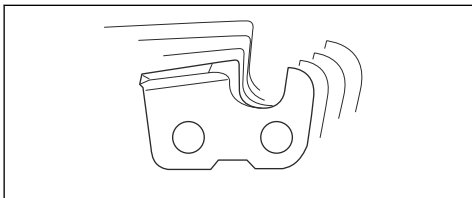

- Az erős rezgés miatt a vérkeringési zavarokban szenvedő személyeknél ér- vagy idegsérülések léphetnek fel. Forduljon orvoshoz, ha olyan tüneteket tapasztal, amelyeket feltehetőleg az erős rezgés okozott. Ezek a tünetek lehetnek többek között: zsibbadás, érzéskiesés, bizsergés, szúró érzés, fájdalom, erőtlenség, a bőr színének vagy felületének megváltozása. Ezek a tünetek általában az ujjakban, kezekben, csuklóokban lépnek fel, és alacsony hőmérsékletek esetén megnő a kockázatuk.

- Kerülje az olyan helyzeteket, amelyek a megítélése szerint meghaladják a képességeit.
- Nem lehetséges az összes lehetséges helyzetet felsorolni, amelyekkel a termék használata során szembesülhet. Mindig megfontoltan és előrelátóan cselekedjen.



## Személyi védőfelszerelés



**FIGYELMEZTETÉS:** A termék használata előtt olvassa el az alábbi figyelmeztetéseket.

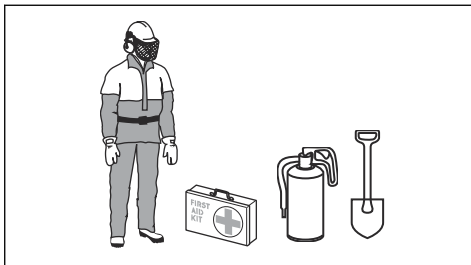

- A legtöbb láncfűrészrel kapcsolatos baleset úgy következik be, hogy a lánc hozzáér a kezelőhöz. A termék működtetése során jóváhagyott személyi védőfelszerelést kell használni. A személyi védőfelszerelés nem biztosít teljes védelmet a sérülésekkel szemben, de balesetek esetén csökkenti a sérülések mértékét. A megfelelő védőfelszerelést illetően forduljon az illetékes szakszervizhez.
- A ruházatának testhezállónak kell lennie, ugyanakkor nem akadályozhatja a mozgásban. Rendszeresen ellenőrizze a személyi védőfelszerelés állapotát.
- Használjon jóváhagyott védősisakot.
- Használjon jóváhagyott fülvédőt. Hosszú távon a tartós zajterhelés maradandó halláskárosodást okozhat.
- A repülő tárgyak által okozott sérülések kockázatának csökkentése érdekében mindig viseljen védőszemüveget vagy -maszkot. A termék képes tárgyakat, például faszilánkokat, kisebb fadarabokat stb. nagy erővel a levegőbe lökni. Ennek az eredménye súlyos sérülés, főleg szemsérülés lehet.
- Használjon fűrészbiztos védelemmel ellátott kesztyűt.

- Használjon fűrészbiztos védelemmel ellátott nadrágot.
- Használjon fűrészbiztos védelemmel ellátott, acéllemez lábujjvédős és csúszásgátlós talpú bakancsot.
- Mindig tartson magánál elsősegélykészletet.
- Szikraveszély. Tartson a közelben tűzoltó eszközöket és ásót az erdőtüzek elkerülése érdekében.

## Biztonsági eszközök a terméken



**FIGYELMEZTETÉS:** A termék használata előtt olvassa el az alábbi figyelmeztetéseket.

- Ne használjon olyan terméket, amelynek hibásak a biztonsági eszközei.
- Rendszeresen ellenőrizze a biztonsági eszközöket. Lásd az *A termék biztonsági eszközeinek karbantartása és ellenőrzése* 61. oldalán fejezetet.
- A biztonsági eszközök meghibásodása esetén vegye fel a kapcsolatot a Husqvarna szakszervizzel.

## Billentyűzet

Aktivált láncfék vagy túlterhelés veszélye esetén villog a figyelmeztető jelzés. A túlterhelési védelem ideiglenesen leállítja a terméket, amely nem használható addig, amíg a hőmérséklete vissza nem áll a megfelelő szintre. Ha a figyelmeztető jelzés folyamatosan világít, forduljon az illetékes szakszervizhez.

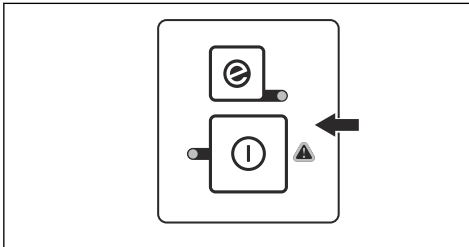

## Az automatikus leállítási funkció

A termék el van látva automatikus leállítási funkcióval, amely egy percen át tartó tétlenség esetén leállítja a terméket.

## Láncfék és első kézvédő

A terméken láncfék található, amelynek az a feladata, hogy visszarúgás esetén leállítsa a láncot. A láncfék

ugyan csökkenti a balesetek kockázatát, megakadályozni azonban csak Ön tudja őket.

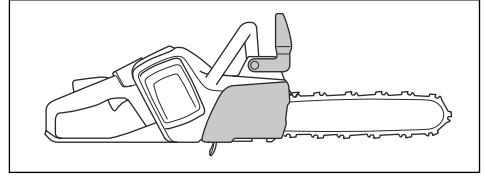

**FIGYELMEZTETÉS:** Kerülje el a visszarúgás kockázatával járó helyzeteket. A termék használata során körültekintően járjon el, és ügyeljen, hogy a vezetőlemez visszarúgási zónája semmilyen tárgyhoz ne érjen hozzá.

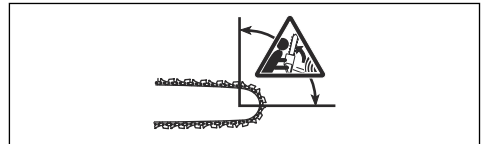

A láncfék (A) vagy manuálisan, bal kézzel, vagy a tehetetlenségi kioldómechanizmus útján lép működésbe. Nyomja előre felé az első kézvédőt (B) a láncfék manuális bekapcsolásához. Ez a mozdulat beindítja egy rugós szerkezetet, amely leállítja a csillagkereket.

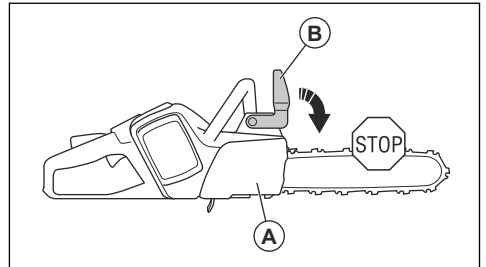

A láncfék aktiválódása a visszarúgás erejével és a termék helyzetével van összefüggésben. Ha erős visszarúgást tapasztal akkor, amikor a visszarúgási zóna a legmesszebb van Öntől, akkor a láncfék a tehetetlenségi kioldás hatására aktiválódik. Ha a visszarúgás kismértékű, vagy a visszarúgási zóna

közelebb van Önhöz, akkor a láncfék manuálisan, bal kézzel aktiválható.



A láncfék rögzítőfékként használható a termék beindításakor és rövid távolságokra való átvitelekor. Ez csökkenti annak kockázatát, hogy a fűrészlánc Önhöz vagy egy Önhöz közel álló személyhez érjen.

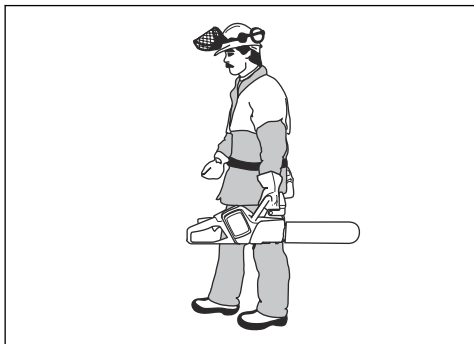

Mozdítsa hátrafelé az első kézvédőt a láncfék kikapcsolásához.

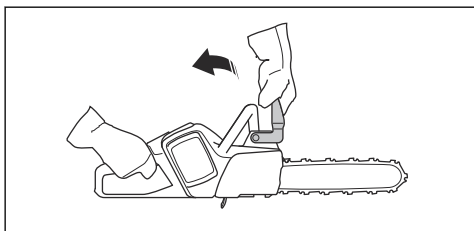

A visszarúgás nagyon hirtelen és intenzív lehet. A legtöbb visszarúgás azonban kisebb, és nem mindig aktiválja a láncfékét. Ha visszarúgás történik a termék

használatára során, fogja meg erősen a fogantyúnál fogva, és ne engedje el.

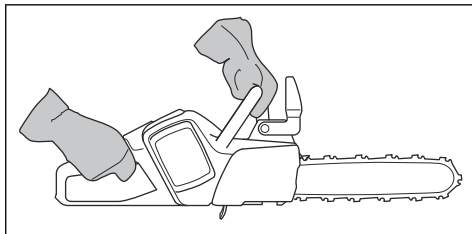

Emellett az első kézvédő is csökkenti a fűrészláncsal való érintkezés kockázatát, ha Ön elengedi az elülső fogantyút.

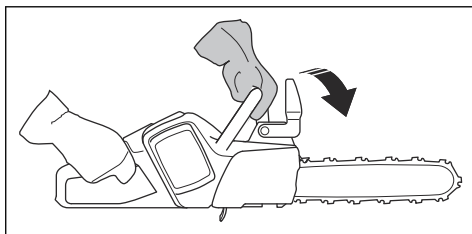

A döntővágási pozícióban a láncfék nem aktiválható manuálisan. A láncfék ebben a pozícióban csak a tehetetlenségi kioldómechanizmus útján lép működésbe.

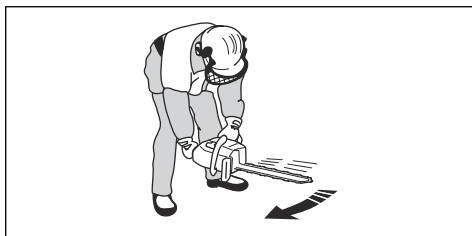

### Kapcsológomb retesze

A kapcsológomb retesze megakadályozza a gomb véletlen megnyomását. Ha a kezét a markolat köré helyezi, és megnyomja a kapcsológomb reteszt (A), az felengedi a kapcsológombot (B). Ha elengedi a fogantyút, a kapcsológomb és annak retesze visszaáll az eredeti állásába.

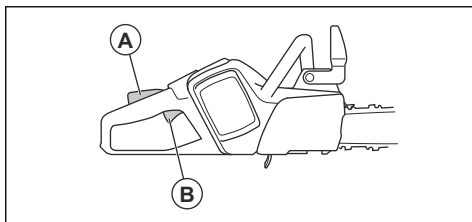

## Láncfogó

A láncfogó megfogja a fűrészláncot, ha elszakad vagy meglazul. Ha a lánc feszessége megfelelő, akkor csökken ennek a kockázata. Emellett akkor is csökken a kockázat, ha elvégzi a megfelelő karbantartást a vezetőlemezen és a fűrészláncon. Az utasításokat illetően lásd: *Összeszerelés* 49. oldalon és *Karbantartás* 60. oldalon.

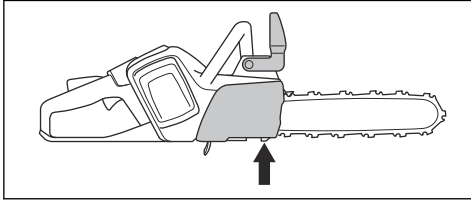

## Jobb oldali kézvédő

A jobb oldali kézvédő védelmet biztosít a kéz számára, ha a fűrészlánc elszakad vagy meglazul. Emellett megakadályozza, hogy a termék használata közben ágak vagy gallyak zavarják a működést.

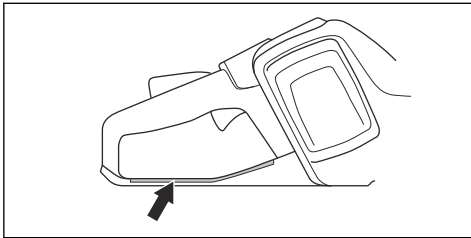

## Az akkumulátorral kapcsolatos biztonsági előírások



**FIGYELMEZTETÉS:** A termék használata előtt olvassa el az alábbi figyelmeztetéseket.

- Kizárólag a termékhez ajánlott BLI akkumulátorokat használja. A akkumulátorok szoftveresen kódolva vannak.
- A tölthető BLI akkumulátorokat kizárólag a megfelelő Husqvarna termékek tápellátására használja. Ne használja az akkumulátort más eszközök áramforrásként, mivel ez balesetveszélyes.
- Elektromos áramütés veszélye. Ne csatlakoztassa az akkumulátorsarukat kulcsokhoz, csavarokhoz vagy egyéb fémhez. Ez az akkumulátor rövidzárlatát okozhatja.
- Ne használjon nem újratölthető akkumulátorokat.
- Ne tegyen tárgyakat az akkumulátor szellőzőnyílásaiba.
- Tartsa távol az akkumulátort a közvetlen napsütéstől, hőtől és nyílt lángtól. Az akkumulátor súlyos égési, illetve vegyi égési sérüléseket okozhat.

- Tartsa az akkumulátort esős, nedves környezettől távol.
- Tartsa az akkumulátort mikrohullámoktól és magas nyomástól távol.
- Soha ne próbálkozzon az akkumulátor szétszerelésével vagy szétfőrésével.
- Ne engedje, hogy az akkumulátorsav a bőrére kerüljön. Az akkumulátorsav bőrsérülést, bőrmarást és égési sérülést okozhat. Ha akkumulátorsav került a szemébe, ne dörzsölje, hanem legalább 15 percen át alaposan mossa a szemét vízzel. Ha akkumulátorsav került a bőrére, mossa le az érintett bőrfelületet bő szappanos vízzel. Forduljon orvoshoz.
- Az akkumulátort -10 °C (14 °F) és 40 °C (104 °F) közötti hőmérsékleten használja.
- Soha ne tisztítsa vízzel az akkumulátort vagy az akkumulátortöltőt. Lásd: *Az akkumulátor és az akkumulátortartó rekesz ellenőrzése* 63. oldalon.
- Ne használjon meghibásodott vagy sérült akkumulátort.
- A tárolás során tartsa az akkumulátorokat távol a fém tárgyaktól, például szegektől, csavaroktól és ékszerektől.
- Az akkumulátor gyermekektől elzárva tartandó.

## Az akkumulátortöltő készülék biztonsága



**FIGYELMEZTETÉS:** A termék használata előtt olvassa el az alábbi figyelmeztetéseket.

- Áramütés vagy rövidzárlat veszélye, ha a biztonsági utasításokat nem tartják be.
- Használjon jóváhagyott földelt hálózati csatlakozót, amely nem sérült.
- Ne használjon mást a termékhez mellékelt akkumulátortöltőn kívül. Kizárólag Husqvarna QC töltőkészülékeket használjon a Husqvarna BLI csereakkumulátorok töltéséhez.
- Ne próbálkozzon az akkumulátortöltő szétszerelésével.
- Ne használjon meghibásodott vagy sérült akkumulátortöltőt.
- Ne emelje fel az akkumulátortöltőt a tápkábelnél fogva. Az akkumulátortöltőt fali aljzatból történő kihúzásához a dugaszt húzza. Ne a hálózati tápkábelt húzza.
- Minden kábelt és hosszabbítókábelt óvjon a víztől, az olajtól és az éles peremektől. Ügyeljen rá, hogy a kábel ne akadjon be ajtóba, korlátba vagy hasonló tárgyba.
- Ne használja az akkumulátortöltőt gyúlékony anyagok vagy olyan anyagok közelében, amelyek korróziót okozhatnak. Győződjön meg róla, hogy az akkumulátortöltőt nem fedi semmi. Amennyiben a töltő füstölni vagy égni kezdene, húzza ki a dugóját.

- Az akkumulátort csak jó szellőzésű helyiségben, napfénytől távol töltsé. Ne töltsé az akkumulátort kültéren. Ne töltsé az akkumulátort nedves körülmények között.
- Az akkumulátortöltőt csak 5 °C (41 °F) és 40 °C (104 °F) közötti hőmérséklet esetén használja. A töltőkészüléket jól szellőző, száraz és pormentes környezetben használja.
- Ne tegyen tárgyakat az akkumulátortöltő hűtőnyílásaiba.
- Ne érintsen az akkumulátortöltő csatlakozóihoz fémtárgyakat, mivel ezek rövidzárlatot okozhatnak a töltőkészülékben.
- Jóváhagyott, sértetlen fali aljzatot használjon.

## Biztonsági utasítások a karbantartáshoz



**FIGYELMEZTETÉS:** A terméken végzett karbantartási műveletek előtt olvassa el az alábbi figyelmeztetéseket.

- Karbantartás, egyéb ellenőrzések vagy a termék összeszerelése előtt távolítsa el az akkumulátort.
- A kezelő kizárólag a jelen használati utasításban szereplő karbantartási és szervizmunkákat végezheti el. A szélesebb körű karbantartási és szervizmunkákkal kapcsolatban forduljon a szakszervizhez.
- Soha ne tisztítsa vízzel az akkumulátort vagy az akkumulátortöltőt. Az erős tisztítószerek kárt tehetnek a műanyagban.
- A karbantartási műveletek elmulasztása csökkenti a termék élettartamát, illetve növeli a balesetveszélyt.
- A gépen végzett minden szerviz- és javítási munkát szakképzettséget igényel, különös tekintettel a biztonsági eszközökre. Amennyiben a karbantartást követően nem minden, a használati utasításban leírt ellenőrzési művelet jóváhagyott, forduljon a szakszervizhez. Garantáljuk a termékéhez megfelelő, professzionális javítást és szervizelést.
- Kizárólag eredeti pótalkatrészeket használjon.

## A vágószerkezetre vonatkozó biztonsági utasítások



**FIGYELMEZTETÉS:** A termék használata előtt olvassa el az alábbi figyelmeztetéseket.

- Kizárólag az általunk javasolt vezetőlemez/ fűrészlanc kombinációkat és élezőfelszerelést használja. Az utasításokat illetően tekintse át a következőt: *Műszaki adatok* 71. oldalon.
- A fűrészlanc használata és karbantartása során használjon védőkesztyűt. A nem mozgó fűrészlanc is sérüléseket okozhat.

- Biztosítsa a vágófogak megfelelő mértékű élezését. Kövesse az utasításokat, és csak a javasolt reszelősablont használja. A károsodott vagy nem megfelelően megélezett fűrészlanc megnöveli a balesetek kockázatát.

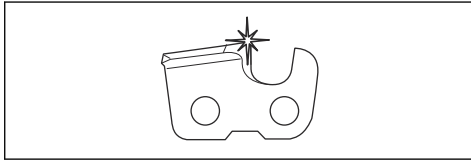

- A helyes vágásmélység-beállítást alkalmazza. Kövesse az utasításokat, és csak a javasolt vágásmélység-beállítást használja. A túl nagyra beállított vágásmélység-beállítás növeli a visszacsapódás kockázatát.

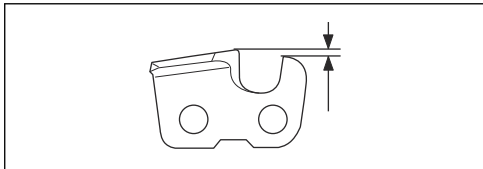

- Ellenőrizze, hogy a fűrészlanc feszessége megfelelő-e. Ha a fűrészlanc nem fekszik rá szorosan a vezetőlemezre, akkor a fűrészlanc leugorhat a helyéről. A nem megfelelő fűrészlancfeszesség a vezetőlemez, a fűrészlanc és a csillagkerék fokozott kopását okozza. Lásd az *A fűrészlanc feszességének beállítása* 66. oldalon fejezetet.

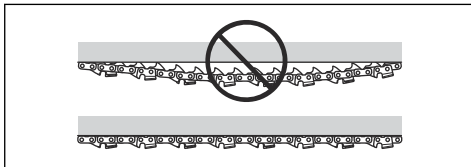

- Rendszeresen végezzen karbantartást a vágószerkezeten, és tartsa megfelelően kent állapotban. Ha a fűrészlanc nincs megfelelően megkenve, akkor megnő a vezetőlemez, a fűrészlanc és a csillagkerék kopásának kockázata.

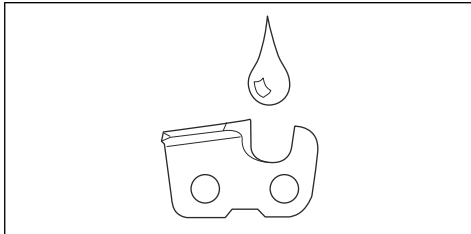



# Összeszerelés

## A vezetőlemez és a fűrészlánc összeszerelése (330i)



**FIGYELMEZTETÉS:** Mindig távolítsa el az akkumulátort, mielőtt szerelést vagy karbantartást végez a terméken.

1. Engedje ki a láncfékét.

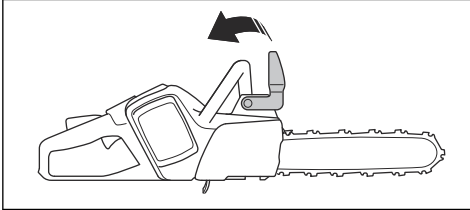

2. Lazítsa meg a gombot, és távolítsa el a csillagkerék fedelét (láncfék) és a szállítási védőgyűrűt (A).

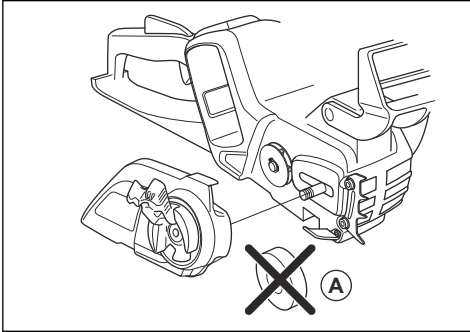

3. Helyezze a vezetőlemez a vezetőlemez rögzítő csavarok fölé. Helyezze a vezetőlemez a leghátsó pozícióba. Emelje a fűrészláncot a csillagkerék fölé és helyezze a vezetőlemez vajatába. Kezdje a vezetőlemez felső élén.
4. A vágószemek fogai a vezetőlemez felső felén mutassanak előre.

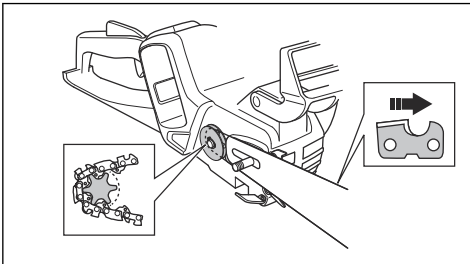

5. A vágószemek fogai a vezetőlemez felső felén mutassanak előre.

6. Szerelje fel a csillagkerék burkolatát, és helyezze a láncfeszesség-állító tűskét a vezetőlemezen lévő lyukba.
7. Ellenőrizze, hogy a fűrészlánc meghajtószemei megfelelően illeszkednek-e a csillagkerékre.
8. Ügyeljen, hogy a fűrészlánc megfelelően rögzüljön a vezetőlemez vajatában.
9. Szorítsa meg a fűrészláncot. Az utasításokat illetően lásd: *A fűrészlánc feszességének beállítása* 66. oldalon.

## A vezetőlemez és a fűrészlánc összeszerelése (535i XP)



**FIGYELMEZTETÉS:** Mindig távolítsa el az akkumulátort, mielőtt szerelést vagy karbantartást végez a terméken.

1. Engedje ki a láncfékét.

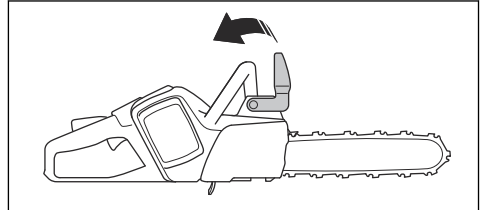

2. Lazítsa meg a vezetőlemez anyacsavarját, és távolítsa el a csillagkerék fedelét és a szállítási védőgyűrűt (A).

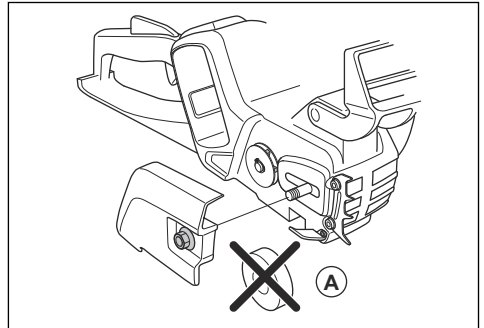

3. Helyezze a vezetőlemez a vezetőlemez rögzítő csavarok fölé. Helyezze a vezetőlemez a leghátsó pozícióba. Emelje a fűrészláncot a csillagkerék fölé és helyezze a vezetőlemez vajatába. Kezdje a vezetőlemez felső élén.

- A vágószemek fogai a vezetőlemez felső felén mutassanak előre.

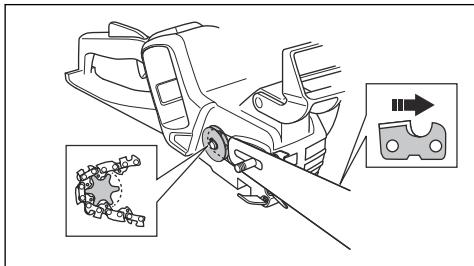

- A vágószemek fogai a vezetőlemez felső felén mutassanak előre.

- Szerelje fel a csillagkerék burkolatát, és helyezze a láncfeszesség-állító tuskét a vezetőlemezen lévő lyukba.
- Ellenőrizze, hogy a fűrészlánc meghajtószemei megfelelően illeszkednek-e a csillagkerékre.
- Ügyeljen, hogy a fűrészlánc megfelelően rögzüljön a vezetőlemez vajatában.
- Szorítsa meg kézzel a vezetőlemez anyacsavarját.
- Szorítsa meg a fűrészláncot. Az utasításokat illetően lásd: *A fűrészlánc feszességének beállítása* 66. oldalon.

## Üzemeltetés

### Bevezető



**FIGYELMEZTETÉS:** A termék használata előtt figyelmesen olvassa el a biztonságról szóló fejezetet.

### A funkciók ellenőrzése a termék használata előtt

- Ellenőrizze a láncfékét, hogy rendesen működik-e, és hogy nem sérült-e meg.
- Győződjön meg arról, hogy a jobb hátsó védőburkolat nem sérült.
- Ellenőrizze a kapcsológomb reteszét, hogy rendesen működik-e, és hogy nem sérült-e meg.
- Ellenőrizze a billentyűzetet, hogy megfelelően működik-e.
- Győződjön meg arról, hogy a fogantyúkon nincs olaj.
- Győződjön meg arról, hogy minden elem helyesen lett csatlakoztatva, és nem sérült vagy hiányzik.
- Ellenőrizze a láncfogót, hogy helyesen lett-e csatlakoztatva.
- Ellenőrizze a lánc feszességét.
- Töltse fel az akkumulátort, és ügyeljen arra, hogy megfelelően csatlakozzon a termékhez.

- Ellenőrizze, hogy a fűrészlánc leáll-e a bekapcsológomb felengedésekor.

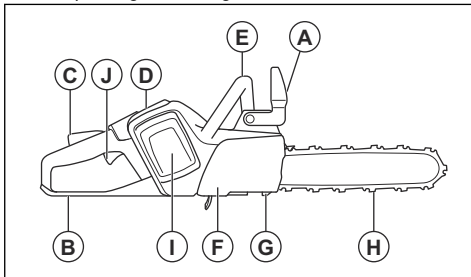

### A megfelelő láncolaj használata



**FIGYELMEZTETÉS:** Ne használjon fáradt olajat, mert az az Ön és a környezet sérülését/károsodását okozhatja. A fáradt olaj nem csupán az olajszivattyút, hanem a vezetőlemezben és a láncban is képes károsodást okozni.



**FIGYELMEZTETÉS:** A fűrészlánc elszakadhat, ha a vágószerszereg kenése nem megfelelő. A kezelő súlyos sérülésének és halálának kockázata.



**FIGYELMEZTETÉS:** A megfelelő láncolaj használata szükséges a funkció helyes működéséhez. A láncolaj kiválasztásakor kérje ki az illetékes szakszerviz tanácsát.

- Használjon Husqvarna láncolajat a maximális fűrészlánc-élettartam, valamint a környezetre kifejtett negatív hatások megelőzése érdekében. Amennyiben Husqvarnaláncolaj nem hozzáférhető, hagyományos láncolaj használatát javasoljuk.

- Olyan láncolajat használjon, amely megfelelőképpen tapad a fűrészláncához.
- Megfelelő viszkozitású láncolajat használjon, amely megfelel a levegő hőmérsékletének.



**VIGYÁZAT:** A 0 °C/32 °F alatti hőmérsékleti értékek esetén bizonyos láncolajok túl sűrűvé válnak, ami az olajszivattyú összetevőinek károsodását okozhatja.

- Az ajánlott vágóeszközöket használja. Lásd az *Tartozékok72. oldalon* fejezetet.
- Vegye le a lánckenő olaj tartályának sapkáját.
- Töltse fel a láncolaj tartályát láncolajjal.
- Körültekintően helyezze fel a sapkát.

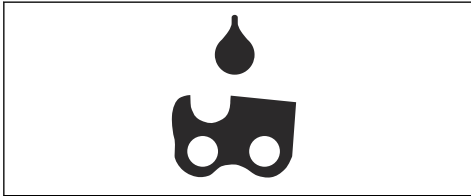

**Megjegyzés:** Ha meg szeretné tudni, hogy a lánckenő olaj tartálya hol van a termékben, lásd: *A termék áttekintése38. oldalon*.

## Az akkumulátortöltő csatlakoztatása

1. Az akkumulátortöltőt a típusablán szereplő feszültségű és frekvenciájú áramforráshoz csatlakoztassa.
2. Csatlakoztassa a dugót egy földelt hálózati aljzatba. Egyszer zölden felvillan a töltő LED-je.

**Megjegyzés:** 50 °C/122 °F feletti hőmérsékleten nem kerül sor az akkumulátor töltésére. 50 °C/122 °F feletti hőmérséklet esetén az akkumulátortöltőt a töltés előtt lehűti az akkumulátort.

## Az akkumulátor csatlakoztatása a töltőkészülékhez

**Megjegyzés:** Az első használat előtt töltsen fel az akkumulátort. Az új akkumulátorok csak 30%-ra vannak feltöltve.

1. Ellenőrizze, hogy az akkumulátor teljesen száraz-e.

2. Helyezze az akkumulátort a töltőbe.

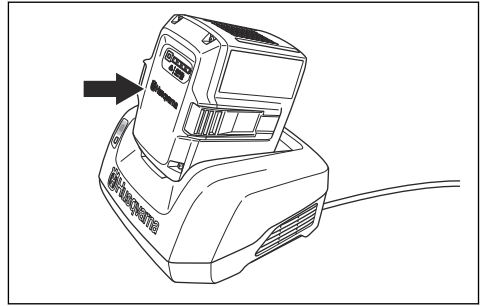

3. Ellenőrizze, hogy az akkumulátortöltőn lévő zöld töltésjelző lámpa világít-e. Ez azt jelenti, hogy az akkumulátor megfelelően érintkezik a töltőkészülékkel.

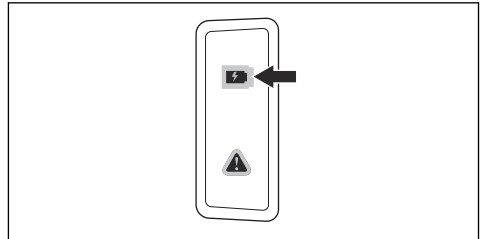

4. Ha az akkumulátoron az összes LED világít, az akkumulátor teljesen fel van töltve.

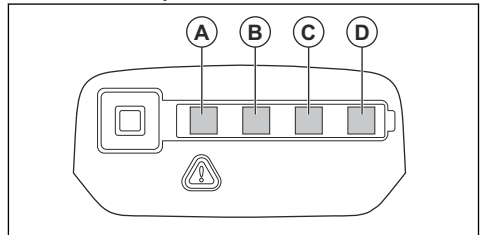

5. Az akkumulátortöltő fali aljzatból történő kihúzásához a dugaszt húzza. Ne a kábelt húzza.
6. Vegye ki az akkumulátort a töltőből.

**Megjegyzés:** További információkért tekintse át az akkumulátor és az akkumulátortöltő használati utasítását.

## Visszarúgási információk



**FIGYELMEZTETÉS:** A gép a kezelő és mások súlyos sérülését és halálát okozhatja. A kockázat csökkentése érdekében ismerni kell a visszarúgás okait, valamint a megelőzésük módját.

Visszarúgás csak akkor történik, amikor a vezetőlemez visszarúgási zónája hozzáér egy tárgyhöz. A

visszarúgás váratlanul és nagy erővel történhet, ami a kezelő felé dobja a terméket.

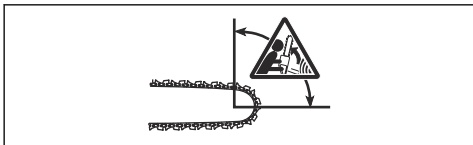

A visszarúgás mindig a vezetőlemez síkjában történik. A termék általában a kezelő felé mozdul el, de más irányba is mozoghat. Az határozza meg, hogy merrefelé történik elmozdulás, hogy a visszarúgás pillanatában hogyan használták a terméket.



Visszarúgás csak akkor történik, ha a vezetőlemez visszarúgási zónája hozzáér egy tárgyhoz. Ügyeljen, hogy a visszarúgási zóna ne érjen hozzá semmihez.

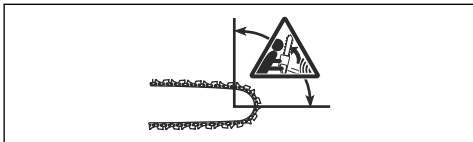

Ha kisebb a vezetőlemez csúcsának sugara, az csökkenti a visszarúgás erejét.

A visszarúgás hatásainak csökkentése érdekében kis visszarúgású fűrészláncot használjon. Ügyeljen, hogy a visszarúgási zóna ne érjen hozzá semmihez.



**FIGYELMEZTETÉS:** Egyetlen fűrészlánc sem előzi meg teljes mértékben a visszarúgást. Minden esetben kövesse az utasításokat.

## Gyakori kérdések a visszarúgással kapcsolatban

- **A kezem mindig működésbe aktiválni fogja a láncfeket visszarúgás esetén?**

Nem. Szükség van némi erőre ahhoz, hogy az elülső kézvédőt előrenyomja. Ha nem alkalmazza a

szükséges mértékű erőt, akkor előfordulhat, hogy a láncfék nem fog aktiválódni. Emellett két kézzel stabilan kell tartania a termék markolatait a munkavégzés közben. Ha visszarúgás történik, akkor előfordulhat, hogy a láncfék nem állítja le a fűrészláncot, mielőtt az hozzáérne Önhöz. Emellett van néhány olyan pozíció, amelyben a keze nem tud hozzáérni az elülső kézvédőhöz a láncfék aktiválásához. Erre jelent példát a döntővágási pozíció.

- **A tehetetlenségi kioldómechanizmus mindig aktiválni fogja a láncfeket visszarúgás közben?**

Nem. Először is, a láncféknek megfelelően kell működni. A láncfék ellenőrzésével kapcsolatos utasításokat illetően tekintse át a következőt: *A termék biztonsági eszközeinek karbantartása és ellenőrzése*<sup>61.</sup> oldalon. Javasoljuk, hogy minden alkalommal végezze el a termék használata előtt. Emellett a visszarúgás erejének elég intenzívnek kell lenni ahhoz, hogy aktiválja a láncfeket. Ha a láncfék túl érzékeny, akkor nehéz műveletek közben aktiválódhat.

- **A láncfék mindig megvédi majd engem a sérülésektől visszarúgás esetén?**

Nem. A láncféknek megfelelően kell működni ahhoz, hogy védelmet biztosítson. Emellett a láncféknek is aktiválódnia kell a visszarúgás közben, hogy megállítsa a fűrészláncot. Ha Ön a vezetőlemez közelében van, akkor előfordulhat, hogy a láncféknek nem lesz elég ideje a fűrészlánc leállítására, mielőtt az Önhöz ér.



**FIGYELMEZTETÉS:** Kizárólag Ön és a megfelelő munkavégzési technika képes a visszarúgások megelőzésére.

## A termék elindítása

1. Ellenőrizze a kapcsológombot és a kapcsológomb reteszét. Lásd: *A kapcsológomb reteszének ellenőrzése*<sup>62.</sup> oldalon.
2. Nyomja előre felé az első kézvédőt a láncfék bekapcsolásához.

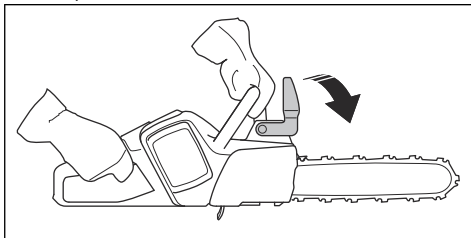

3. Helyezze az akkumulátort az akkumulátortartóba.

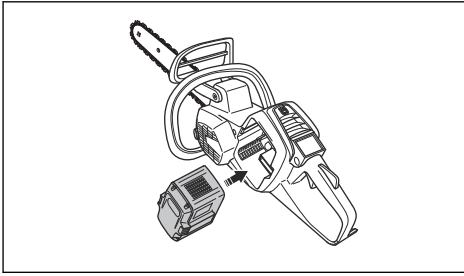

4. Nyomja meg az akkumulátor alsó részét, amíg kattánó hangot nem hall.



**VIGYÁZAT:** Ha az akkumulátor nem megy bele könnyen az akkumulátortartóba, akkor nem megfelelően van behelyezve.

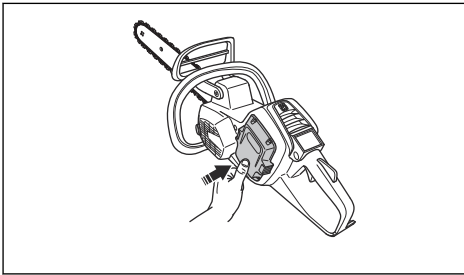

5. Nyomja le és tartsa lenyomva az indító-/leállítógombot, amíg világítani nem kezd a zöld LED.

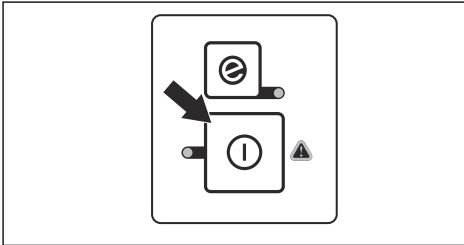

## A SavE funkció használata

A SavE funkció csökkenti a láncebességet, és növeli az akkumulátor kapacitását.

**Megjegyzés:** A SavE funkció nem csökkenti a termék teljesítményét.

1. Nyomja meg a SavE gombot. A zöld LED felgyullad.

2. A funkció leállításához nyomja meg ismét a SavE gombot. A zöld LED kialszik.



## A termék leállítása

1. Nyomja le és tartsa lenyomva a billentyűzeten lévő leállítógombot, amíg a zöld LED ki nem kapcsolódik.

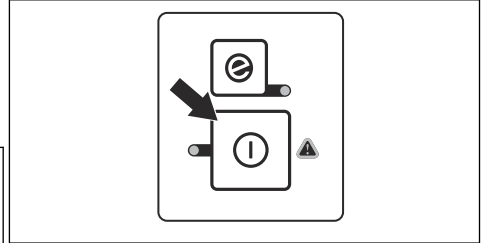

2. Húzza kifelé az akkumulátort, és nyomja meg az akkumulátorkioldógombokat az akkumulátor tartóból történő eltávolításához.

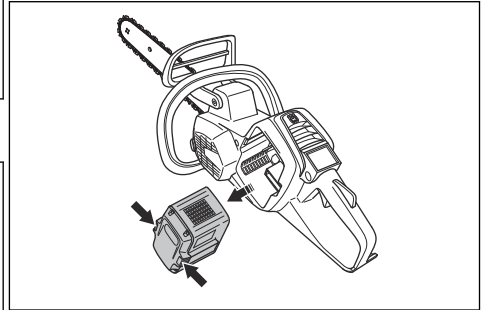

**FIGYELMEZTETÉS:** Ha nem használja a terméket, vagy nem lát rá teljesen, távolítsa el az akkumulátort. Ennek célja a véletlen beindítás megelőzése.

## Húzó irányú vágás és toló irányú vágás

A terméket 2 különböző pozícióban használhatja fa vágására.

- A húzó irányú vágás az, amikor a vezetőelem az első részével végez vágást. A fűrészlánc áthalad a fán a

vágás során. Ebben a pozícióban jobban irányítható a termék és a visszarúgási zóna pozíciója.

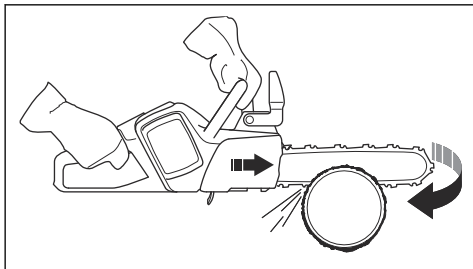

- A toló irányú vágás az, amikor a vezetőlemez felső részével végez vágást. Ekkor a fűrészlánc a kezelő irányába tolja el a terméket.

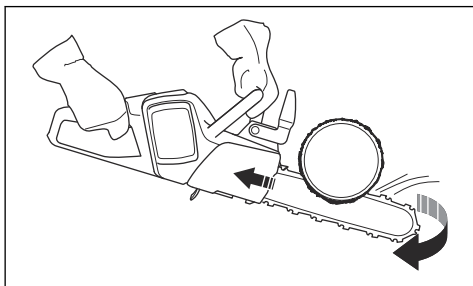

**FIGYELMEZTETÉS:** Ha a láncfűrész elakad a törzsben, a termék Ön felé nyomódhat. Tartsa szorosan a terméket, és ügyeljen arra, hogy a vezetőlemez visszarúgási zónája ne érjen hozzá a fához, ezáltal visszarúgást okozva.

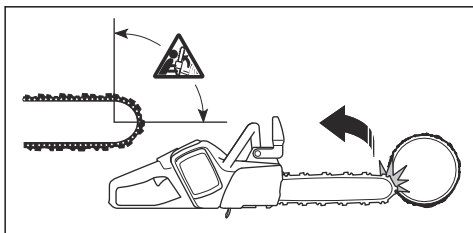

## Vágási technika alkalmazása



**FIGYELMEZTETÉS:** Vágás közben teljes fordulatszámot alkalmazzon, majd az egyes vágások után hagyja alacsony fordulatszámon járni a motort.



**VIGYÁZAT:** Ügyeljen arra, hogy terhelés nélkül a motor ne járjon túl hosszú ideig. Ez kárt tehet a motorban.

1. Helyezze a törzset fűrészállványra vagy bakra.

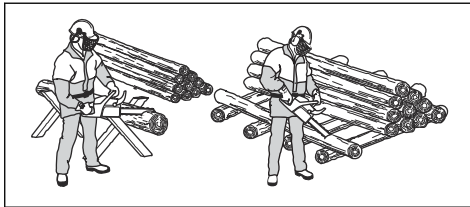

**FIGYELMEZTETÉS:** Ne vágjon rakásban lévő törzseket. Ez növeli a visszarúgás kockázatát, és súlyos sérüléshez vagy halálhoz vezethet.

2. Távolítsa el a levágott darabokat a munkaterületről.



**FIGYELMEZTETÉS:** A munkaterületen maradó levágott darabok növelik a visszarúgás veszélyét, és fennáll a veszélye annak is, hogy Ön elveszíti az egyensúlyát.

## A rönktámasz használata

1. Nyomja a rönktámaszt a fatörzsbe.
2. Adjon teljes gázt, és fordítsa el a terméket. Tartsa a rönktámaszt a fatörzssel szemben. Ezzel az eljárással könnyebben kifejthető a fatörzs elvágásához szükséges erő.

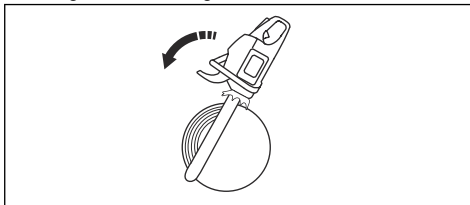

## Törzs vágása a talajon

1. A törzs vágását húzó irányú vágással végezze el. Dolgozzon maximális fordulatszámon, de legyen felkészülve a hirtelen balesetekre.

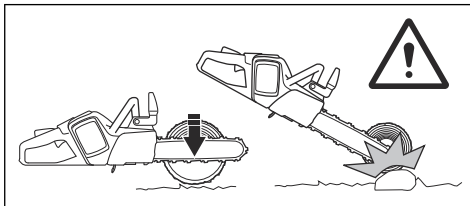

**FIGYELMEZTETÉS:** Gondoskodjon róla, hogy a vágás befejezésekor a fűrészlánc ne érhesse a talajhoz.

- Vágja be a törzset kb. a  $\frac{1}{3}$ -áig, majd álljon meg. Fordítsa el a törzset, és végezzen vágást a másik oldaláról.

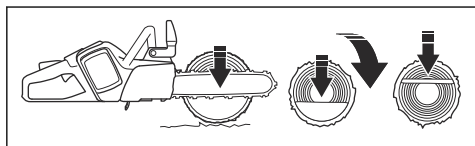

### Törzs vágása az egyik végén történő alátámasztással



**FIGYELMEZTETÉS:** Ügyeljen arra, hogy a törzs ne törjön el vágás közben. Tartsa be az alábbi utasításokat.

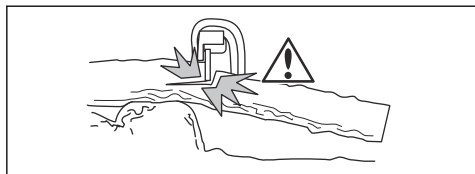

- Ejtsen bevágást toló irányú vágással kb. a törzs  $\frac{1}{3}$ -áig.
- Vágja át a törzset húzó irányú vágással, amíg a két bevágás egybe nem ér.

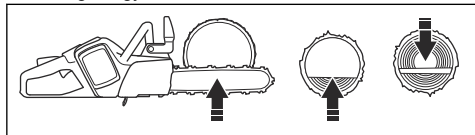

### Törzs vágása mindkét végén történő alátámasztással



**FIGYELMEZTETÉS:** Ügyeljen arra, hogy vágás közben a fűrészlánc ne akadhatson el a törzsben. Tartsa be az alábbi utasításokat.

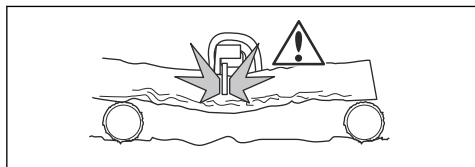

- Ejtsen bevágást húzó irányú vágással kb. a törzs  $\frac{1}{3}$ -áig.

- Vágja át a törzs fennmaradó részét toló irányú vágással a vágás befejezéséhez.

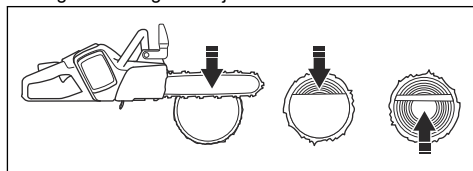

**FIGYELMEZTETÉS:** Ha a fűrészlánc elakad a törzsben, állítsa le a motort. Emelőrúd segítségével nyissa szét a vágást, és távolítsa el a terméket. Ne próbálja kézzel kihúzni a terméket. Ez sérülésekhez vezethet, amikor a termék hirtelen kiszabadul.

### Gallyazási technika alkalmazása

**Megjegyzés:** Vastagabb ágakhoz alkalmazza a vágási technikát. Lásd az *Vágási technika alkalmazása*54. oldalon fejezetet.



**FIGYELMEZTETÉS:** A gallyazási technika alkalmazása esetén igen nagy a balesetek kockázata. A visszarúgás megelőzésével kapcsolatos utasításokat illetően tekintse át a következőt: *Visszarúgási információk*51. oldalon.



**FIGYELMEZTETÉS:** Egyenként vágja le az ágakat. A kisebb gallyak eltávolításakor körültekintően járjon el, és ne vágjon le egyszerre elágazó ágakat vagy sok kisebb gallyat. A kisebb gallyak beleakadhatnak a fűrészláncba, és akadályozhatják a termék biztonságos működtetését.

**Megjegyzés:** Szükség esetén darabonként vágja le a gallyakat. A törzs közelében lévő ág (C) levágása előtt a kisebb ágakat (A) és (B) vágja le.

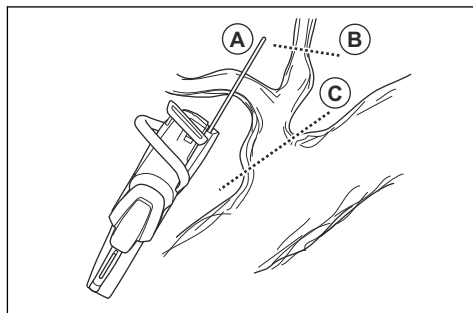

- Távolítsa el a törzs jobb oldalán lévő gallyakat.

- a) Tartsa a vezetőlemezt a törzs jobb oldalán, a géptestet pedig tartsa szorosan a törzs mellett.
- b) Válassza ki az alkalmas vágási technikát a törzs feszítettségének megfelelően.

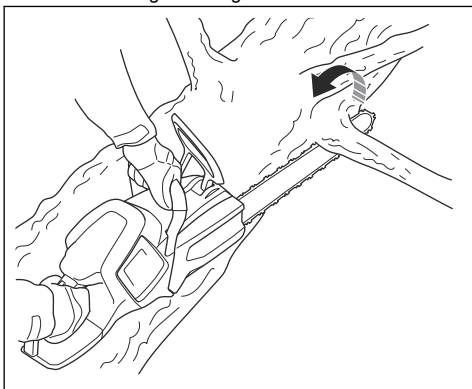

**FIGYELMEZTETÉS:** Ha nem biztos abban, hogy teljes mértékben tisztában van az ágvágási művelettel, a folytatás előtt kérje ki egy professzionális láncfűrészkezelő tanácsát.

## 2. Távolítsa el a törzs tetejénél lévő gallyakat.

- a) Tartsa a terméket a törzsön, és engedje, hogy a vezetőlemez végighaladjon a törzs mentén.
- b) Toló irányú vágást alkalmazzon.

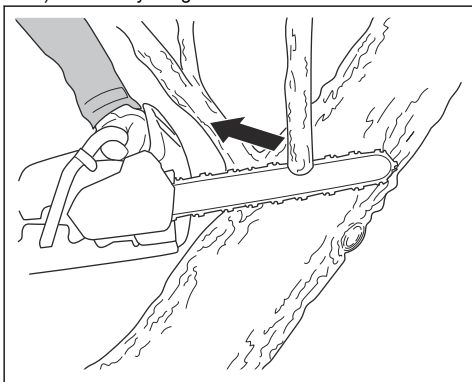

## 3. Távolítsa el a törzs bal oldalán lévő gallyakat.

- a) Válassza ki az alkalmas vágási technikát a törzs feszítettségének megfelelően.

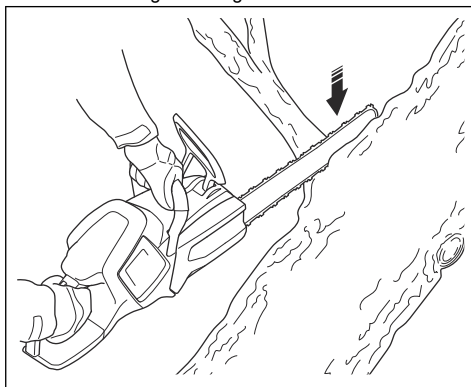

**FIGYELMEZTETÉS:** Ha nem biztos abban, hogy teljes mértékben tisztában van az ágvágási művelettel, a folytatás előtt kérje ki egy professzionális láncfűrészkezelő tanácsát.

A feszített állapotban lévő ágak vágásával kapcsolatos utasításokat illetően tekintse át a következőt: *Feszített állapotban lévő fák és ágak vágása* 59. oldalán.

## A fadöntési technika alkalmazása



**FIGYELMEZTETÉS:** Fa kidöntéséhez bizonyos tapasztalattal kell rendelkeznie. Amennyiben lehetséges, vegyen részt egy láncfűrészkezeléssel kapcsolatos képzésen. További fontos tudnivalókért forduljon egy tapasztalt kezelőhöz.

## Biztonságos távolság tartása

1. Ügyeljen arra, hogy a közelében lévő személyek legalább 2 1/2 fa hosszúságának megfelelő biztonságos távolságot tartsanak.

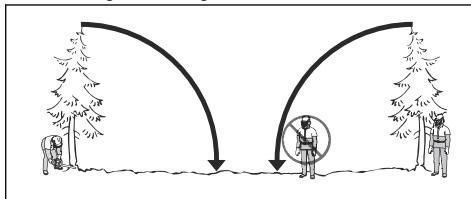



2. Gondoskodjon arról, hogy a veszélyzónában senki ne tartózkodjon sem a fadóntás előtt, sem aközben.

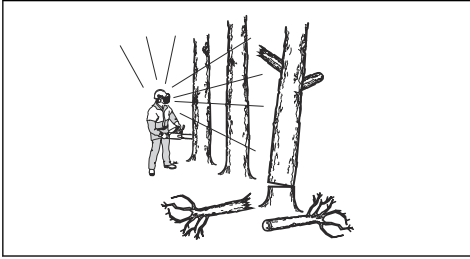

### A fadólés irányának kiszámítása

1. Vizsgálja meg, hogy mely irányban szükséges kidőlnie a fának. Az a cél, hogy olyan pozícióban dőljön ki, amelyben könnyű elvégezni a törzs gallyazását és vágását. Emellett az is fontos, hogy stabilan álljon a lábain, és biztonságosan tudjon mozogni.



**FIGYELMEZTETÉS:** Amennyiben a fa természetes irányba való kidöntése veszélyt jelent vagy nem lehetséges, a fát egy másik irányba döntse ki.

2. Vizsgálja meg a fa természetes dőlésirányát. Például a fa dőlése és görbülete, a szélirány, az ágak elhelyezkedése és a hó is befolyással van erre.
3. Vizsgálja meg, hogy vannak-e a közelben akadályok, pl. másik fák, elektromos vezetékek, utak és/vagy épületek.
4. Vizsgálja meg, hogy láthatóak-e károsodás vagy rothadás jelei a fa tövéén.



**FIGYELMEZTETÉS:** Ha a fa tövéénél rothadás van jelen, akkor fennáll a kockázata, hogy a fa már a vágás befejezése előtt kidől.

5. Győződjön meg arról, hogy a fának nincsenek károsodott vagy elhalt ágai, amelyek a dőlés közben letörhetnek, és megüthetik Önt.
6. Ne engedje, hogy a fa egy másik, még álló fára dőljön. Egy fennakadó fát elmozdítani nagyon veszélyes, és igen nagy a balesetek kockázata. Lásd az *Fennakadt fa kiszabadítása* 59. oldalon fejezetet.

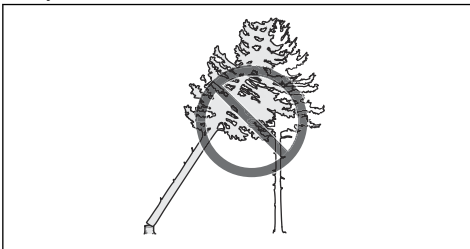

**FIGYELMEZTETÉS:** A kritikus döntővágási műveletek során azonnal vegye le a hallásvédelmi eszközt, amikor befejezi a fűrészeléset. Nagyon fontos, hogy képes legyen a hangok és figyelmeztető jelek meghallására.

### A törzs letisztítása és a visszavonulási útvonal előkészítése

Vágja le a vállmagasságban és az alatt található ágakat.

1. Alkalmazzon húzó irányú vágást a törzs tetejétől az alja felé. Ügyeljen arra, hogy a fa Ön és a termék között helyezkedjen el.

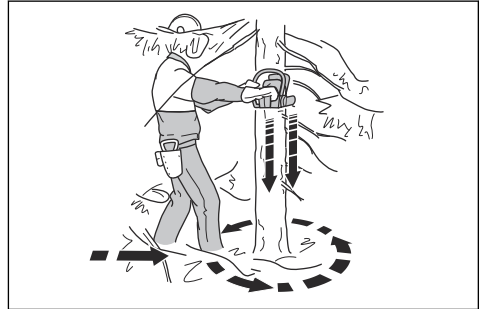

2. Távolítson el minden aljnövényzetet a fa körüli területről. Távolítson el minden levágott anyagot a munkaterületről.
3. Ellenőrizze a területet, hogy nincsenek-e rajta akadályok, pl. sziklák, ágak és gödrök. Akadálymentes visszavonulási útvonalra van szükség, amikor a fa dőlni kezd. A visszavonulási útvonalnak kb. 135 fokos szögben kell elhelyezkednie a döntési irányhoz viszonyítva.

1. A kockázati zóna  
2. A visszavonulási útvonal  
3. A dőlés iránya

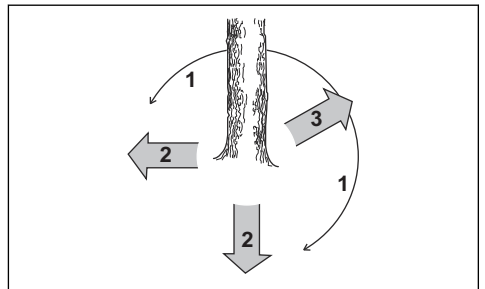

### Fák kivágása

A Husqvarna azt javasolja, hogy a fa kivágásakor alakítsa ki a döntőhajakokat, majd alkalmazza a biztonsági sarok módszert. A biztonsági sarok módszer

lehetővé teszi a megfelelő törési léccialakítását és a dőlés irányának meghatározását.



**FIGYELMEZTETÉS:** Ne vágjon ki olyan fát, amelynek átmérője a vezetőlemez hosszának több mint kétszerese. Ehhez a művelethez speciális képzés elvégzése szükséges.

### A törési lécc

A fakivágás legfontosabb művelete a megfelelő törési léccialakítása. A megfelelő törési léccialakításával meghatározhatja a dőlés irányát, és biztosíthatja a fakivágási művelet biztonságosságát.

A törési léccvastagságának a fa átmérőjének legalább 10%-át kell kitennie.



**FIGYELMEZTETÉS:** Ha a törési lécc nem megfelelő vagy túl vékony, Önnek nem lesz kihatása a dőlés irányára.

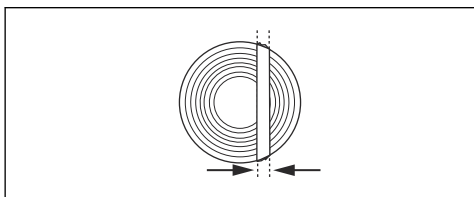

### A döntőhajkok kialakítása

1. Végezze el a döntőhajkok vágását. A döntőhajkokat a fa átmérőjének 1/4-éig kell bevágni. A felső vágás és az alsó vágás között 45°-os szögnek kell lennie.

- Először a felső vágást ejtse meg. Igazítsa hozzá a termék döntővágási jelzését (A) a fa döntési irányához (B). Maradjon a termék mögött, és a fát tartsa önmagától jobbra. Húzó irányú vágást végezzen.
- Ejtse meg az alsó vágást. Ügyeljen arra, hogy az alsó vágás végpontja ugyanannál a pontnál legyen, mint a felső vágás vége.

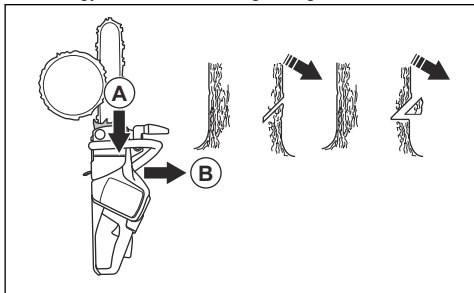

- Ügyeljen arra, hogy a hajkvonal tökéletesen vízszintes legyen, és megfelelő szögben (90°) legyen a döntésirányhoz képest. A hajkvonal áthalad azon a ponton, ahol a két hajkvonal érintkezik.

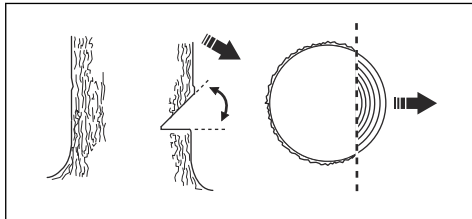

### A biztonsági sarok módszer alkalmazása

A döntővágást valamivel a döntőhajk fölött kell bevágni.

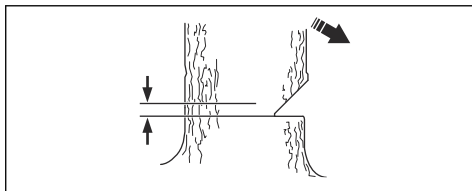

**FIGYELMEZTETÉS:** Legyen óvatos a vezetőlemez csúcsával való vágás során. A törzsen végzett szűrővágás során a vágást a vezetőlemez csúcsának alsó részével kezdje.

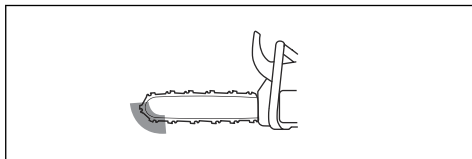

- Ha az alkalmazható vágáshossz nagyobb, mint a fa átmérője, kövesse az alábbi lépéseket (a-d).

  - Ejtsen egyenes irányú szűrővágást a fatörzsben a törési lécc szélességének kialakításához.

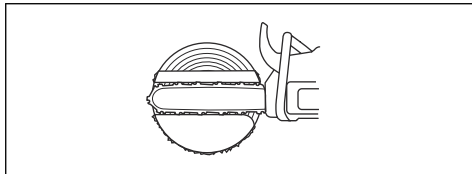

- Végezzen húzó irányú vágást, míg csak a törzs 1/3-a marad hátra.
- Húzza hátra a vezetőlemezt 5-10 cm-rel.

- d) Vágja át a törzs fennmaradó részét az 5-10 cm széles biztonsági sarok kialakításához.

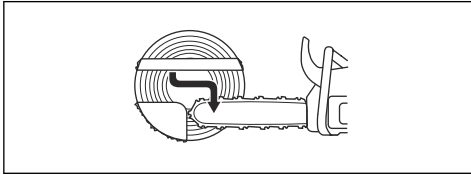

2. Ha az alkalmazható vágáshossz kisebb, mint a fa átmérője, kövesse az alábbi lépéseket (a-d).
- Ejtsen egyenes irányú szúróvágást a fatörzsben. A szúróvágásnak meg kell haladnia a fa átmérőjének 3/5-ét.
  - Vágja át a törzs fennmaradó részét húzó irányú vágással.

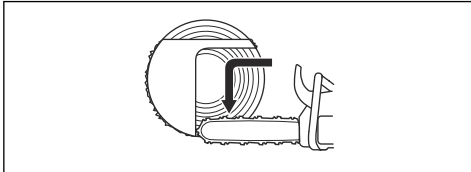

- Ejtsen egyenes vágást a törzsön a fa másik oldaláról a törési lécz kialakításához.
- A biztonsági sarok kialakításához végezzen ló irányú vágást, míg csak a törzs 1/3-a marad hátra.

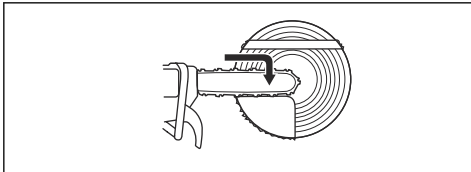

3. Helyezzen hátulról egy döntőéket a vágásba.

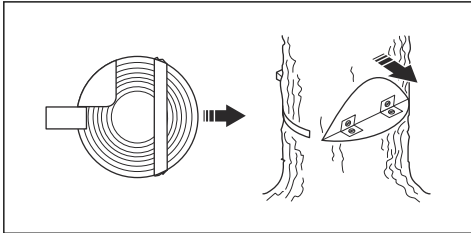

4. Vágja le a sarkot a fa kidöntéséhez.

**Megjegyzés:** Ha ez nem történik meg, ütögesse a döntőéket, amíg a fa ki nem dől.

5. Amikor a fa dőlni kezd, menjen távolabb a fától a visszavonulási útvonalon. Legalább 5 m-re távolodjon el a fától.

## Fennakadt fa kiszabadítása



**FIGYELMEZTETÉS:** A fennakadt fákat nagyon veszélyes elmozdítani, és nagy a baleset kockázata. Maradjon a veszélyzónán kívül, és ne próbáljon meg fennakadt fát kivágni.

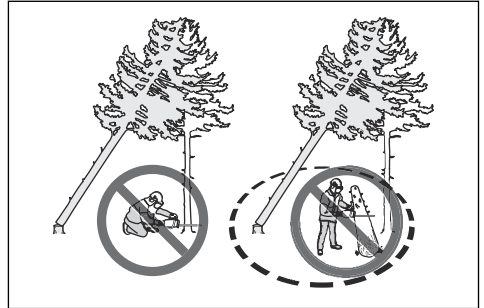

A legbiztonságosabb eljárás az, ha a következő csőrőlk egyikét alkalmazza:

- Traktorra szerelt

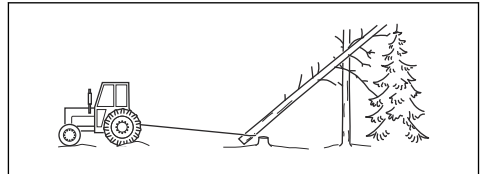

- Hordozható

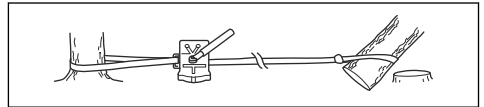

## Feszített állapotban lévő fák és ágak vágása

- Állapítsa meg, hogy a fa vagy ág mely része van feszített állapotban.
- Állapítsa meg, hogy mely ponton maximális a feszültség.

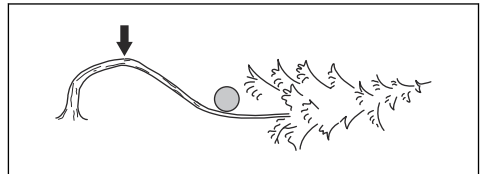

- Állapítsa meg, hogy mi lenne a feszültség megszüntetésének legbiztonságosabb módja.

**Megjegyzés:** Bizonyos helyzetekben az az egyetlen biztonságos eljárás, ha csőrőlköt használ, nem pedig a terméket.

4. Olyan pozíciót válasszon, amelyben nem ütheti meg Önt a fa vagy egy ág a feszültség megszűnésekor.

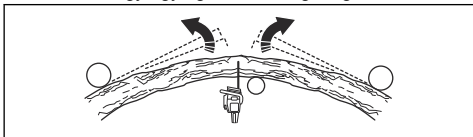

5. Ejtsen egy vagy több megfelelő mélységű vágást a feszültség csökkentése érdekében. A törési ponton vagy ahhoz közel ejtsen vágásokat. Ügyeljen arra, hogy a fa vagy ág a törési ponton törjön el.

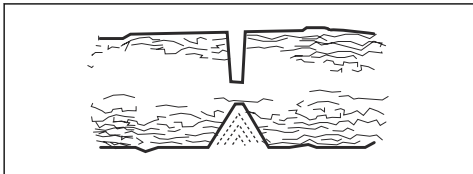

**FIGYELMEZTETÉS:** Ne fűrészeljen át teljesen egy feszített állapotban levő fát vagy ágat.



**FIGYELMEZTETÉS:** Nagyon körültekintően járjon el, ha feszülő fát

vág. Fennáll a kockázata, hogy a fa gyorsan mozogni kezd a vágás előtt vagy után. Súlyos sérülés történhet, ha nem megfelelő pozícióban van, vagy helytelenül ejti meg a vágást.

6. Ha muszáj átvágnia egy fát/ágat, 2-3 vágást ejtsen, egymástól 1 hüvelyk távolságra, 2 hüvelyk mélységben.

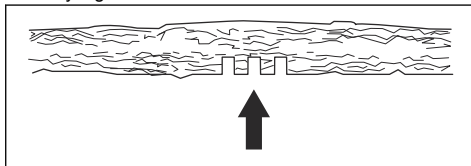

7. Ezt követően vágjon mélyebbre a fában, amíg a fa/ág meg nem hajlik, és meg nem szűnik a feszültség.

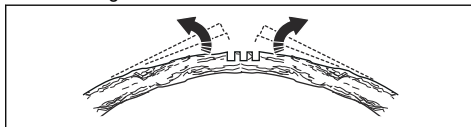

8. A feszültség megszűnése után a hajlással ellentétes oldalon ejtsen vágást a fában/ágban.

## Karbantartás

### Bevezető



**FIGYELMEZTETÉS:** A termék karbantartása előtt olvassa el és értelmezze a biztonsággal foglalkozó fejezetet.

### Karbantartási terv



**FIGYELMEZTETÉS:** Karbantartási munkák előtt távolítsa el az akkumulátort.

Alább következik egy lista a termék karbantartásával kapcsolatos lépésekről. További információk: *Karbantartás60. oldal.*

Karbantartás	Használat előtt	Hetente	Havonta
Tisztítsa le a termék külső alkatrészeit.	X		
Ellenőrizze, hogy biztonsági szempontból megfelelő-e a kapcsológomb és a kapcsológomb reteszének működése.	X		
Tisztítsa le a láncfékét és ellenőrizze a fék biztonságos működését. Ellenőrizze, hogy sértetlen-e a láncfogó. Szükség esetén cserélje ki.	X		
Az egyenes kopás érdekében fordítsa meg a vezetőlemez. Győződjön meg arról, hogy a vezetőlemez kenőjárata nincs-e eltömődve. Tisztítsa ki a lánchornyot.	X		

Karbantartás	Használat előtt	Hetente	Havonta
Győződjön meg arról, hogy a vágófelszerelés és a vágóburkolat repedésektől és sérülésektől mentes. Cserélje le a vágófelszerelést vagy a vágóburkolatot, ha repedések vannak rajtuk, vagy ha valamilyen behatás érte őket.	X		
Győződjön meg arról, hogy a vezetőlemezre és a fűrészláncra elegendő olaj jut.	X		
Végezze el a fűrészlánc ellenőrzését. Nézze meg, hogy nincsenek-e rajta repedések, és ellenőrizze, hogy a fűrészlánc nem merev vagy túlságosan kopott-e. Ha szükséges, cserélje ki.	X		
Élezze meg a fűrészláncot. Ellenőrizze a feszességét és az állapotát. Ellenőrizze a csillagkereket kopás szempontjából, és szükség esetén cserélje le.	X		
Tisztítsa meg a termék levegőbeömlő nyílását.	X		
Ellenőrizze, hogy a csavarok és anyák szorosan rögzülnek-e.	X		
Ellenőrizze, hogy a billentyűzet megfelelően működik-e, illetve sértetlen-e.	X		
Reszelő használatával távolítsa el az esetlegesen kialakult sorjakat a vezetőlemez széleiről.		X	
Végezze el az akkumulátor és a termék közötti csatlakozások ellenőrzését. Végezze el az akkumulátor és az akkumulátortöltő közötti csatlakozás ellenőrzését.			X
Ürítse ki és tisztítsa meg az olajtartályt.			X
Finoman fúvassa át sűrített levegővel a termék és az akkumulátor hűtőnyílásait.			X

## A termék biztonsági eszközeinek karbantartása és ellenőrzése

### Az első kézvédő ellenőrzése

Rendszeresen végezze el az első kézvédő és az automata fék ellenőrzését.

1. Győződjön meg arról, hogy a vágóburkolat nem sérült, és hogy hibáktól, például repedésektől mentes.

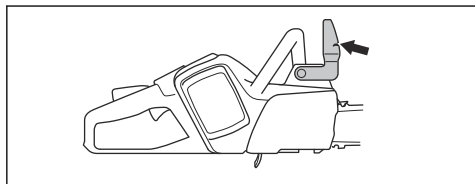

2. Ellenőrizze, hogy szabadon mozog-e az előlő kézvédő, és hogy biztonságos módon csatlakozik-e a termékhez.

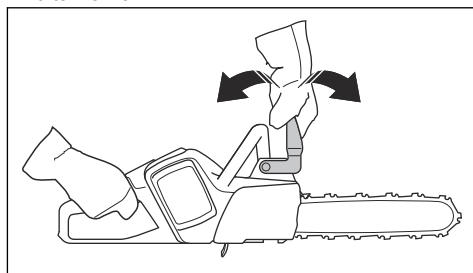

3. Kikapcsolt motorral helyezze a terméket egy tuskóra vagy valamilyen egyéb stabil felületre.

4. Tartsa meg a hátsó markolatot, és engedje el az elülső markolatot. Engedje, hogy a termék a tuskóra essen.



5. Győződjön meg arról, hogy a láncfék aktiválódik, amint a vezetőlemez hozzáér a tuskóhoz.

### A fékhatás ellenőrzése

1. Helyezze a terméket stabil talajra, és indítsa be. Lásd: *A termék elindítása* 52. oldalon.



**FIGYELMEZTETÉS:** Gondoskodjon arról, hogy a fűrészlánc se a talajhoz, se egyéb tárgyakhoz ne érjen hozzá.

2. Helyezze az ujjait és a hüvelykujjait a markolatok köré, és fogja szorosan a terméket.

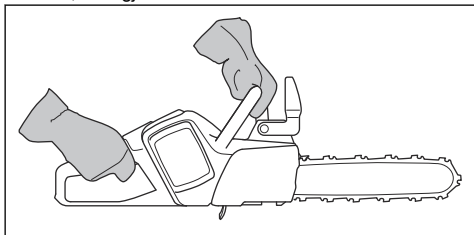

3. Adjon teljes gázt, és a bal csuklóját döntse előre az első kézvédő irányába a láncfék aktiválásához. A fűrészláncnak azonnal meg kell állnia.

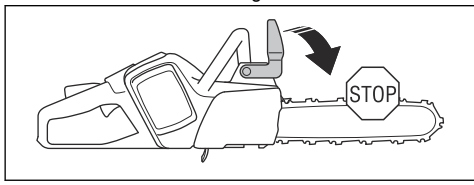

**FIGYELMEZTETÉS:** Az első fogantyút közben ne engedje el!

### A kapcsológomb reteszének ellenőrzése

1. Győződjön meg arról, hogy a kapcsológomb és a kapcsológomb retesze akadálymentesen mozog, valamint hogy megfelelően működnek a visszatérítő rugók.

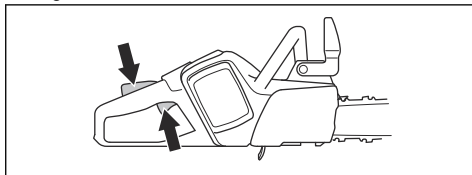

2. Nyomja le a kapcsológomb reteszét, és győződjön meg arról, hogy a felengedése után visszatér alaphelyzetbe.

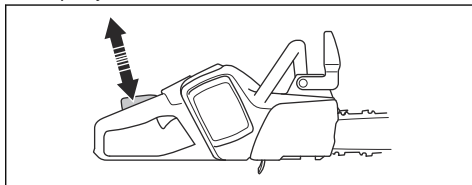

3. Ellenőrizze, hogy reteszelve van-e a kapcsológomb üresjáratú pozícionál, amikor fel van engedve a retesze.

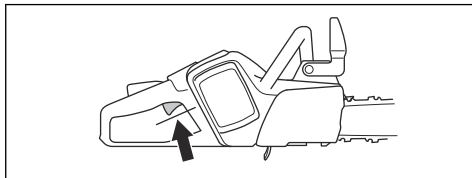

4. Kapcsolja be a terméket, és kapcsoljon teljes teljesítményre.
5. Engedje el a kapcsológombot, és győződjön meg arról, hogy a lánc megáll és nyugalmában marad. Ha a lánc alapjáratú helyzetben lévő kapcsológombbal is körbejár, akkor forduljon az illetékes szakszervizhez.

### A láncfogó kenésének ellenőrzése

1. Győződjön meg arról, hogy a láncfogó nem sérült.
2. Győződjön meg arról, hogy a láncfogó stabil, és illeszkedik a termék testéhez.

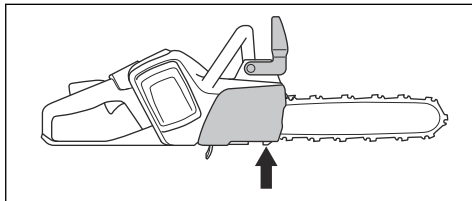

### A billentyűzet ellenőrzése

1. Indítsa be a terméket. Lásd *A termék elindítása* 52. oldalon

2. Nyomja meg ismét az indító-/leállítógombot.
3. Győződjön meg arról, hogy a termék leáll a gomb lenyomva tartásakor. A zöld színű LED ekkor kikapcsolódik.

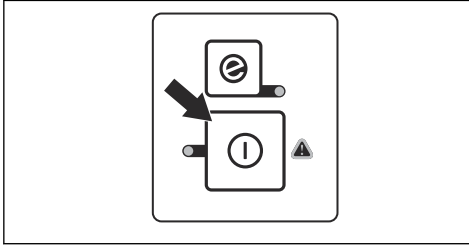

## Az akkumulátor és az akkumulátortartó rekesz ellenőrzése

1. Az akkumulátort és az akkumulátorrekeszt puha kefével tisztítsa meg.
2. Minden hűtőrést és akkumulátorcsatlakozót tisztítson meg.

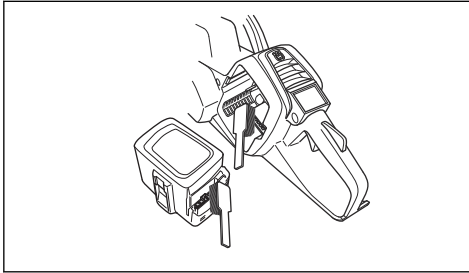

3. Győződjön meg arról, hogy az akkumulátor nem sérült vagy deformálódott, és hogy egyéb hibáktól, például repedésektől mentes.

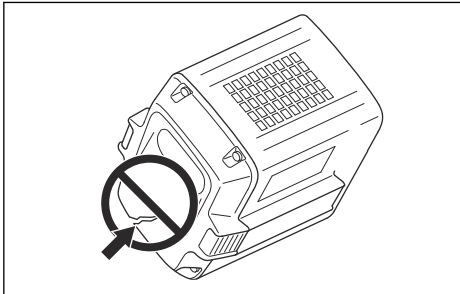

## Az akkumulátortöltő ellenőrzése

1. Győződjön meg arról, hogy az akkumulátortöltő és a tápforrás kábele nem sérült. Ellenőrizze, hogy nincsenek-e rajta repedések vagy egyéb hibák.

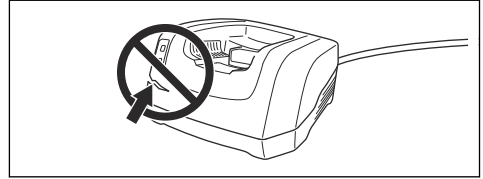

## A hűtőrendszer tisztítása

A termék hűtőrendszerrel van ellátva, amely a lehető legalacsonyabban tartja a termék hőmérsékletét.

A hűtőrendszer a termék egyik oldalán található levegőbeömlőt, valamint a motoron lévő ventilátort foglal magában.

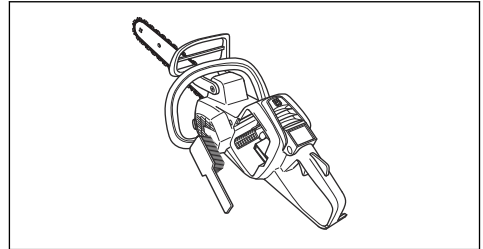

1. Tisztítsa meg kefével a hűtőrendszert hetente egyszer, illetve szükség esetén gyakrabban is.
2. Ellenőrizze, hogy nem szennyeződött-e a hűtőrendszer, illetve nincs-e eltömődve.



**VIGYÁZAT:** A szennyeződött vagy eltömődött hűtőrendszer miatt a termék túlmelegedhet. Ez a dugattyú és a henger károsodását okozza.

## A fűrészléc élezése

### A vezetőlemezrel és a fűrészlécvel kapcsolatos tudnivalók



**FIGYELMEZTETÉS:** A fűrészléc használata és karbantartása során használjon védőkesztyűt. A nem mozgó fűrészléc is sérüléseket okozhat.

A kopott vezetőlemez és fűrészlécet a Husqvarna által javasolt vezetőlemez és fűrészléc kombinációjára cserélje le. Erre azért van szükség, hogy megmaradjanak a termék biztonsági funkciói. A csere-vezetőlemezek és -fűrészlécok általunk ajánlott kombinációit illetően tekintse át a következőt:

*Tartozékok72. oldalon.*

- Vezetőlemez hossza, hüvelyk/cm. A vezetőlemez hosszával kapcsolatos adatok általában a vezetőlemez hátsó részén szerepelnek.

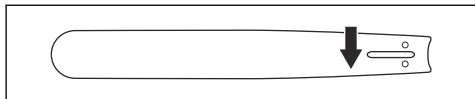

- Fogak száma a vezetőlemez orrkerekén (T).

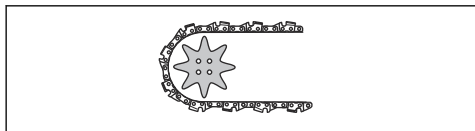

- Láncosztás, hüvelyk. A lánc vezetőszerkezete közötti távolságnak egyeznie kell a láncvezető végén lévő lánckerék és a meghajtó lánckerék fogai közötti távolsággal.

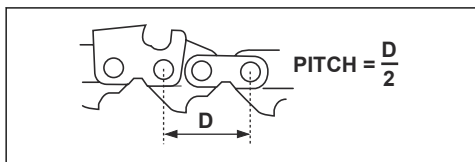

- Meghajtószerkezetek száma. A meghajtószerkezetek számát a vezetőlemez típusa határozza meg.

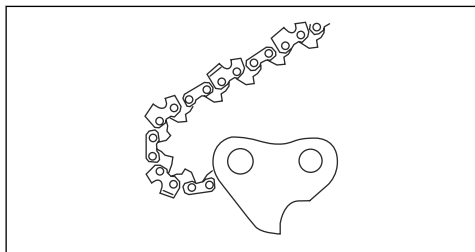

- A vezetőlemez nyomszélessége, hüvelyk/mm. A vezetőlemez vájátának szélessége ugyanolyan kell, hogy legyen, mint a lánc meghajtószerkezeteinek.

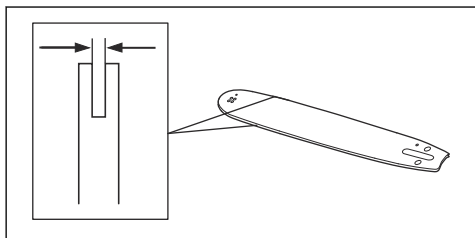

- Láncolajozó nyílás, és nyílás a láncfeszítőhöz. A vezetőlemeznek a terméknek megfelelőnek kell lennie.

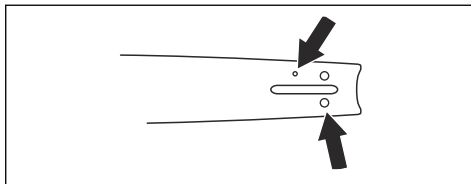

- Meghajtószerkezetek szélessége, mm/hüvelyk.

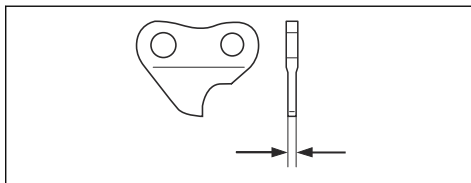

### A vágószemek élézésével kapcsolatos általános tudnivalók

Ne használjon tompa fűrészláncot. Ha a fűrészlánc tompa, akkor nagyobb nyomást kell kifejteni ahhoz, hogy a vezetőlemez áthaladjon a fán. Ha a fűrészlánc nagyon tompa, akkor nem jön létre faforgács, csak fűrészpor.

Az éles fűrészlánc könnyedén áteszi magát a fán, és a faforgácsok hosszúak és vastagok lesznek.

A vágófog (A) és a mélység (B) együttesen teszi ki a fűrészlánc vágásra szolgáló részét, a vágószerszámot. A kettő magassága közötti különbség adja ki a vágási mélységet (vágásmélység-beállítás).

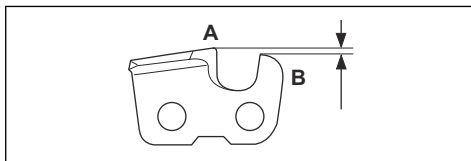

A vágószemek élézésekor a következőkre kell figyelni:

- Reszelési szög.

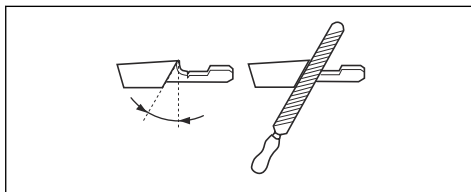



- Vágási szög.

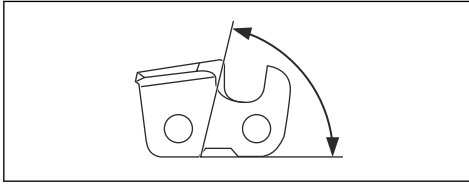

- Reszelőpozíció.

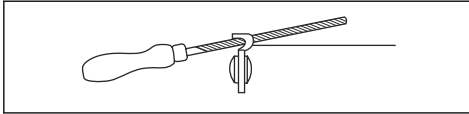

- Hengeres reszelő átmérője.

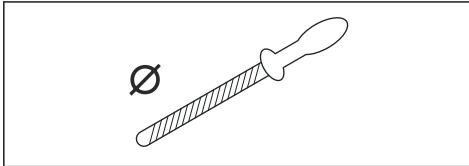

Megfelelő eszköz hiányában nem egyszerű megélezni a fűrészláncot. Használjon Husqvarna reszelősablont. Ez elő fogja segíteni a maximális vágási teljesítményt, illetve minimális szinten tartja a visszarúgás kockázatát.



**FIGYELMEZTETÉS:** A visszarúgás ereje nagymértékben megnő, ha nem követik az élezésre vonatkozó utasításokat.

**Megjegyzés:** A fűrészlánc élezésével kapcsolatos tudnivalókat illetően tekintse át a következőt: *Reszelőberendezés és reszelési szögek* 72. oldalon.

### A vágószemek élezése

1. A vágófogakat hengeres reszelővel és reszelősablonnal élezze meg.

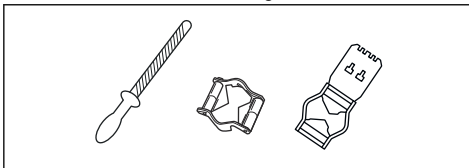

**Megjegyzés:** A Husqvarna által az Ön fűrészláncához ajánlott reszelőt és sablont illetően lásd: *Reszelőberendezés és reszelési szögek* 72. oldalon.

2. Helyezze el megfelelő módon a reszelősablont a vágószemen. Lásd a reszelősablomhoz mellékelt utasításokat.

3. A reszelőt a vágófogak belső oldaláról kifelé mozgassa. Csökkentse a nyomást a húzó irányú vágáson.

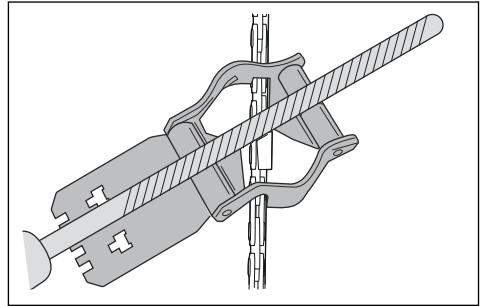

4. Távolítsa el az anyagot az összes vágófog egyik oldaláról.
5. Fordítsa meg a terméket, és a másik oldalról is távolítsa el az anyagot.
6. Ügyeljen arra, hogy minden vágófog azonos hosszúságú legyen.

### A vágásmélység-beállítás módosításával kapcsolatos általános tudnivalók

A vágásmélység-beállítás (C) csökken, amikor megélezik a vágófogakat (A). A maximális vágási teljesítmény megtartása érdekében el kell távolítani a reszelés során létrejött anyagokat a mélységhatárolóról (B), hogy megkapjuk az ajánlott vágásmélység-beállítást. Az adott fűrészlánc megfelelő vágásmélység-beállításának elérésével kapcsolatos utasításokat illetően lásd: *Tartozékok* 72. oldalon.

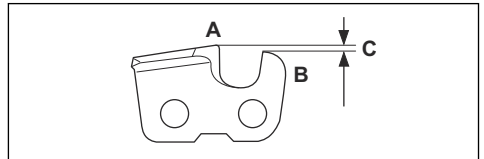

**FIGYELMEZTETÉS:** A visszarúgás kockázata megnő, ha a mélységhatároló távolsága túl nagy!

### A mélységhatároló beállításának módosítása

A vágásmélység-beállítás módosítása és a vágószemek élezése előtt az utasításokat illetően tekintse át a következőt: *A vágószemek élezése* 65. oldalon. Azt

javasoljuk, hogy minden harmadik láncélezés után végezze el a mélységátaroló távolságának beállítását.

Javasoljuk, hogy a mélységátaroló beállításához használja a sablont, hogy pontosan le tudja mérni a távolságot, és el tudja érni a helyes oldalszöveget.

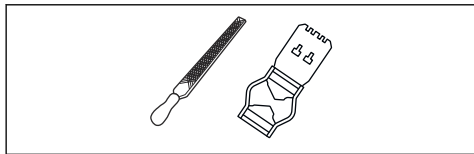

1. Lapos reszelőt és mélységátaroló eszközt használjon a vágásmélység-beállításához. A mélységátaroló beállításához kizárólag Husqvarna sablont használjon, hogy a távolságot pontosan tudja lemérni, és a helyes oldalszöveget tudja elérni.
2. Helyezze a mélységátaroló eszközt a fűrészlánc fölé.

**Megjegyzés:** Az eszköz használatával kapcsolatos további tudnivalókat illetően tekintse át a mélységátaroló csomagolását.

3. A laposreszelő használatával távolítsa el a mélységátaroló kiálló részéről a felesleget.

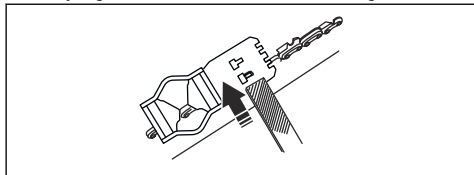

## A fűrészlánc feszességének beállítása



**FIGYELMEZTETÉS:** Ha a feszesség nem megfelelő, a fűrészlánc leugorhat a vezetőlemeztől, ami súlyos sérülést vagy halált okozhat.

A fűrészlánc használat során meghosszabbodik. Rendszeresen állítsa be a fűrészláncot. A láncolaj feltöltésekor minden alkalommal ellenőrizze a fűrészlánc feszességét.

**Megjegyzés:** Minden új láncnak van egy bejáratási ideje, ami alatt gyakrabban kell a láncfeszességet ellenőrizni.

## A fűrészlánc feszességének beállítása (330i)

1. Hajtsa kifelé a gombot, amíg fel nem nyílik.

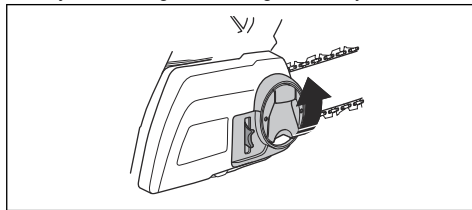

2. A csillagkerék burkolatának meglazításához forgassa el az óramutató járásával ellentétes irányba a gombot.

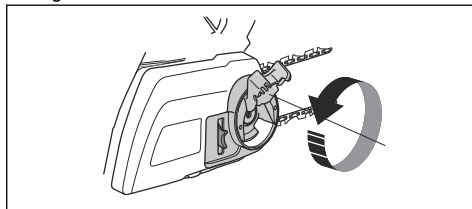

3. Fordítsa el a láncfeszítő kereket a fűrészlánc feszességének igazításához. A fűrészláncnak fel kell feküdnie a vezetőlemezt.

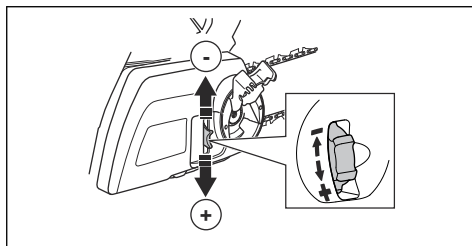

**Megjegyzés:** Nagyobb feszesség eléréséhez fordítsa el lefelé (+) a kereket, kisebb feszültséghez pedig felfelé (-).

4. Győződjön meg arról, hogy a lánc kézzel szabadon körbehúzóható, és hogy nem lóg-e lazán a vezetőlemeztől.

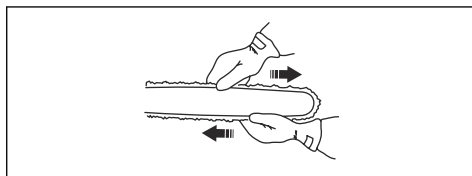

5. A vezetőlemez gombjának megszorításához forgassa el az óramutató járásával ellentétes irányba a gombot.

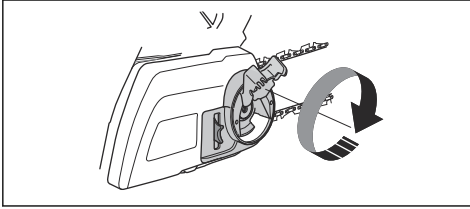

6. A feszesség reteszeléséhez hajtsa le a gombot.

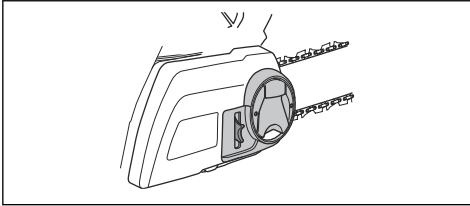

### A fűrészlánc feszességének beállítása (535i XP)

1. Lazítsa ki a csillagkerék burkolatát rögzítő anyát a vezetőlemezen. Használja a kombinált csavarkulcsot.

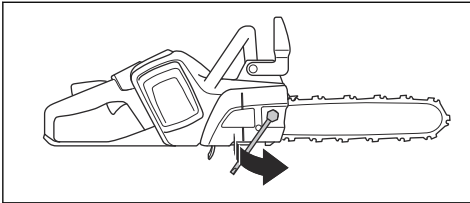

2. Emelje meg a vezetőlemez elejét, és forgassa el a feszítőcsavart. Használja a kombinált csavarkulcsot.  
3. Szorítsa meg a fűrészláncot, amíg szorosan rá nem fekszik a vezetőlemeze.

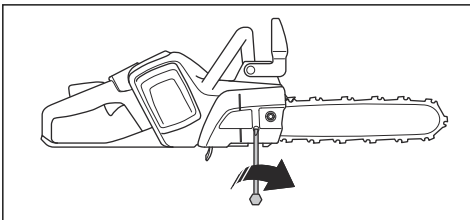

4. Szorítsa meg a vezetőlemez anyacsavarját a kombinált csavarkulccsal, és közben emelje fel a vezetőlemez elülső részét.

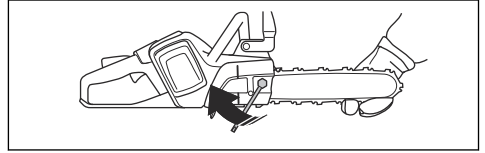

5. Győződjön meg arról, hogy a lánc kézzel szabadon körbehúzóható-e, és hogy nem lóg-e lazán a vezetőlemezről.

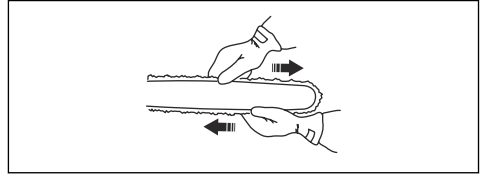

**Megjegyzés:** A termék feszítőcsavar-pozícióját illetően tekintse át a következőt: *A termék áttekintése 38. oldalon.*

### A fűrészlánc kenésének ellenőrzése

Minden harmadik akkumulátortöltés után ellenőrizze a fűrészlánc kenését.

1. Indítsa el a terméket, és hagyja járni 3/4 fordulaton. Tartsa a vezetőlemezt kb. 20 cm-re (8 hüvelyk) egy világos színű felület felett.
2. Ha a fűrészlánc kenése megfelelő, akkor a felületen 1 perc elteltével egyértelmű olajcsík fog megjelenni.



3. Ha nem megfelelő a fűrészlánc kenése, végezze el a következő ellenőrzéseket.

- a) A vezetőlemez olajcsatornájának ellenőrzésével állapítsa meg, hogy nincs-e eltömődve. Szükség esetén tisztítsa meg a csatornát.

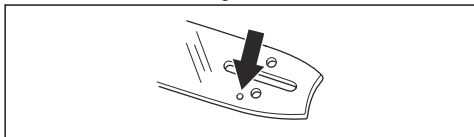

- b) Ellenőrizze, hogy tiszta-e a vezetőlemez szélén lévő vajat. Szükség esetén tisztítsa meg.

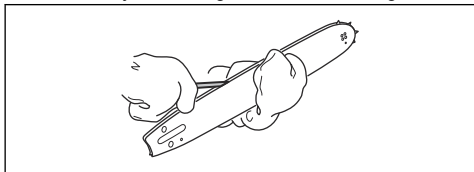

- c) Ellenőrizze, hogy az orrkerék szabadon forog-e, és hogy nincs-e eldugulva a vezetőlemez csúcsán lévő kenőnyílás. Tisztítsa meg és kenje meg, ha szükséges.

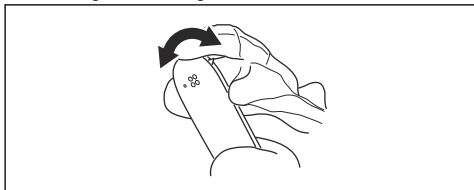

4. Ha a fűrészlánc kenése a fenti lépések elvégzése után sem működik, forduljon az illetékes szakszervizhez.

## A csillagkerék ellenőrzése

- Ellenőrizze a csillagkerék kopását. Szükség esetén cserélje ki a csillagkereket.
- A fűrészlánc cseréjekor a csillagkereket is cserélje ki.

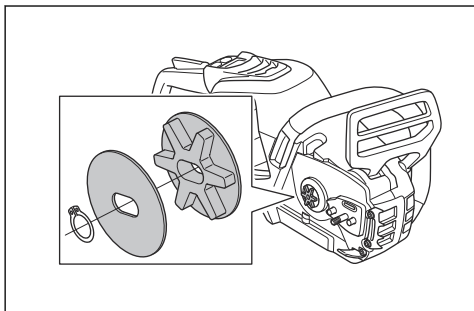

## A vágószerkezet ellenőrzése

1. Győződjön meg arról, hogy nincsenek repedések a szegecseken és a szemeken, és hogy egyik szegecs sem laza. Szükség esetén cserélje ki.

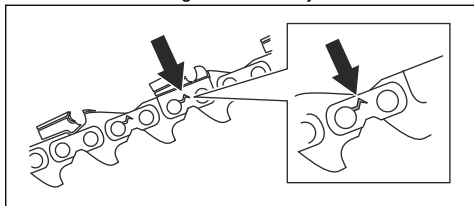

2. Győződjön meg arról, hogy a fűrészlánc könnyen hajlítható. Ha a fűrészlánc merev, cserélje le.
3. Hasonlítsa össze a láncot egy új láncsal annak megállapításához, hogy a szegecsek és a meghajtószemek elhasználódtak-e.
4. Cserélje ki a fűrészláncot, a vágófog leghosszabb része rövidebb, mint 4 mm/0,16 hüvelyk. Emellett akkor is ki kell cserélni a fűrészláncot, ha repedések vannak a vágószemekben.

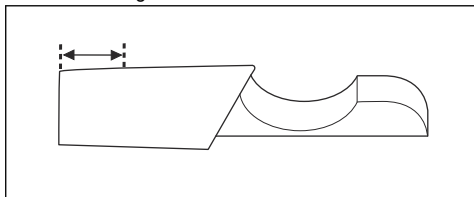

## A vezetőlemez ellenőrzése

1. Ellenőrizze, hogy nincs-e eltömődve az olajcsatorna. Szükség esetén tisztítsa meg.

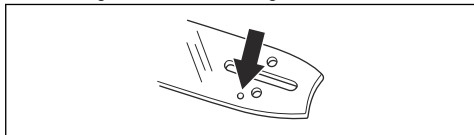

2. Ellenőrizze, hogy nincs-e sorja a vezetőlemez szélén. Reszelő segítségével távolítsa el a sorjákat.

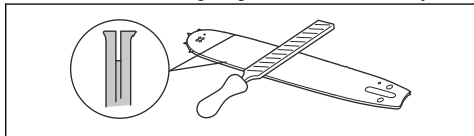

3. Tisztítsa meg a vezetőlemez vajatát.

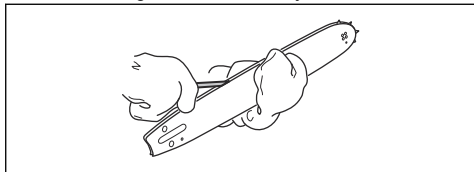

4. Ellenőrizze, hogy nem kopott-e a vezetőlemez vájata. Szükség esetén cserélje ki a vezetőlemezt.

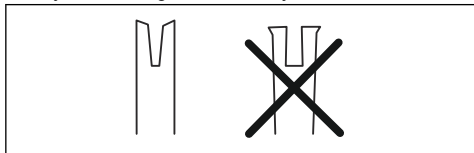

5. Ellenőrizze, hogy nem durva vagy nagyon kopott-e a vezetőlemez csúcsa.

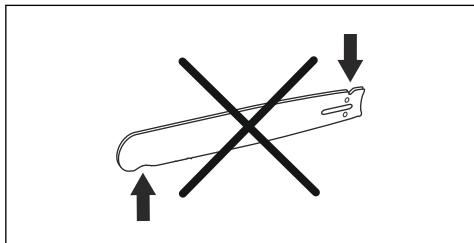

6. Ellenőrizze, hogy az orrkerek szabadon forog-e, és hogy nincs-e eldugulva a vezetőlemez csúcsán lévő kenőnyílás. Szükség esetén tisztítsa meg és kenje meg.

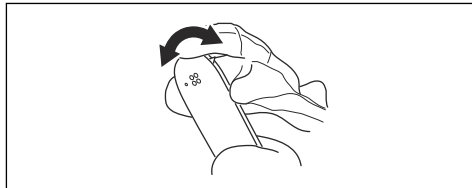

7. Naponta fordítsa meg a vezetőlemezt az élettartama meghosszabbítása érdekében.

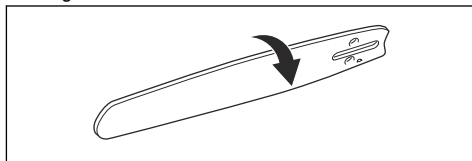

## Hibaelhárítás

### Billentyűzet

Lehetséges hibakódok a termék billentyűzetén.

LED-es kijelző	Lehetséges hibák	Lehetséges megoldás
Villog a figyelmeztető jelzés.	Láncfék bekapcsolva.	Húzza hátra az első kézvédőt a láncfék kioldásához.
	Hőmérséklet-ingadozás.	Hagyja lehűlni a terméket.
	Túlterhelés. Megakadt a vágófelszerelés.	Megakadt a vágófelszerelés. Oldja ki a vágófelszerelést.
	A kapcsológombot és az aktiválógombot ugyanakkor kell megnyomni.	Engedje el a kapcsológombot, és a termék aktiválódik.
Villog a zöld aktiválási LED.	Alacsony akkumulátorfeszültség.	Töltse fel az akkumulátort.
Világít a figyelmeztető jelzés.	Szervizelés.	Forduljon az illetékes szakszervizhez.

### Akkumulátor

Probléma	Lehetséges hibák	Lehetséges megoldás
Villog a zöld LED.	Alacsony akkumulátorfeszültség.	Töltse fel az akkumulátort.

Probléma	Lehetséges hibák	Lehetséges megoldás
Villog a piros hibajelző LED.	Az akkumulátor lemerült.	Töltse fel az akkumulátort.
	Hőmérséklet-ingadozás.	Az akkumulátort -10°C (14°F) és 40°C (104°F) közötti hőmérsékleten használja.
	Túlfeszültség.	Vegye ki az akkumulátort a töltőből.
A piros hibajelző LED világitani kezd.	Túl nagy a cellák közti különbség (1 V).	Forduljon az illetékes szakszervizhez.

## Akkumulátortöltő

LED-es kijelző	Lehetséges hibák	Lehetséges megoldás
Villog a figyelmeztető jelzés.	Hőmérséklet-ingadozás.	Az akkumulátortöltőt 5 °C (41 °F) és 40 °C (104 °F) közötti hőmérsékleten használja.
Világit a figyelmeztető jelzés.		Forduljon az illetékes szakszervizhez.

## Szállítás, tárolás és ártalmatlanítás

### Szállítás és raktározás

- A mellékelt lítium-ion akkumulátorokra a veszélyes anyagokra vonatkozó jogszabályok követelményei érvényesek.
- Kereskedelmi szállításnál – harmadik fél és szállítmányozó cégek esetén is – a csomagolásra és címkézésre vonatkozó speciális előírásokat be kell tartani.
- A termék elküldése előtt forduljon egy veszélyes anyagok tekintetében szakképzett személyhez. Tartsa be az összes vonatkozó nemzeti előírást.
- Ha az akkumulátort becsomagolja, a szabadon álló érintkezőket le kell fedni ragasztószalaggal. Szorosan csomagolja be az akkumulátort, hogy az ne mozdulhasson el a csomagoláson belül.
- Tároláshoz vagy szállításhoz távolítsa el az akkumulátort.
- Helyezze az akkumulátort és az akkumulátortöltőt száraz, nedvesség- és fagymentes helyre.
- Ne tartsa az akkumulátort olyan helyen, ahol elektrosztatikus töltés lehet jelen. Ne tartsa az akkumulátort fém dobozban.
- Helyezze az akkumulátort közvetlen napfénytől védett helyre, ahol a hőmérséklet 5 °C (41 °F) és 25 °C (77 °F) között van.
- Helyezze az akkumulátortöltőt közvetlen napfénytől védett helyre, ahol a hőmérséklet 5 °C (41 °F) és 45 °C (113 °F) között van.

- Hosszú ideig való tárolás előtt töltse fel az akkumulátort 30–50%-ra.
- Az akkumulátortöltőt száraz, zárt helyen tárolja.
- A tárolás során tartsa távol az akkumulátort az akkumulátortöltőtől. Ügyeljen arra, hogy gyermekek és más jogosulatlan személyek ne érhessenek a berendezéshez. A berendezést kulccsal zárható helyen tárolja.
- A hosszú ideig való tárolás előtt tisztítsa meg a terméket, és végezze el annak teljes karbantartását.
- A sérülések és a termék károsodásának elkerülése érdekében szállításkor és tároláskor használja a terméken található szállítási biztosítószerkezetet.
- Szállításkor rögzítse biztosan a terméket.

### Az akkumulátor, az akkumulátortöltő és a termék ártalmatlanítása

Az alábbi szimbólum azt jelzi, hogy a termék nem minősül háztartási hulladéknak. Újrahasznosítását egy elektromos és elektronikus berendezések újrahasznosítására szolgáló ponton kell elvégezni. Ez

elősegíti a környezetre és a személyekre gyakorolt káros hatások megelőzését.

További információkért forduljon a helyi hatóságokhoz, hulladékártalmatlanítási szolgáltatást végző vállalkozáshoz vagy kereskedőjéhez.

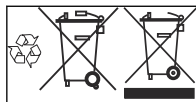

**Megjegyzés:** A szimbólum a terméken vagy annak csomagolásán található.

## Műszaki adatok

### Műszaki adatok

	330i	535i XP
<b>Motor</b>		
Típus	BLDC (kefe nélküli) 36 V	BLDC (kefe nélküli) 36 V
<b>Tulajdonságok</b>		
Kis energiájú mód	savE	savE
<b>Kezőrendszer</b>		
Olajszivattyú típusa	Automata	Automata
Olajtartály úrtartalma, liter/cm <sup>2</sup>	0,20@200	0,20@200
<b>Tömeg</b>		
Láncfűrész akkumulátor, vezetőlemez, fűrészlánc és üres olajtartály nélkül, kg	2,5	2,4
<b>Víz elleni védettség szintje</b>		
IPX4	Igen	Igen
<b>Zajkibocsátás<sup>5</sup></b>		
Hangteljesítményszint, dB(A)-ben mérve	104	104
Hangteljesítményszint, garantált, L <sub>WA</sub> dB(A)	106	106
<b>Zajszintek<sup>6</sup></b>		
Hangnyomásszint a felhasználó fülénél, dB(A)	93	93
<b>Rezgésszintek<sup>7</sup></b>		
Elülső fogantyú, m/s <sup>2</sup>	3,5	4,1

<sup>5</sup> A környezetben a 2000/14/EK sz. EK irányelvvel összhangban hangteljesítményként mért zajkibocsátás (L<sub>WA</sub>).

<sup>6</sup> Az ekvivalens hangnyomásszintet az ISO 22868 értelmében a különböző hangnyomásszintek időhöz viszonyított összenergiájaként számítják ki, változó munkakörülmények között. Az ekvivalens hangnyomásszint tipikus statisztikus ingadozása az 1 dB (A) szórása.

<sup>7</sup> Rezgésszint az EN 60745-2-13 szabványnak megfelelően. A rezgésszintre vonatkozó jelentési adatok az 1 m/s<sup>2</sup> tipikus statisztikus ingadozásával (szórásával) rendelkeznek. Vágószerkezettel és az ajánlott lánctípussal felszerelt gépen mért eredmények alapján megállapított rezgési adatok. Ha a gép ettől eltérő vágószerkezettel van felszerelve, a rezgési szint max. ± 1,5 m/s<sup>2</sup> mértékben változhat.

	330i	535i XP
Hátó fogantyú, m/s <sup>2</sup>	3,9	4,6
<b>Ekvivalens rezgésszintek <sup>8</sup></b>		
Elülső fogantyú, m/s <sup>2</sup>	2,2	2,5
Hátó fogantyú, m/s <sup>2</sup>	2,4	2,8
<b>Fűrészlánc/vezetőlemez</b>		
Ajánlott vezetőlemez-hossz, hüvelyk/cm	10-14/25-35	10-14/25-35
Alkalmazható vágáshossz, hüvelyk/cm	9-13/23-33	9-13/23-33
Csillagkerék típusa/fogak száma	Homlokánckerék/6	Homlokánckerék/7
Maximális láncsebesség / (savE), m/s	15 (12)	20 (15)

## Tartozékok

### Vezetőlemez–fűrészlánc kombinációk

A Husqvarna 330i és 535i XP esetében a következő vágófelszerelésekre vonatkozik jóváhagyás.

Vezetőlemez				Fűrészlánc	
Hossz, hüvelyk	Láncosztás, hüvelyk	Méret, mm	Max. orrsugár	Típus	Hossz, meghajtószemek (sz.)
10	3/8	1,1	7T	Husqvarna H38	40
12			9T		45
14					52
10	0,325 mini	1,1	8T	Husqvarna SP21G	46
12					51
14					59

### Reszelőberendezés és reszelési szögek

A Husqvarna reszelőszablonnal megfelelő reszelési szögből dolgozhat. Javasoljuk, hogy minden esetben

Husqvarna reszelőszablont használjon, így visszaállítható a fűrészlánc élessége. A cikkszámok az alábbi táblázatban olvashatók.

Ha nem tudja, hogy milyen fűrészlánc van az adott terméken, forduljon az illetékes szakszervizhez.

<sup>8</sup> A mért és kiszámított rezgési szint a belsőégésű motorral működő láncfűrészkezeléssel ekvivalens. Megállapították, hogy ezekkel a számadatokkal – a motor típusától függetlenül – az ISO 22867:2011 szabvánnyal összehangban összehasonlíthatók a rezgési adatok.



38	11/64 hüvelyk / 4,5 mm	75°	30°	0°	0,025 hüvelyk/0,65 mm	5056981,-03	5795588-01

21	5/32 hüvelyk / 4,0 mm	60°	30°	0°	0,025 hüvelyk/0,65 mm	5950046,-01	5950047,-01

## Jóváhagyott akkumulátorok

Kizárólag eredeti BLi akkumulátort használjon a termékhez.

## Jóváhagyott akkumulátortöltők

Akkumulátortöltő	QC330	QC500
Bemeneti feszültség, V	100-240	100-240
Frekvencia, Hz	50-60	50-60
Teljesítmény, W	330	500

---

# EK megfeleléségi nyilatkozat

---

## EK megfeleléségi nyilatkozat

Husqvarna AB, SE-561 82 Huskvarna, Svédország, tel: +46-36-146500, saját felelősségére kijelenti, hogy azok a Husqvarna 330i és 535i XP vezeték nélküli láncfűrészek, amelyek a 2019-as évben vagy ezt követően kaptak sorozatszámot (az év jól láthatóan fel van tüntetve a típus táblán, a sorozatszám előtt), megfelelnek az EGK TANÁCSA következő IRÁNYELVEI követelményeinek:

- a 2006. május 17-i, „gépekre vonatkozó” irányelv **2006/42/EK**.
- a 2014. február 26-i, „elektromágneses megfeleléssel kapcsolatos” irányelv **2014/30/EU**.
- a 2000. május 8-i, „környezeti zajkibocsátással kapcsolatos” irányelv **2000/14/EK**.
- a 2011. június 8-i, „egyes veszélyes anyagok alkalmazásának korlátozására vonatkozó” irányelv **2011/65/EU**

A következő szabványok kerültek alkalmazásra: EN 60745-1:2009+A11:2010, EN 60745-2-13:2009+A1:2010, EN 55014:2006+A1:2009, EN 61000-6-2:2005, EN 50581:2012

Bejelentett szervezet (0404): Az RISE SMP, Svensk Maskinprovning AB, Box 7035, SE-750 07, Uppsala, Svédország EK-típusvizsgálatot végzett a gépekről szóló irányelv (2006/42/EK) 12. cikke 3b pontjának megfelelően. Az EK típusú bevizsgálásra vonatkozó tanúsítványok a következő számokat viselik: 0404/19/2522

Ezen túlmenően a RISE SMP, Svensk Maskinprovning AB, Box 7035, SE-750 07, Uppsala, Svédország, igazolta „a környezeti zajkibocsátásról szóló”, 2000. május 8-i 2000/14/EK sz. tanácsi irányelv V. mellékletének való megfelelést. A bizonyítványok számai: 01/162/003

A szállított láncfűrész megfelel az EK-típusvizsgálaton átesett példának.

A zajkibocsátásra vonatkozó tájékoztatást lásd: *Műszaki adatok 71. oldalon.*

Huskvarna, 2019-01-15



Pär Martinsson, Fejlesztési Igazgató (A Husqvarna AB technikai dokumentációért felelős hivatalos képviselője)

# SPIS TREŚCI

Wstęp.....	75	Rozwiązywanie problemów.....	106
Bezpieczeństwo.....	77	Transport, przechowywanie i utylizacja.....	107
Montaż.....	86	Dane techniczne.....	108
Obsługa.....	87	Akcesoria.....	109
Przegląd.....	97	Deklaracja zgodności WE.....	111

## Wstęp

### Przeznaczenie

Ten produkt jest przeznaczony do cięcia drewna.

**Uwaga:** Przepisy krajowe mogą ograniczać możliwość użycia tego produktu.

### Opis produktu

Husqvarna 330i, 535i XP to modele piłarek z silnikiem elektrycznym.

### Przegląd produktu

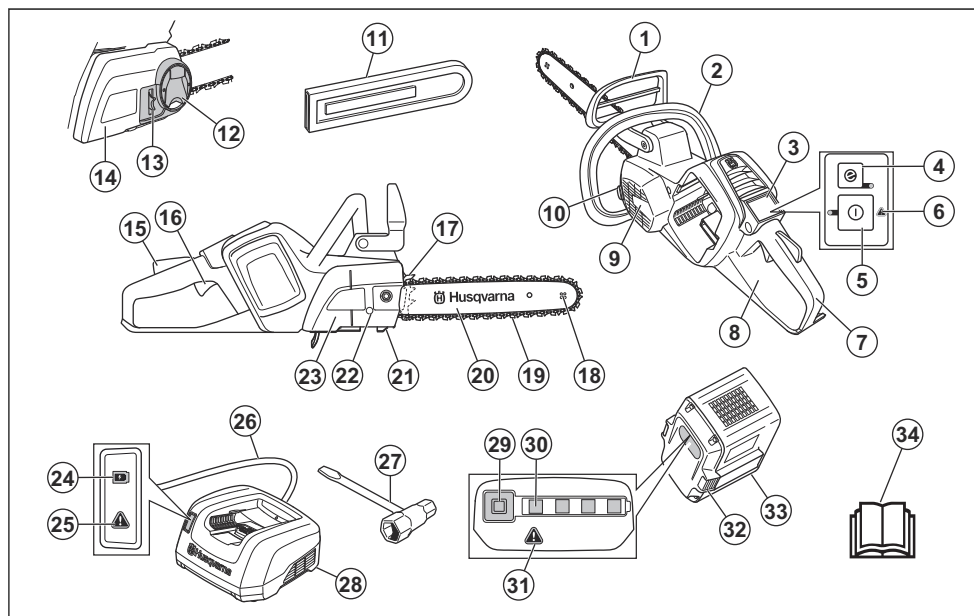

1. Zabezpieczenie przed odbiciem
2. Uchwyt przedni
3. Klawiatura
4. Przycisk SavE
5. Wskaźnik ostrzegawczy
6. Przycisk start i stop
7. Tylony uchwyt i osłona prawej ręki
8. Naklejki informacyjne i ostrzegawcze
9. Obudowa wentylatora
10. Zbiornik oleju do smarowania łańcucha

11. Osłona prowadnicy
12. Pokrętko (330i)
13. Kółko do napinania łańcucha (330i)
14. Pokrywa zębątki napędowej (330i)
15. Blokada włącznika zasilania
16. Włącznik zasilania
17. Zderzak
18. Końcówka prowadnicy
19. Łańcuch
20. Prowadnica
21. Wychwytnik łańcucha
22. Śruba regulująca napięcie łańcucha
23. Pokrywa zębątki napędowej (535i XP)
24. Dioda LED ładowania
25. Wskaźnik ostrzegawczy
26. Przewód zasilający
27. Klucz dwustronny
28. Ładowarka
29. Przycisk, stan akumulatora
30. Stan akumulatora
31. Wskaźnik ostrzegawczy
32. Przycisk odłączania akumulatora
33. Akumulator
34. Instrukcja obsługi



Hamulec łańcucha, włączony (prawa strona). Hamulec pily łańcuchowej, wyłączony (lewa strona).



Olej do smarowania pily łańcuchowej.



Kierunek ruchu łańcucha pilarki i maksymalna długość prowadnicy.



Prąd stały.



Produkt jest zabezpieczony przed rozbrzganiami wody.



**Oznaczenia dotyczące ochrony środowiska.**  
Tego produktu ani opakowania nie można traktować jako odpadów domowych. Należy poddawać je recyklingowi w zatwierdzonym punkcie zbiórki sprzętu elektrycznego i elektronicznego.

## Symbole znajdujące się na produkcie



Ryzyko poważnych obrażeń ciała lub śmierci operatora bądź innych osób. Należy zachować ostrożność i prawidłowo korzystać z produktu. Należy uważnie przeczytać instrukcję obsługi i zapoznać się z instrukcjami przed rozpoczęciem eksploatacji urządzenia.



Nosić zatwierdzony kask ochronny oraz ochronniki słuchu i wzroku.



Niniejszy produkt jest zgodny z odpowiednimi dyrektywami Rady Europejskiej.



Poziom emisji hałasu do środowiska jest zgodny z obowiązującymi dyrektywami Rady Europejskiej. Poziom hałasu emitowanego przez urządzenie jest określony w rozdziale *Dane techniczne na stronie 108* oraz na tabliczce z numerem seryjnym.



Ostrzeżenie! Odbicie może nastąpić, gdy wierzchołek prowadnicy dotknie jakiegoś przedmiotu. Powoduje to odrzucenie prowadnicy w stronę operatora. Ryzyko poważnych obrażeń ciała lub śmierci.

yyyywwxxxxxx

Numer seryjny znajduje się na tabliczce znamionowej. **yyyy** oznacza rok produkcji, a **ww** tydzień produkcji.

**Uwaga:** Pozostałe symbole/naklejki samoprzylepne umieszczone na urządzeniu dotyczą wymogów związanych z certyfikatami w poszczególnych krajach.

## Symbole na akumulatorze i/lub na ładowarce



Należy poddać urządzenie recyklingowi w punkcie zbiórki sprzętu elektrycznego i elektronicznego. (Dotyczy tylko Europy)



Transformator bezpieczeństwa.



Ładowarkę używać i przechowywać wyłącznie wewnątrz.



Podwójna izolacja.

## Bezpieczeństwo

### Definicje dotyczące bezpieczeństwa

Poniższe definicje nadają poziom znaczenia każdemu słowu sygnałowemu.



**OSTRZEŻENIE:** Obrażenia osób.



**UWAGA:** Uszkodzenie produktu.

**Uwaga:** Ta informacja ułatwia używanie maszyny.

### Ogólne ostrzeżenia dotyczące bezpieczeństwa podczas korzystania z narzędzi elektrycznych



**OSTRZEŻENIE:** Przeczytać dokładnie wszystkie ostrzeżenia i instrukcje. Niezastosowanie się do ostrzeżeń i instrukcji może spowodować porażenie prądem i/lub poważne obrażenia.

**Uwaga:** Należy zachować wszystkie ostrzeżenia i instrukcje, aby móc skorzystać z nich w przyszłości. Termin „elektronarzędzie” używany w ostrzeżeniach dotyczy narzędzia zasilanego prądem z sieci elektrycznej (przewodowego) lub narzędzia zasilanego z akumulatora (beprzewodowego).

### Bezpieczeństwo miejsca pracy

- **Miejsce pracy powinno być czyste i dobrze oświetlone.** Miejsca hałaśliwe lub ciemne sprzyjają wypadkom.
- **Nie należy używać narzędzi elektrycznych w atmosferze wybuchowej, takiej jak w przypadku obecności cieczy palnych, gazów lub pyłów.** Narzędzia elektryczne wytwarzają iskry, które mogą spowodować zapłon pyłów lub oparów.
- **Podczas pracy z użyciem narzędzia elektrycznego należy trzymać dzieci i osoby przechodzące z daleka.** Odwrócenie uwagi może spowodować utratę kontroli nad narzędziem.

### Zasady bezpieczeństwa – elektryczność

- **Wtyczki narzędzi elektrycznych muszą odpowiadać gniazdom. Zabrania się dokonywania przeróbek**

**wtyczki. Nie należy stosować adapterów w przypadku uzmiennionych narzędzi elektrycznych.** Niemodyfikowane wtyczki i odpowiednie gniazдка pozwalają ograniczyć ryzyko porażenia prądem.

- **Należy unikać kontaktu ciała z powierzchniami uzmiennionymi, takimi jak rury, grzejniki, kuchenki i lodówki.** Jeśli ciało jest uziemione powstaje większe ryzyko porażenia elektrycznego.
- **Nie należy wystawiać narzędzi elektrycznych na działanie deszczu lub wilgoci.** Woda, która przedostanie się do narzędzia elektrycznego zwiększy ryzyko porażenia elektrycznego.
- **Nie niszczyć przewodu. Nigdy nie należy używać przewodu do przenoszenia, ciągnięcia, lub wyłączania wtyczki narzędzia elektrycznego. Przewód należy trzymać z dala od źródeł ciepła, oleju, ostrych krawędzi i ruchomych części.** Uszkodzone lub zaplątane przewody zwiększają ryzyko porażenia prądem elektrycznym.
- **Używając narzędzia elektrycznego na zewnątrz budynków, należy stosować przedłużacz odpowiedni dla zastosowania na zewnątrz.** Stosowanie przewodu przeznaczonego do użytku na zewnątrz budynków pozwala ograniczyć ryzyko porażenia prądem.
- **Jeżeli konieczna jest praca elektronarzędzia w miejscach wilgotnych, należy stosować zasilanie chronione wyłącznikiem różnicowo-prądowym (RCD).** Korzystanie z wyłącznika różnicowo-prądowego zmniejsza ryzyko porażenia prądem.

### Bezpieczeństwo osób

- **Używając narzędzi elektrycznych, należy zachować skupienie, obserwować wykonywane czynności i kierować się zdrowym rozsądkiem. Nie należy używać narzędzi elektrycznych, kiedy użytkownik jest zmęczony lub pod wpływem działania narkotyków, alkoholu lub leków.** Moment nieuwagi podczas pracy z narzędziem elektrycznym może spowodować poważne obrażenia ciała.
- **Stosować środki ochrony osobistej. Należy zawsze stosować środki ochrony wzroku.** Sprzęt ochronny, taki jak maski, antypoślizgowe buty robocze, kask lub środki ochrony słuchu stosowane w odpowiednich warunkach pozwalają obniżyć ryzyko odniesienia obrażeń.
- **Należy zapobiec niezamierzonemu rozruchowi. Przed podłączeniem do źródła zasilania i/lub baterii, podnoszenia lub przenoszenia narzędzia, należy upewnić się, że przełącznik jest w pozycji WYŁ.** Przenoszenie narzędzi z palcem na przełączniku lub przenoszenie narzędzi pod napięciem, które mają przełącznik w pozycji włączone, sprzyja wypadkom.

- **Przed włączeniem narzędzia elektrycznego należy usunąć wszelkie klucze.** Klucz pozostawiony przy części wirującej narzędzia może spowodować obrażenia ciała.
- **Nie należy się nadmiernie wyciągać. Przez cały czas należy zachowywać właściwe ustawienie stóp i równowagę.** Pozwala to na lepszą kontrolę narzędzia elektrycznego w sytuacjach nieprzewidzianych.
- **Należy odpowiednio się ubierać. Nie zakładać luźnej odzieży ani biżuterii. Włosy, ubranie i rękawiczki należy trzymać z dala od elementów ruchomych.** Luźne ubranie, biżuteria lub długie włosy mogą zostać pochwycone przez elementy ruchome.
- **Jeśli dołączone jest wyposażenie służące do podłączenia urządzeń odprowadzających i gromadzących pył, należy zadbać o jego podłączenie i właściwie używanie.** Stosowanie urządzeń odprowadzających pył może ograniczyć zagrożenia związane z obecnością pyłu.
- Poziomy wibracji występujące podczas pracy, mogą różnić się od wartości zadeklarowanych, co jest zależne od sposobu używania narzędzia. Operatorzy powinni zidentyfikować zagrożenia oraz zastosować środki ochrony osobistej tak, aby uzyskać odpowiednią ochronę (należy wziąć pod uwagę cały cykl operacyjny np. także czas, gdy urządzenie jest wyłączone lub pracuje na wolnych obrotach).

## Użytkowanie i konserwacja narzędzia elektrycznego

- **Nie należy wysilać nadmiernie narzędzia. Stosować właściwie narzędzie elektryczne do danego zadania.** Właściwe narzędzie elektryczne wykona pracę lepiej i bezpieczniej w tempie do jakiego zostało zaprojektowane.
- **Nie należy używać narzędzia elektrycznego, jeśli przełącznik nie może go włączyć lub wyłączyć.** Wszelkie narzędzia, których nie można kontrolować przełącznikiem są niebezpieczne i muszą być naprawione.
- **Przed dokonaniem jakichkolwiek regulacji, zmianą oprzyrządowania lub przechowywaniem narzędzi, należy odłączyć wtyczkę od źródła zasilania i/lub baterię.** Te środki prewencyjne redukują ryzyko przypadkowego uruchomienia narzędzia elektrycznego.
- **Należy przechowywać nieużywane narzędzia elektryczne poza zasięgiem dzieci i nie pozwalać osobom nie zaznajomionym z narzędziami elektrycznymi lub niniejszymi instrukcjami ich obsługiwać.** Narzędzia elektryczne są niebezpieczne w rękach osób nie przeszkolonych.
- **Konserwacja narzędzi elektrycznych. Należy sprawdzić ustawienie w osi elementów mocujących lub ruchomych, uszkodzenia części i inne warunki, które mogą mieć wpływ na działanie narzędzia elektrycznego. W przypadku uszkodzenia, należy narzędzie naprawić przed jego ponownym użyciem.**

Wiele wypadków spowodowanych jest, przez kiepską konserwację narzędzi elektrycznych.

- **Narzędzia tnące należy utrzymywać w stanie naostrzonym i czystym.** Właściwie konserwowane narzędzia tnące, z ostrymi krawędziami tnącymi dają mniejsze prawdopodobieństwo zacinania i łatwiej je kontrolować.
- **Narzędzia elektryczne, oprzyrządowanie i końcówki powinny być używane zgodnie z niniejszymi instrukcjami, biorąc pod uwagę warunki robocze oraz zadanie, jakie należy wykonać.** Użycie narzędzia elektrycznego do innych celów niż te, do których jest przeznaczone, może być niebezpieczne.

## Użytkowanie i konserwacja narzędzia elektrycznego zasilanego akumulatorem

- **Ładować jedynie za pomocą ładowarki wskazanej przez producenta.** Ładowarka przeznaczona do jednego rodzaju akumulatora może grozić pożarem w przypadku wykorzystania jej do ładowania innego rodzaju akumulatora.
- **Narzędzi elektrycznych należy używać wyłącznie w połączeniu z określonym rodzajem akumulatorów.** Użycie akumulatorów innego rodzaju może stworzyć zagrożenie obrażeniami ciała i pożarem.
- **Kiedy akumulator nie jest używany, należy przechowywać go z dala od innych metalowych przedmiotów, takich jak spinacze do papieru, monety, klucze, gwoździe i śruby oraz innych niewielkich metalowych przedmiotów, które mogłyby połączyć dwa zaciski akumulatora.** Spięcie zacisków akumulatora może spowodować oparzenia lub pożar.
- **W niewłaściwych warunkach z akumulatora może wypłynąć płyn. Należy unikać kontaktu z tym płynem. Jeżeli dojdzie do kontaktu, przemyć wodą. Jeśli dojdzie do kontaktu płynu z oczami, należy dodatkowo skorzystać z pomocy medycznej.** Płyn wydostający się z akumulatora może wywołać podrażnienia lub oparzenia.

## Serwis

- **Narzędzie elektryczne należy przekazać do wyspecjalizowanego serwisu w celu naprawy z użyciem identycznych części zamiennych.** Zapewni to bezpieczną pracę narzędzia elektrycznego.

## Zasady bezpieczeństwa dotyczące pilarki

- **Trzymać wszystkie części ciała z daleka od łańcucha pracującej pilarki. Przed uruchomieniem pilarki upewnić się, że łańcuch nie dotyka do niczego.** Moment nieuwagi w czasie pracy pilarką może spowodować wplątanie części twojego ubrania lub ciała w łańcuch.
- **Pracując pilarką, należy zawsze trzymać ją oburącz, prawą ręką za uchwyt tylny, lewą za uchwyt przedni.** Trzymanie pilarki z odwróconym ustawieniem rąk zwiększa ryzyko obrażeń ciała i nie nigdy nie należy go stosować.

- **Narzędzie elektryczne należy trzymać wyłącznie za izolowaną powierzchnię uchwytu, ponieważ pilarka może dotknąć ukrytych przewodów lub własnego przewodu zasilającego.** Pilarka w kontakcie z przewodem pod napięciem może wywołać przepływ prądu przez nieosłonięte metalowe części narzędzia elektrycznego, a to może prowadzić do porażenia operatora.
- **Założyć okulary ochronne i nauszniki. Zalecany jest również sprzęt ochrony osobistej dla głowy, rąk, nóg i stóp.** Odpowiednia odzież ochronna zmniejsza ryzyko obrażeń od latających odłamków lub na skutek przypadkowego kontaktu z łańcuchem.
- **Nie pracować pilarką na drzewie.** Praca pilarką na drzewie może doprowadzić do ciężkich obrażeń ciała.
- **Zawsze utrzymywać odpowiedni odstęp pomiędzy stopami i pracować pilarką tylko na stabilnym, bezpiecznym i płaskim podłożu.** Śliskie lub niestabilne podłoża, takie jak drabiny mogą spowodować utratę równowagi i kontroli nad pilarką.
- **W czasie cięcia naprężonego konaru należy uważać na odbicie.** Uwolnienie napięcia w włóknach drewna może doprowadzić do odbicia i uderzenia operatora i/lub utraty kontroli nad pilarką.
- **Zachować szczególną ostrożność w czasie cięcia krzewów i młodych drzew.** Cienki materiał może zostać pochwycony przez łańcuch pilarki i pociągnięty w stronę operatora lub spowodować utratę równowagi.
- **W czasie przenoszenia trzymać wyłączoną pilarkę za uchwyt, tak aby łańcuch znajdował się z dala od ciała. Podczas przewożenia lub przechowywania pilarki należy pamiętać o założeniu osłony przewodnicy.** Odpowiednie obchodzenie się z pilarką zmniejsza ryzyko dotknięcia do wirującego łańcucha.
- **Przestrzegać instrukcji smarowania, napinania łańcucha i wymiany akcesoriów.** Niewłaściwie napięty lub nasmarowany łańcuch może się urwać lub zwiększyć ryzyko wystąpienia odbicia.
- **Utrzymywać uchwyt w stanie suchym, czystym i wolnym od smaru i oleju.** Uchwyt pokryty smarem lub olejem są śliskie i mogą spowodować utratę kontroli.
- **Ciąć tylko drewno. Nie używać pilarki do celów niezgodnych z jej przeznaczeniem. Nie używać pilarki do cięcia tworzyw sztucznych, kamienia lub niedrewnianych materiałów budowlanych.** Stosowanie pilarki do działań innych niż te, do których została przeznaczona, może doprowadzić do sytuacji niebezpiecznych.
- Stanowczo zalecamy, aby początkujący użytkownicy najpierw przećwiczyli cięcie kłód na koźle lub łożu.

## Przyczyny i zabezpieczenie przed odbiciem

Odbicie może nastąpić, gdy wierzchołek przewodnicy dotknie do jakiegoś przedmiotu lub gdy szczelina w drewnie zamyka się i powoduje zakleszczanie łańcucha. Dotknięcie wierzchołkiem do jakiegoś przedmiotu może spowodować odrzucenie w górę i w tył, w kierunku

operatora. Zakleszczenie łańcucha pilarki na górnym odcinku przewodnicy może spowodować nagłe pchnięcie przewodnicy do tyłu w stronę operatora. Każda z tych reakcji może spowodować, że stracisz kontrolę nad pilarką, co może doprowadzić do poważnych obrażeń. Nie należy polegać całkowicie na urządzeniach zabezpieczających, w jakie jest wyposażona pilarka. Jako operator pilarki musi podjąć kilka kroków, aby praca z pilarką nie zakończyła się wypadkiem lub obrażeniami. Odbicie jest efektem złego używania narzędzia i/lub niewłaściwych procedur obsługi lub warunków i można go uniknąć, stosując się do odpowiednich zaleceń:

- **Należy utrzymywać pewny chwyt, z kciukami i palcami opalającymi uchwyt pilarki, z oboma rękami na niej i ustawić ciało i ramię tak, aby być w stanie przeciwstawić się siłom odbicia.** Siły odbicia mogą być kontrolowane przez operatora w przypadku stosowania odpowiednich środków ostrożności. Nie zdejmować dłoni z pilarki.
- **Nigdy nie sięgać za daleko i nie ciąć powyżej wysokości ramion.** Dzięki temu uniknie się przypadkowego dotknięcia wierzchołkiem przewodnicy i zapewni lepszą kontrolę nad pilarką w nieoczekiwanych sytuacjach.
- **Stosować tylko określone przez producenta zamienne przewodnice i łańcuchy.** Niewłaściwe przewodnice i łańcuchy mogą doprowadzić do zerwania łańcucha i/lub odbicia.
- **Przestrzegać zasad producenta, dotyczących ostrzenia i konserwacji przewodnicy i łańcucha pilarki.** Zmniejszanie wysokości ogranicznika zagłębienia może doprowadzić do zwiększonego odbicia.

## NALEŻY ZACHOWAĆ NINIEJSZE INSTRUKCJE.

## Ogólne zasady bezpieczeństwa



**OSTRZEŻENIE:** Przed rozpoczęciem użytkowania produktu przeczytać następujące ostrzeżenia.

- Ten produkt jest niebezpiecznym narzędziem w przypadku nieostrożnego postępowania lub nieprawidłowego korzystania. Może spowodować poważne obrażenia ciała lub śmierć operatora lub innych osób. Dlatego bardzo ważne jest, aby dokładnie i ze zrozumieniem zapoznać się z treścią niniejszej instrukcji.
- Nie należy modyfikować urządzenia bez zgody producenta. Nie należy używać urządzenia, które zostało zmienione przez innych i zawsze należy stosować oryginalne akcesoria. Zmiany, które nie zostały zatwierdzone przez producenta, mogą być przyczyną poważnych obrażeń ciała lub śmierci operatora bądź innych osób.
- Długotrwałe wdychanie oparów oleju łańcuchowego oraz pyłu towarzyszącego powstawaniu wiórów może być szkodliwe dla zdrowia.
- Niniejszy produkt podczas pracy wytwarza pole elektromagnetyczne. W pewnych okolicznościach

pole to może zakłócać pracę aktywnych lub pasywnych implantów medycznych. Przed użyciem tego produktu osoby z wszczepionym implantem medycznym powinny skonsultować się z lekarzem i producentem implantu w celu ograniczenia ryzyka poważnych lub śmiertelnych obrażeń.

## Instrukcje bezpieczeństwa dotyczące obsługi



**OSTRZEŻENIE:** Przed rozpoczęciem użytkowania produktu przeczytać następujące ostrzeżenia.

- Informacje zawarte w niniejszej instrukcji obsługi nie zastępują profesjonalnej wiedzy i doświadczenia. Jeśli użytkownik nie czuje się bezpiecznie w zaistniałej sytuacji, powinien zatrzymać urządzenie. Zwrócić się do swojego dealera Husqvarna lub profesjonalnego operatora pilarki. Nigdy nie podejmować zadań przekraczających własne siły i umiejętności!
- Zwrócić się do swojego dealera Husqvarna lub Husqvarna w razie jakichkolwiek pytań dotyczących działania urządzenia. Możemy przekazać informacje na temat skutecznej i bezpiecznej obsługi urządzenia. W miarę możliwości brać udział w szkoleniu z obsługi pilarki. Informacje o dostępnych materiałach szkoleniowych i kursach można otrzymać w punkcie serwisowym, w szkółce leśnej lub w bibliotece.
- Przed rozpoczęciem użytkowania tego urządzenia należy zrozumieć wpływ odbicia oraz wiedzieć, jak mu zapobiegać. Instrukcje można znaleźć w *Informacje dotyczące odbicia na stronie 89* i *Najczęściej zadawane pytania dotyczące odbicia na stronie 89*.
- Nigdy nie używać niesprawnego urządzenia, akumulatora lub ładowarki.
- Nie dotykać obracającego się łańcucha. Może to spowodować poważne obrażenia ciała lub śmierć.
- Nigdy nie używać produktu, odczuwając zmęczenie bądź znajdując się pod wpływem alkoholu lub leków, które mogą negatywnie wpływać na wzrok, zdolność oceny sytuacji lub panowanie nad wykonywanymi ruchami.
- Praca przy złej pogodzie jest męcząca i często zwiększa ryzyko obrażeń. Nie zaleca się używać produktu w bardzo niesprzyjających warunkach np. w gęstej mgle, podczas silnego deszczu, przy silnym wietrze, na silnym mrozie lub gdy występuje ryzyko wyładowań atmosferycznych.
- Nie uruchamiać urządzenia, jeśli prowadnica, łańcuch piły i wszystkie osłony nie są prawidłowo zamontowane. W przeciwnym razie może obluźwiać się zębatka napędowa i spowodować poważne

obrażenia. Instrukcje można znaleźć w *Montaż na stronie 86*.

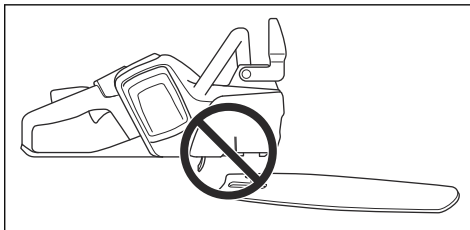

- Rozejrzeć się dookoła. Upewnić się, czy nie ma ryzyka, że osoby lub zwierzęta dotkną lub wpłyną na kontrolę nad urządzeniem.

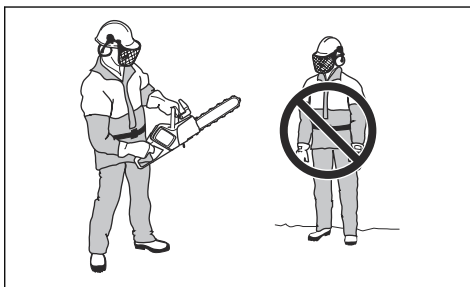

- Dzieci nie mogą korzystać z urządzenia ani przebywać w jego pobliżu. Urządzenie łatwo uruchomić, dlatego dzieci mogą być w stanie je włączyć, jeżeli nie będą pilnowane. Może to stwarzać ryzyko poważnych obrażeń.
- Wyjąć akumulator, jeśli nie można zapewnić pełnego nadzoru nad urządzeniem lub w przypadku pozostawiania urządzenia na dłuższy czas.
- Stabilnie stać na stopach, aby mieć pełną kontrolę nad urządzeniem. Nie używać produktu, będąc na drabinie lub na drzewie. Nie wolno używać produktu na niestabilnym podłożu.

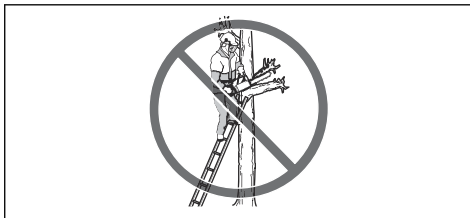

- Ryzyko odbicia wzrasta w przypadku braku ostrożności. Strefa odbicia prowadnicy może przypadkowo zetknąć się z gałęzią, pobliskim



drzewem lub innym przedmiotem i spowodować odbicie.



- Urządzenia nie wolno trzymać jedną ręką. Trzymanie urządzenia jedną ręką nie zapewnia bezpiecznego sterowania.
- Nie używać urządzenia powyżej wysokości ramion i nie próbować ciąć wierzchołkiem prowadnicy.

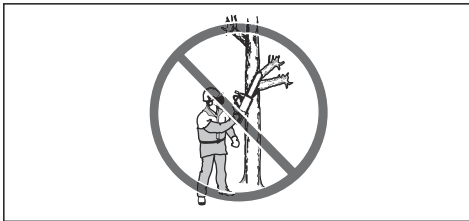

- Nie używać urządzenia w sytuacji, w której nie będzie możliwe uzyskanie pomocy w razie wystąpienia wypadku.
- Przed przeniesieniem urządzenia zatrzymać urządzenie i włączyć hamulec łańcucha. Trzymać urządzenie z prowadnicą i łańcuchem skierowanymi do tyłu. Zakładać osłonę transportową na prowadnicę przed transportem lub przed przenoszeniem urządzenia na dowolną odległość.
- W przypadku odkładania urządzenia na ziemię włączyć hamulec łańcucha i utrzymywać stały kontakt wzrokowy z urządzeniem. Zatrzymać urządzenie i wyjąć z niego akumulator przed pozostawieniem go na dowolny okres czasu.
- Istnieje ryzyko, że ścinki drewna dostaną się do układu napędowego. Może to spowodować zacięcie łańcucha. Zawsze należy zatrzymać urządzenie i wyjąć akumulator przed przystąpieniem do czyszczenia.
- Zapewnić sobie możliwość swobodnego poruszania się. Sprawdzić warunki i otaczający teren pod kątem ewentualnych przeszkód, takich jak korzenie, gałęzie, doły i inne. Zachować ostrożność podczas pracy na pochyłym terenie.
- Poziom wibracji zwiększa się w przypadku używania nieprawidłowego lub źle naostrzonego osprzętu tnącego. Piłowanie twardych gatunków drzew (takich jak drzewa liściaste) wywołuje większe drgania niż piłowanie gatunków miękkich (takie jak drzewa iglaste).

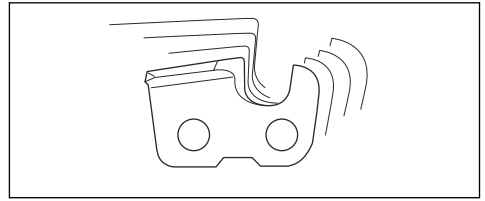

- Narażenie operatora na nadmierne działanie drgań może powodować uszkodzenia układu krążenia i układu nerwowego, szczególnie u osób z niewydolnością układu krążenia. W przypadku rozpoznania u siebie objawów, których przyczyną może być narażenie na nadmierne drgania, należy zwrócić się do lekarza. Przykładem takich objawów jest drętwienie, brak czucia, „tąskotanie”, „klucie”, ból, całkowita lub częściowa utrata siły, zmiany koloru skóry lub naskórka. Objawy te najczęściej występują w palcach, dloniach lub nadgarstkach i nasilają się w niskich temperaturach.
- Nie doprowadzać do sytuacji przekraczających własne możliwości.
- Nie można uwzględnić każdej sytuacji, w jakiej potencjalnie można się znaleźć podczas korzystania z tego produktu. Zawsze zachowywać ostrożność i kierować się zdrowym rozsądkiem.



## Środki ochrony osobistej



**OSTRZEŻENIE:** Przed rozpoczęciem użytkowania produktu przeczytać następujące ostrzeżenia.

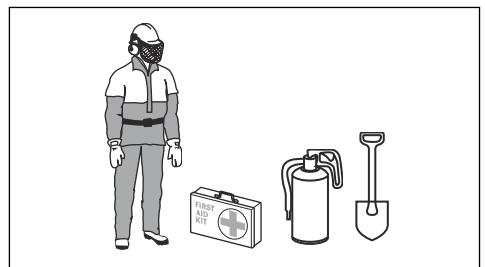

- Większość wypadków zdarza się, gdy łańcuch pilarki dotyka ciała operatora. Stosować zatwierdzone środki ochrony osobistej podczas pracy. Środki ochrony osobistej nie zapewniają pełnej ochrony przed urazami, ale zmniejszają stopień obrażeń ciała w razie wypadku. Zwrócić się do swojego dealera,

aby uzyskać zalecenia dotyczące odpowiedniego sprzętu.

- Odzież musi być dopasowana, ale nie może ograniczać ruchów. Regularnie sprawdzać stan środków ochrony osobistej.
- Stosować atestowany kask ochronny.
- Stosować atestowane środki ochrony słuchu. Długotrwałe przebywanie w hałasie może doprowadzić do trwałego uszkodzenia słuchu.
- Stosować okulary ochronne lub siatkę ochronną twarzy, by ograniczyć ryzyko obrażeń w wyniku uderzenia przedmiotem odrzuconym spod urządzenia. Urządzenie może odrzucać z dużą siłą przedmioty takie jak wióry, małe kawałki drewna itp. Może to spowodować poważne obrażenia, szczególnie w razie uderzenia w oko.
- Używać rękawic ochronnych z zabezpieczeniem przed przecięciem pilarką.
- Używać spodni z wkładką zabezpieczającą.
- Nosić obuwie z zabezpieczeniem przed przecięciem piłą, z podnoskami stalowymi i przeciwpoślizgowymi podeszwami.
- Apteczka pierwszej pomocy powinna znajdować się zawsze w pobliżu.
- Ryzyko iskrzenia. Należy zawsze mieć w pobliżu sprzęt gaśniczy i łopatę, aby zapobiec pożarom lasów.

## Zespoły zabezpieczające na urządzeniu



**OSTRZEŻENIE:** Przed rozpoczęciem użytkowania produktu przeczytać następujące ostrzeżenia.

- Nie należy używać maszyny z uszkodzonymi urządzeniami zabezpieczającymi.
- Regularnie przeprowadzać kontrole urządzeń zabezpieczających. Patrz *Konserwacja i kontrola zespołów zabezpieczających produktu na stronie 98*.
- Jeśli urządzenia zabezpieczające są uszkodzone, skontaktować się z warsztatem obsługi technicznej Husqvarna.

## Klawiatura

Wskaźnik ostrzegawczy miga w przypadku włączenia hamulca pilarki lub gdy występuje ryzyko przecięcia. Zabezpieczenie przeciężeniowe powoduje chwilowe zatrzymanie urządzenia i uniemożliwia korzystanie z niego do momentu przywrócenia prawidłowej

temperatury. Jeśli wskaźnik świeci się światłem ciągłym, należy skontaktować się z punktem serwisowym.

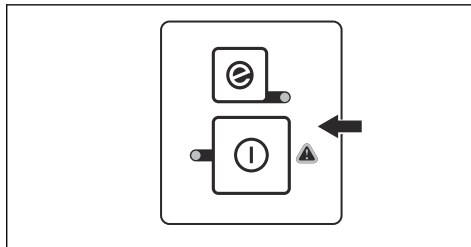

## Funkcja automatycznego zatrzymania

Urządzenie ma funkcję automatycznego zatrzymania, która aktywuje się, jeśli urządzenie nie jest używane przez minutę.

## Hamulec łańcucha i zabezpieczenie przed odbiciem

Urządzenie wyposażone jest w hamulec łańcucha, który zatrzymuje łańcuch piły w razie odbicia. Hamulec łańcucha zmniejsza ryzyko wypadku, lecz tylko operator pilarki może mu ostatecznie zapobiec.

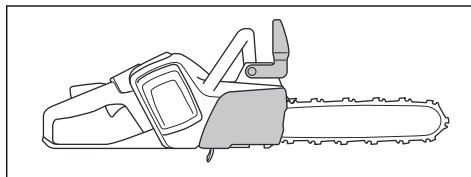

**OSTRZEŻENIE:** Nie dopuszczać do sytuacji, w których zachodzi ryzyko odbicia. Zachować ostrożność podczas korzystania z urządzenia i uważać, aby strefa odbicia prowadnicy nie dotknęła obiektu.

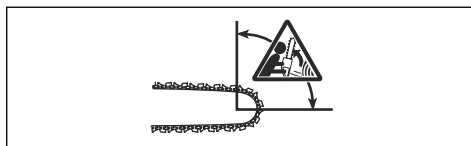

Hamulec łańcucha (A) włączany jest ręcznie (lewą ręką), bądź automatycznie za pomocą mechanizmu bezwładnościowego. Popchnąć zabezpieczenie przed odbiciem (B) do przodu, aby włączyć hamulec łańcucha

ręcznie. Ruch ten powoduje aktywację mechanizmu sprężynowego, który blokuje zębatkę napędową.

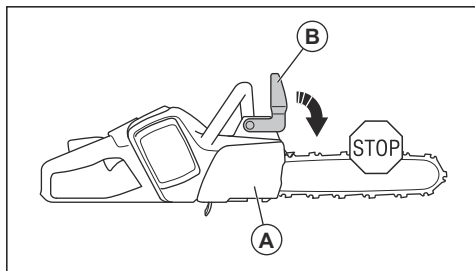

Sposób uruchamiania hamulca łańcucha jest zależny od siły odbicia i położenia produktu. W razie silnego odbicia, gdy strefa odbicia prowadnicy znajduje się możliwie najdalej od operatora, włącza się on wskutek działania przeciwcieżaru (masy bezwładnościowej) w kierunku odbicia. W przypadku słabego odbicia lub małej odległości strefy odbicia od operatora hamulec włączany jest manualnie lewą ręką.

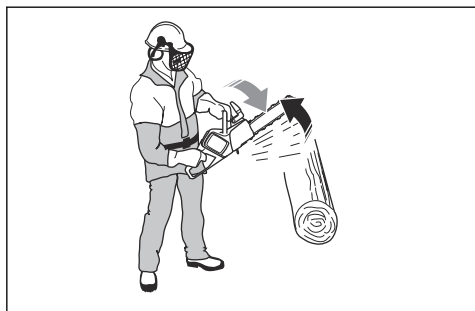

Należy używać hamulca łańcucha jako hamulca postojowego przy uruchamianiu urządzenia oraz przy przenoszeniu na krótkie odległości. Zmniejsza to ryzyko dotknięcia łańcucha pilarki przez operatora lub przez osobę znajdującą się w pobliżu.

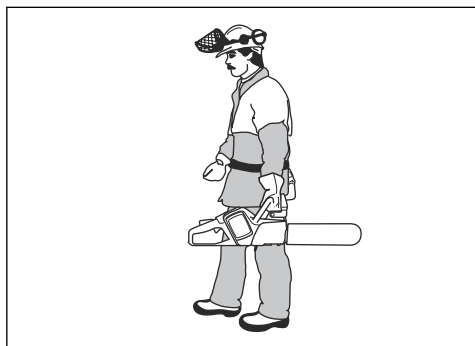

Pociągnąć zabezpieczenie przed odbiciem do tyłu, aby wyłączyć hamulec łańcucha.

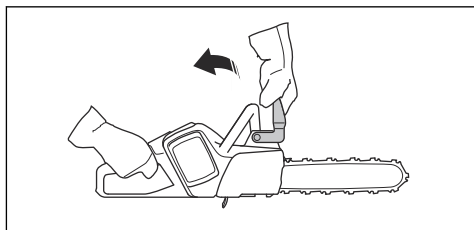

Odbicie może być gwałtowne i wystąpić nagle. W większości przypadków odbicia są niewielkie i nie zawsze powodują włączenie się hamulca łańcucha. W przypadku odbicia podczas używania produktu, należy trzymać uchwyty mocno i nie puszczać ich.

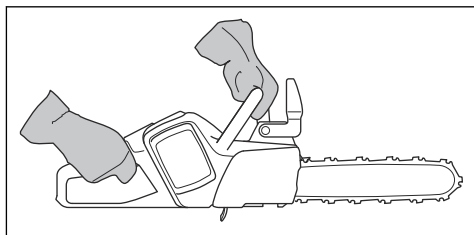

Zabezpieczenie przed odbiciem zmniejsza także ryzyko dotknięcia łańcucha, jeśli ręka puści przedni uchwyt.

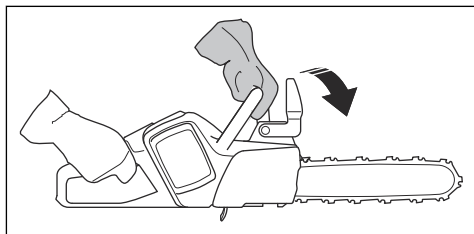

Podczas ścinki nie można ręcznie włączać hamulca. W tej pozycji hamulec może zostać włączony wyłącznie na skutek działania przeciwcieżaru.

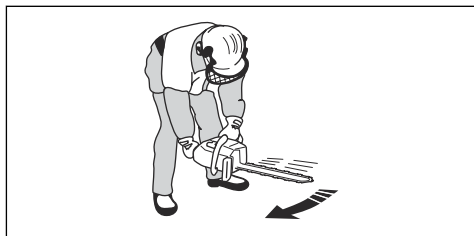

#### Blokada włącznika zasilania

Blokada włącznika zasilania zabezpiecza przed przypadkowym naciśnięciem włącznika. Umieszczenie

ręki wokół uchwytu i naciśnięcie blokady włącznika zasilania (A) zwalnia włącznik zasilania (B). Po zwolnieniu uchwytu włącznik zasilania i blokada włącznika zasilania powrócą do swoich pozycji wyjściowych.

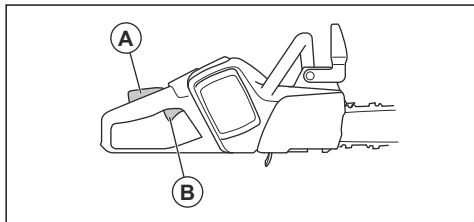

### Wychwytnik łańcucha

Wychwytnik łańcucha wyłapuje łańcuch pilarki w razie pęknięcia lub obluźnienia. Jeśli naciąg łańcucha jest prawidłowy, ryzyko maleje. Można także zmniejszyć ryzyko poprzez wykonywanie prawidłowej konserwacji prowadnicy i łańcucha pilarki. Instrukcje można znaleźć w *Montaż na stronie 86 i Przegląd na stronie 97*.

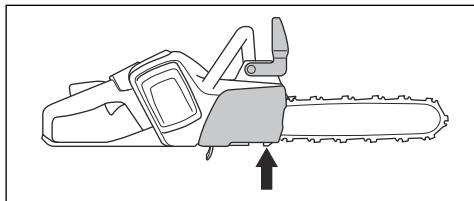

### Oslona prawej ręki

Oslona prawej ręki działa jako ochrona dłoni w przypadku pęknięcia lub obluźnienia łańcucha. Zapobiega też nieprawidłowej pracy spowodowanej przez gałęzie podczas używania produktu.

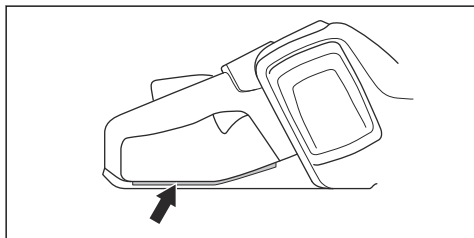

### Zasady bezpieczeństwa związane z akumulatorem



**OSTRZEŻENIE:** Przed rozpoczęciem użytkowania produktu przeczytać następujące ostrzeżenia.

- Należy używać wyłącznie akumulatorów BLI zalecanych do posiadanego urządzenia.

Akumulatory są zabezpieczone sztywnym programowym.

- Jako źródła zasilania do powiązanych produktów Husqvarna należy używać akumulatorów BLI. Aby uniknąć obrażeń, nie należy używać akumulatora jako źródła zasilania innych produktów.
- Ryzyko porażenia prądem. Nie zwierać zacisków akumulatora kluczami, śrubami ani innymi metalowymi przedmiotami. Może to spowodować zwarcie akumulatora.
- Nie należy używać akumulatorów, których nie można ładować.
- Nie wkładać żadnych przedmiotów do szczeliny powietrznych akumulatora.
- Chronić akumulator przed bezpośrednim działaniem promieni słonecznych, wysoką temperaturą i otwartym płomieniem. Akumulator może spowodować oparzenia i/lub oparzenia chemiczne.
- Akumulator należy chronić przed deszczem i wodą.
- Akumulator należy chronić przed działaniem mikrofal i wysokiego ciśnienia.
- Nie próbować rozbierać ani rozbijać akumulatora.
- Nie należy pozwalać na wejście kwasu akumulatorowego w kontakt ze skórą. Kwas akumulatorowy powoduje obrażenia skóry, korozję i oparzenia. W przypadku dostania się kwasu akumulatorowego do oka nie trzeć oczu, tylko płukać je wodą przez przynajmniej 15 min. Jeśli kwas akumulatorowy wejdzie w kontakt ze skórą, należy oczyścić skórę dużą ilością wody z mydłem. Uzyskać pomoc medyczną.
- Akumulator można użytkować w zakresie temperatur od  $-10^{\circ}\text{C}$  do  $40^{\circ}\text{C}$ .
- Do czyszczenia akumulatora ani ładowarki nie należy używać wody. Patrz *Sprawdzanie akumulatora i komory akumulatora na stronie 100*.
- Nie należy używać wadliwego ani uszkodzonego akumulatora.
- Przechowywać akumulatory z dala od metalowych przedmiotów, takich jak gwoździe, śruby czy biżuteria.
- Przechowywać akumulator z dala od dzieci.

### Zasady bezpieczeństwa w czasie obsługi ładowarki



**OSTRZEŻENIE:** Przed rozpoczęciem użytkowania produktu przeczytać następujące ostrzeżenia.

- Nieprzebranie zasad bezpieczeństwa stwarza ryzyko porażenia prądem lub wystąpienia zwarcia.
- Należy używać zatwierdzonego i uzmiennionego gniazda zasilania, które nie jest uszkodzone.
- Nie używać innych ładowarek do akumulatorów niż te dostarczone dla danego produktu. Należy używać wyłącznie ładowarek Husqvarna QC do ładowania akumulatorów zastępczych Husqvarna BLI.

- Nie należy podejmować prób rozmontowania ładowarki.
- Nie należy używać wadliwej lub uszkodzonej ładowarki do akumulatora.
- Nie podnosić ładowarki do akumulatora za przewód zasilający. Aby odłączyć ładowarkę do akumulatora od gniazda, wyciągnąć wtyczkę. Nie ciągnąć z przewód.
- Uważać, aby przewody podłączeniowe i przedłużacze nie stykały się z wodą, olejem ani nie dotykały do ostrych krawędzi. Uważać także, aby przewód nie został zakleszczony w drzwiach, furtkach, płotach itp.
- Nie używać ładowarki do akumulatora w pobliżu łatwopalnych materiałów lub materiałów, które mogą powodować korozję. Upewnić się, że ładowarka nie jest przykryta. W razie zauważenia dymu lub ognia należy odłączyć ładowarkę od źródła zasilania.
- Należy ładować akumulator wyłącznie wewnątrz budynku, w miejscu z dobrym przepływem powietrza i z dala od światła słonecznego. Nie należy ładować akumulatora na zewnątrz pomieszczeń. Nie ładować akumulatora w wilgotnym otoczeniu.
- Ładowarkę można użytkować w zakresie temperatur od 5°C do 40°C. Ładowarki należy używać w suchym, dobrze wentylowanym i wolnym od pyłów środowisku.
- Nie wkładać żadnych przedmiotów do szczeliny wentylacyjnych ładowarki.
- Styków ładowarki nie należy zwierać metalowymi przedmiotami, gdyż może to wywołać zwarcie.
- Należy używać zatwierdzonego, sprawnego gniazdka elektrycznego.

## Instrukcje bezpieczeństwa dotyczące konserwacji



**OSTRZEŻENIE:** Przed rozpoczęciem prac konserwacyjnych produktu przeczytać następujące ostrzeżenia.

- Wyjąć akumulator przed rozpoczęciem prac konserwacyjnych, innych przeglądów lub montażu produktu.
- Użytkownikowi wolno wykonywać tylko te czynności konserwacyjne i serwisowe, które są wskazane w niniejszej instrukcji obsługi. W przypadku czynności konserwacyjnych i serwisowych o szerszym zakresie należy zwrócić się do autoryzowanego serwisu.
- Do czyszczenia akumulatora ani ładowarki nie należy używać wody. Silne detergenty mogą spowodować uszkodzenie tworzywa sztucznego.
- Zaniechanie czynności konserwacyjnych skróci cykl życia produktu i zwiększy ryzyko wypadków.
- Dla wszystkich prac serwisowych i naprawczych, zwłaszcza dla urządzeń zabezpieczających na produkcie, konieczne jest specjalne przeszkolenie. Jeśli nie wszystkie opisane w niniejszej instrukcji obsługi kontrole zakończą się pomyślnie po

wykonaniu konserwacji, należy zwrócić się do autoryzowanego serwisu. Gwarantujemy profesjonalne naprawy i serwisowanie produktu.

- Używaj wyłącznie oryginalnych części zamiennych.

## Instrukcje dotyczące bezpieczeństwa sprzętu tnącego



**OSTRZEŻENIE:** Przed rozpoczęciem użytkowania produktu przeczytać następujące ostrzeżenia.

- Należy korzystać wyłącznie z zalecanych zestawów prowadnicy/łańcucha pilarki oraz sprzętu do ostrzenia. Aby uzyskać odpowiednie instrukcje — patrz *Dane techniczne na stronie 108*.
- W trakcie konserwacji łańcucha należy używać rękawic ochronnych. Łańcuch pilarki, który się nie porusza, może również spowodować obrażenia.
- Dbać o właściwe naostrzenie zębów tnących. Przestrzegać instrukcji i używać zalecanego rozmiaru pilnika. Uszkodzony lub nieprawidłowo naostrzony łańcuch pilarki zwiększa ryzyko wypadków.

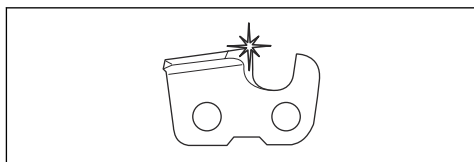

- Utrzymać prawidłowe ustawienie ogranicznika zagłębienia. Przestrzegać instrukcji i używać zalecanych ustawień ogranicznika zagłębienia. Użycie zbyt dużego szablonu do ograniczników zagłębienia zwiększa ryzyko odbicia.

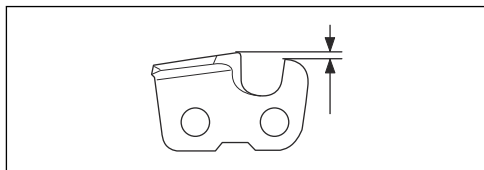

- Upewnić się, że łańcuch pilarki jest prawidłowo napięty. Jeśli łańcuch pilarki nie jest dociśnięty do prowadnicy, może się z niej wypiąć. Nieprawidłowe napięcie łańcucha pilarki zwiększa zużycie prowadnicy, łańcucha pilarki i zębatki napędowej łańcucha. Patrz *Regulacja napięcia łańcucha piły na stronie 103*.

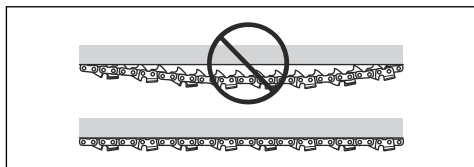

- Regularnie wykonywać czynności konserwacyjne osprzętu tnącego i dbać o jego prawidłowe nasmarowanie. Jeśli łańcuch pilarki nie jest prawidłowo nasmarowany, zwiększa się ryzyko zużycia prowadnicy, łańcucha pilarki i zębátki napędowej łańcucha.

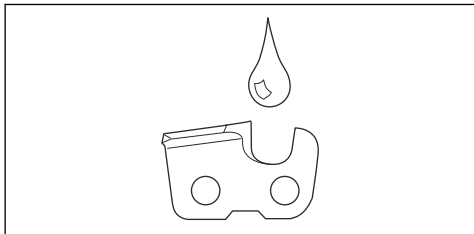

## Montaż

### Montaż prowadnicy i łańcucha pilarki (330i)



**OSTRZEŻENIE:** Zawsze wyjmować akumulator przed montażem lub konserwacją urządzenia.

1. Wyłączyć hamulec łańcucha.

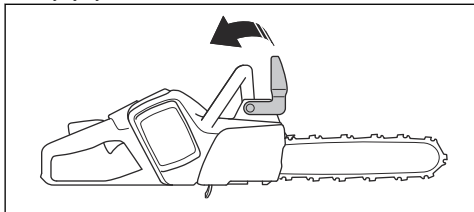

2. Poluzować pokrętkę i zdjąć pokrywę zębátki napędowej (hamulec łańcucha) i pierścień transportowy (A).

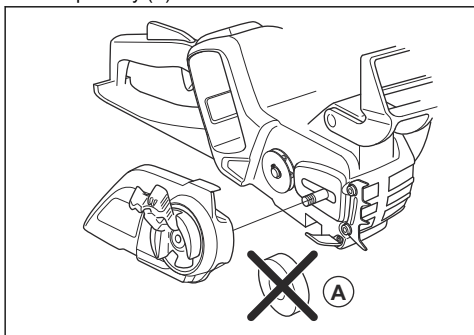

3. Nałożyć prowadnicę na śrubę. Przesunąć prowadnicę w skrajne tylne położenie. Unieść łańcuch pilarki nad zębátkę napędową, a następnie włożyć go w rowek prowadnicy. Zacząć od górnej strony prowadnicy.
4. Upewnić się, że krawędzie ogniwn tnących na górnej krawędzi prowadnicy są zwrócone do przodu.

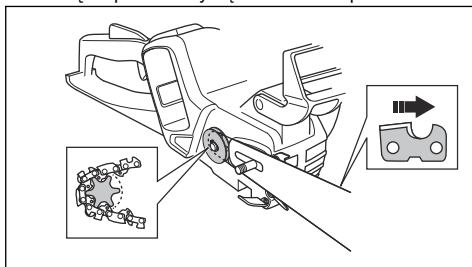

5. Upewnić się, czy krawędzie ogniwn tnących na górnej krawędzi prowadnicy są zwrócone do przodu.
6. Zamontować osłonę zębátki napędowej i wprowadzić trzpień napinacza łańcucha do otworu w prowadnicy.
7. Upewnić się, że ogniwa prowadzące łańcucha pilarki są poprawnie dopasowane do zębátki napędowej.
8. Upewnić się, że łańcuch pilarki jest prawidłowo osadzony w rowku prowadnicy.
9. Naostriżyć łańcuch pilarki. Instrukcje można znaleźć w *Regulacja napięcia łańcucha piły* na stronie 103.

### Montaż prowadnicy i łańcucha pilarki (535i XP)



**OSTRZEŻENIE:** Zawsze wyjmować akumulator przed montażem lub konserwacją urządzenia.

1. Wyłączyć hamulec łańcucha.

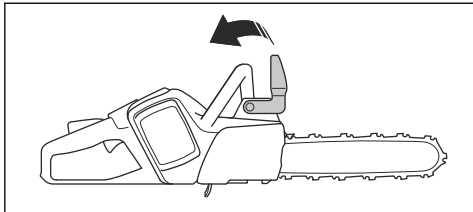

2. Poluzować nakrętkę prowadnicy i zdjąć pokrywę zębątki napędowej i pierścień transportowy (A).

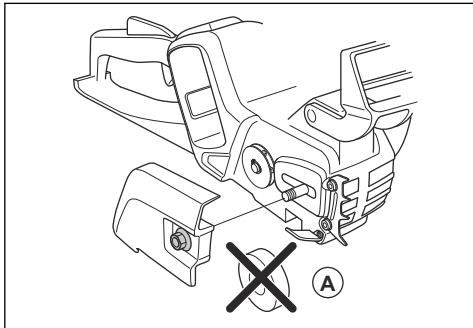

3. Nałożyć prowadnicę na śrubę. Przesunąć prowadnicę w skrajne tylne położenie. Unieść łańcuch pilarki nad zębątkę napędową, a następnie włożyć go w rowek prowadnicy. Zacząć od górnej strony prowadnicy.

4. Upewnić się, że krawędzie ogni tnących na górnej krawędzi prowadnicy są zwrócone do przodu.

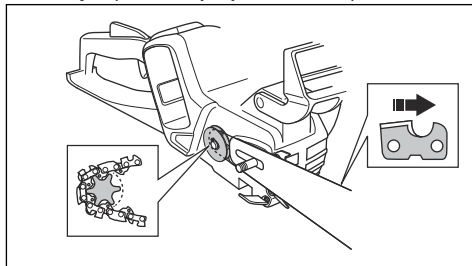

5. Upewnić się, czy krawędzie ogni tnących na górnej krawędzi prowadnicy są zwrócone do przodu.
6. Zamontować osłonę zębątki napędowej i wprowadzić trzpień napinacza łańcucha do otworu w prowadnicy.
7. Upewnić się, że ogniwa prowadzące łańcucha pilarki są poprawnie dopasowane do zębątki napędowej.
8. Upewnić się, że łańcuch pilarki jest prawidłowo osadzony w rowku prowadnicy.
9. Dokręcić nakrętkę prowadnicy ręką do oporu.
10. Naostrzyć łańcuch pilarki. Instrukcje można znaleźć w *Regulacja napięcia łańcucha piły na stronie 103*.

## Obsługa

### Wstęp



**OSTRZEŻENIE:** Przed użyciem produktu należy zapoznać się z rozdziałem dotyczącym bezpieczeństwa.

### Wykonanie kontroli funkcjonalnej przed użyciem produktu

1. Wykonać test hamulca łańcucha, aby upewnić się, że działa on poprawnie i nie jest uszkodzony.
2. Sprawdzić tylną osłonę prawej ręki, aby upewnić się, że nie jest ona uszkodzona.
3. Sprawdzić blokadę włącznika zasilania, aby upewnić się, że działa ona poprawnie i nie jest uszkodzona.
4. Sprawdzić, czy klawiatura działa prawidłowo.
5. Upewnić się, że na uchwytach nie ma oleju.
6. Sprawdzić, czy wszystkie części są prawidłowo zamocowane i czy nie są uszkodzone oraz czy niczego nie brakuje.
7. Sprawdzić, czy wychwytnik jest prawidłowo przymocowany.

8. Sprawdzić napięcie łańcucha.
9. Naładować akumulator i upewnić się, że jest on prawidłowo podłączony do urządzenia.
10. Sprawdzić, czy łańcuch zatrzymuje się po zwolnieniu włącznika zasilania.

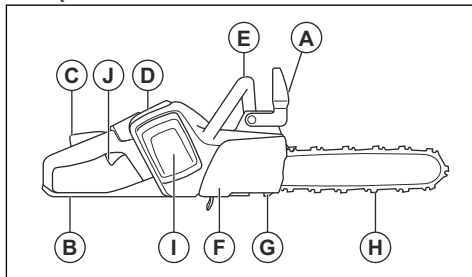

### Używanie prawidłowego oleju do smarowania piły łańcuchowej



**OSTRZEŻENIE:** Nie należy używać zużytego oleju, ponieważ może to spowodować obrażenia operatora i

zanieczyszczenie środowiska. Taki olej niszczy pompę olejową, prowadnicę i łańcuch piły.



**OSTRZEŻENIE:** Łańcuch piły może się zerwać, jeśli smarowanie osprzętu tnącego nie jest wystarczające. Ryzyko poważnych obrażeń ciała lub śmierci operatora.



**OSTRZEŻENIE:** Używać odpowiedniego oleju do smarowania piły łańcuchowej w celu zapewnienia prawidłowego działania produktu. Przy wybieraniu oleju do piły łańcuchowej można skontaktować się ze swoim dealerem.

- Użyć oleju do smarowania piły łańcuchowej Husqvarna w celu zapewnienia maksymalnego czasu eksploatacji łańcucha i zapobiegania negatywnym skutkom dla środowiska. Jeśli olej do smarowania piły łańcuchowej Husqvarna jest niedostępny, zalecamy używanie standardowego oleju do smarowania piły łańcuchowej.
- Używać oleju do smarowania piły łańcuchowej o dobrej przyczepności.
- Używać oleju do smarowania piły łańcuchowej o odpowiedniej lepkości dostosowanej do temperatury powietrza.



**UWAGA:** W temperaturach poniżej 0°C/ 32°F niektóre oleje do smarowania piły łańcuchowej są zbyt gęste, co może spowodować uszkodzenie podzespołów pompy oleju.

- Używać zalecanego osprzętu tnącego. Patrz *Akcesoria na stronie 109*.
- Zdjąć korek zbiornika oleju do smarowania piły łańcuchowej.
- Napełnić zbiornik olejem do smarowania piły łańcuchowej.
- Ostrożnie założyć korek.

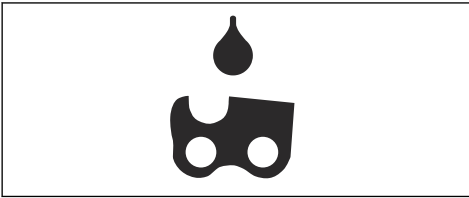

**Uwaga:** Aby sprawdzić, gdzie w produkcie znajduje się zbiornik oleju do smarowania piły łańcuchowej, patrz *Przegląd produktu na stronie 75*.

## Podłączenie ładowarki

1. Ładowarkę należy podłączyć do źródła zasilania o napięciu i częstotliwości zgodnymi z tabliczką znamionową.
2. Włożyć wtyczkę do gniazdka elektrycznego z uziemieniem. Dioda ładowarki błysnie jeden raz na zielono.

**Uwaga:** Akumulator nie ładuje się, jeżeli jego temperatura przekracza 50°C. Jeśli temperatura przekracza 50°C, ładowarka czeka na ostygnięcie akumulatora przed jego naładowaniem.

## Podłączenie akumulatora do ładowarki

**Uwaga:** Akumulator należy naładować przed pierwszym użyciem. Nowy akumulator jest naładowany jedynie w 30%.

1. Sprawdzić, czy akumulator jest suchy.
2. Włożyć akumulator do ładowarki.

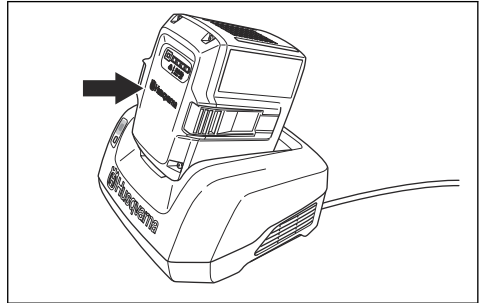

3. Sprawdzić, czy zielony wskaźnik ładowania na ładowarce zaświeci się. Oznacza to, że akumulator jest podłączony do ładowarki.

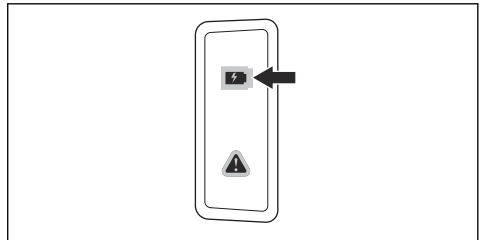



4. Akumulator jest całkowicie naładowany, gdy włączą się wszystkie diody.

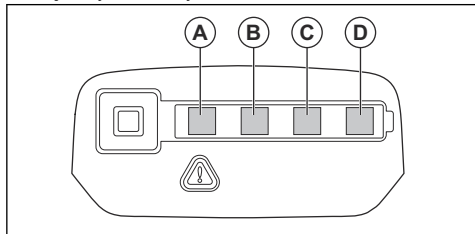

5. Aby odłączyć ładowarkę od gniazdka elektrycznego, wyciągnąć wtyczkę. Nie ciągnąć za przewód.  
6. Akumulator należy wyjąć z ładowarki.

**Uwaga:** Aby uzyskać więcej informacji, należy zapoznać się z instrukcjami obsługi akumulatora i ładowarki.

## Informacje dotyczące odbicia



**OSTRZEŻENIE:** Odbicie może spowodować poważne obrażenia ciała lub śmierć operatora lub innych osób. Aby zmniejszyć ryzyko, należy poznać przyczyny odbicia oraz sposoby zapobiegania.

Odbicie powstaje w momencie zetknięcia się strefy odbicia prowadnicy z twardym przedmiotem. Odbicie może nastąpić nagle i z dużą siłą, która odrzuca produkt w stronę operatora.

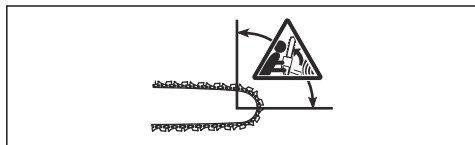

Odbicie powstaje zawsze w płaszczyźnie tnącej prowadnicy. Zazwyczaj produkt jest wyrzucany w stronę operatora, ale kierunek odbicia może też być inny.

Kierunek ruchu odbicia jest zależny od sposobu używania produktu w momencie odbicia.



Odbicie powstaje wyłącznie w momencie zetknięcia się strefy odbicia prowadnicy z twardym przedmiotem. Nie dopuszczać, aby strefa odbicia dotknęła obiektu.

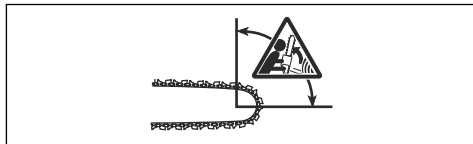

Mniejszy promień końcówki prowadnicy zmniejsza siłę odbicia.

Aby zmniejszyć efekt odbicia, należy używać łańcucha przeciwoodbiciowego. Nie można pozwolić, by strefa odbicia zetknęła się z obiektem.



**OSTRZEŻENIE:** Żaden łańcuch nie chroni w pełni przed odbiciem. Należy zawsze przestrzegać instrukcji.

## Najczęściej zadawane pytania dotyczące odbicia

- **Czy zawsze można włączyć hamulec łańcucha ręką w razie odbicia?**

Nie. Konieczne jest użycie siły, aby przesunąć zabezpieczenie przed odbiciem do przodu. Jeśli operator nie użyje wystarczającej siły, hamulec łańcucha nie uruchomi się. Należy również mocno trzymać uchwyty urządzenia dwiema rękami podczas pracy. W takiej sytuacji w razie odbicia hamulec może nie zatrzymać łańcucha przed dotknięciem operatora. Istnieją również pewne pozycje, w których ręka nie dotyka zabezpieczenia przed odbiciem w celu włączenia hamulca łańcucha. Przykładem może być pozycja podczas ścinki.

- **Czy mechanizm odśrodkowy zawsze włącza hamulec łańcucha w razie odbicia?**

Nie. Po pierwsze hamulec łańcucha musi działać prawidłowo. Patrz *Konserwacja i kontrola zespołów*

zabezpieczających produktu na stronie 98, aby zapoznać się z instrukcjami na temat kontroli hamulca łańcucha. Zalecamy wykonywanie tych czynności przed każdym użyciem urządzenia. Po drugie, odbicie musi być odpowiednio silne, by hamulec łańcucha został włączony. Jeśli hamulec piły łańcuchowej jest zbyt wrażliwy, może się uruchomić podczas pracy pod dużym obciążeniem.

- **Czy hamulec łańcucha zawsze zabezpiecza przed obrażeniami w razie odbicia?**

Nie. Hamulec łańcucha musi działać prawidłowo, aby zapewnić ochronę. Hamulec łańcucha musi być również włączony podczas odbicia, aby zatrzymać łańcuch piłarki. Jeśli operator znajduje się w pobliżu prowadnicy, możliwe jest, że hamulec łańcucha może nie zdążyć zatrzymać łańcucha, zanim uderzy on w operatora.



**OSTRZEŻENIE:** Tylko stosowanie prawidłowej techniki pracy może zapobiec odbiciu.

## Uruchamianie urządzenia

1. Wykonać kontrolę włącznika zasilania i jego blokady. Patrz *Sprawdzenie blokady włącznika zasilania na stronie 99*.
2. Popchnąć zabezpieczenie przed odbiciem do przodu, aby włączyć hamulec łańcucha.

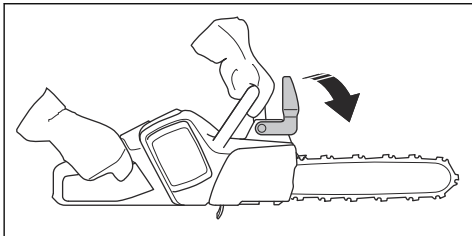

3. Włożyć akumulator do uchwytu akumulatora.

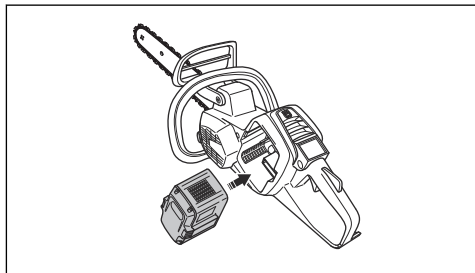

4. Nacisnąć dolną część akumulatora, aż będzie słychać kliknięcie.



**UWAGA:** Jeśli akumulator nie wchodzi łatwo w uchwyt, oznacza to, że nie jest prawidłowo zamocowany.

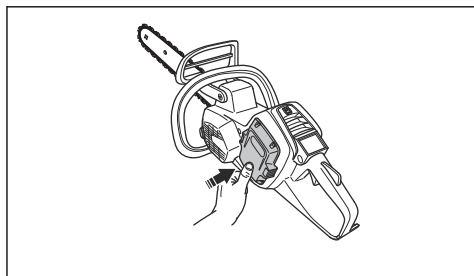

5. Nacisnąć i przytrzymać przycisk start/stop do momentu zapalenia się zielonej diody LED.

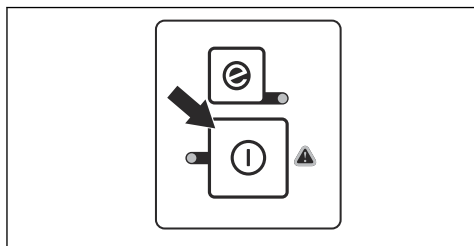

## Korzystanie z funkcji SavE

Funkcja SavE zmniejsza prędkość łańcucha i zwiększa wydajność akumulatora.

**Uwaga:** Funkcja SavE nie zmniejsza mocy urządzenia.

1. Nacisnąć przycisk SavE. Włączy się zielona dioda.
2. Ponowne naciśnięcie przycisku SavE wyłączy funkcję. Gaśnie zielona dioda LED.



## Zatrzymywanie urządzenia

1. Nacisnąć i przytrzymać przycisk start/stop na klawiaturze do momentu wyłączenia zielonej diody LED.

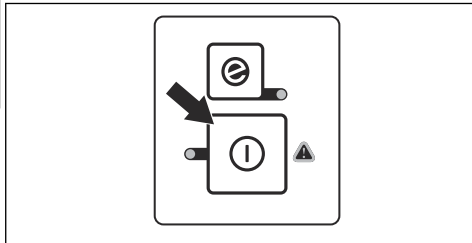

- Wyjąć akumulator i nacisnąć przyciski zwalnające akumulator, aby wyjąć go z uchwytu.

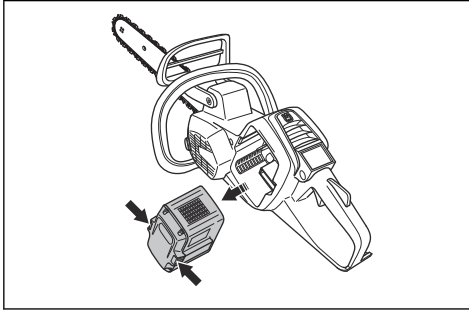

**OSTRZEŻENIE:** Wyjąć akumulator, jeśli urządzenie nie będzie używane lub w sytuacji braku pełnego nadzoru nad urządzeniem. Zapobiega to przypadkowemu uruchomieniu.

## Cięcie poprzez nacisk i cięcie poprzez podciągnięcie.

Produkt może być używany do cięcia drewna w 2 różnych pozycjach.

- Cięcie przy ciągnącym ruchu łańcucha oznacza cięcie dolną krawędzią prowadnicy. Następuje przyciąganie pilarki w kierunku ciętego drewna. W tym położeniu operator ma większą kontrolę nad produktem oraz położeniem strefy odbicia.

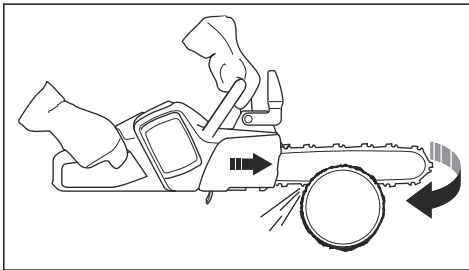

- Cięcie przy odpychającym ruchu łańcucha oznacza cięcie górną krawędzią prowadnicy. Łańcuch piły popycha produkt w kierunku operatora.

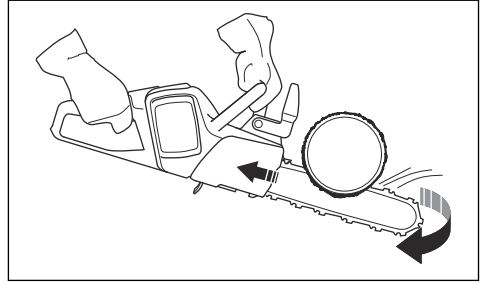

**OSTRZEŻENIE:** Jeżeli łańcuch piły uwieźnie w kłodzie, produkt może zostać odepchnięty w stronę operatora. Należy mocno trzymać produkt i upewnić się, że strefa odbicia prowadnicy nie dotyka drzewa, aby zapobiec odbiciu.

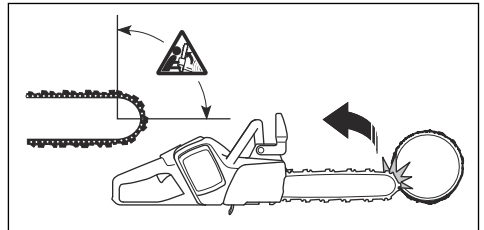

## Technika cięcia



**OSTRZEŻENIE:** Korzystać z pełnej mocy podczas cięcia i zmniejszać prędkość do obrotów biegu jałowego po każdym cięciu.



**UWAGA:** Nie pozwalać, aby silnik pracował zbyt długo bez obciążenia. Niezastosowanie się do tego zalecenia może spowodować uszkodzenie silnika.

- Położyć pień na podpórcie lub w przyznii.

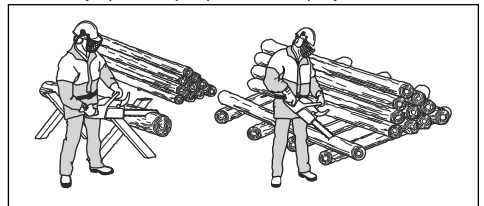

**OSTRZEŻENIE:** Nie próbować ciąć pni ułożonych w stertach. Zwiększa to

ryzyko odbicia i może spowodować poważne obrażenia ciała lub śmierć.

2. Odcięte kawałki należy usuwać z obszaru pracy.



**OSTRZEŻENIE:** Odcięte kawałki w obszarze pracy zwiększają ryzyko odbicia i utraty równowagi.

### Używanie zderzaka

1. Wepchnąć zderzak w pień drzewa.
2. Ustawić pełen gaz i obrócić urządzenie. Oprzeć zderzak o pień drzewa. Ta procedura ułatwia zastosowanie siły niezbędnej do przecięcia pnia.

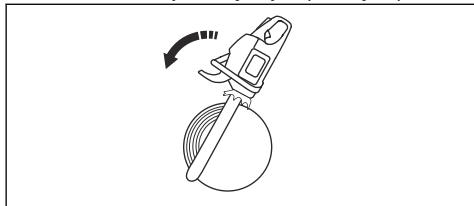

### Cięcie pnia na ziemi

1. Przeciąć pień w kierunku „do siebie”. Utrzymywać pełną mocą, ale zachować gotowość na wypadek nagłego zdarzenia.

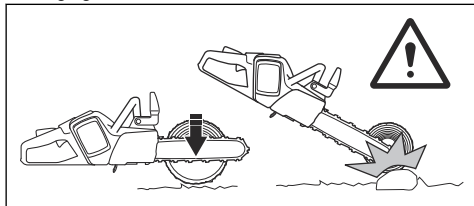

**OSTRZEŻENIE:** Upewnić się, że łańcuch pilarki nie dotknie podłoża przy kończeniu rzazu.

2. Przeciąć około 2/3 średnicy pnia, a następnie przerwać pracę. Obrócić pień i wznowić cięcie od przeciwnej strony.

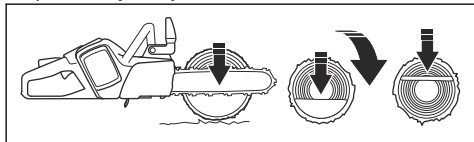

### Cięcie pnia podpartego na jednym końcu



**OSTRZEŻENIE:** Upewnić się, że pień nie złamie się podczas cięcia. Przestrzegać poniższych instrukcji.

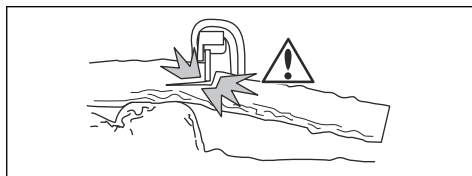

1. Ciąć w kierunku „od siebie” do około 1/3 grubości pnia.
2. Ciąć w kierunku „do siebie”, aż dwa razy się zetkną.

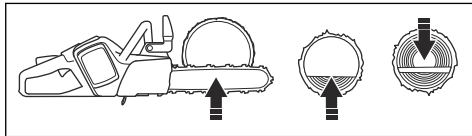

### Cięcie pnia podpartego na obu końcach



**OSTRZEŻENIE:** Upewnić się, że łańcuch pilarki nie zakleszczy się w pniu podczas cięcia. Przestrzegać poniższych instrukcji.

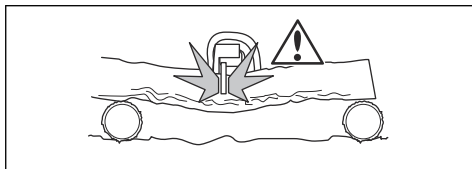

1. Ciąć w kierunku „do siebie” do około 1/3 grubości pnia.
2. Przeciąć pozostałą część pnia w kierunku „od siebie”, aż do pełnego przecięcia.

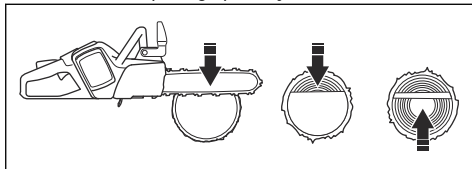

**OSTRZEŻENIE:** Zatrzymać silnik, jeśli łańcuch pilarki zakleszczy się w pniu. Użyć dźwigni w celu otwarcia szczeliny i wyjęcia produktu. Nie próbować wyciągnąć produktu ręką. Może to spowodować uraz przy nagłym uwolnieniu produktu.

### Korzystanie z techniki okrzesywania

**Uwaga:** W przypadku grubych gałęzi użyć techniki cięcia. Patrz *Technika cięcia na stronie 91*.



**OSTRZEŻENIE:** Zastosowanie techniki okrzesywania wiąże się z wysokim ryzykiem wypadku. Instrukcje dotyczące zapobiegania

odbiciom można znaleźć w części  
*Informacje dotyczące odbicia na stronie 89.*



**OSTRZEŻENIE:** Wycinać gałęzie pojedynczo. Zachować ostrożność podczas odcinania małych gałęzi i nie ciąć krzewów ani kilku małych gałęzi jednocześnie. Małe gałęzie mogą zakleszczyć się w łańcuchu pilarki, co nie sprzyja bezpiecznej obsłudze produktu.

**Uwaga:** W razie konieczności gałęzie należy odcinać po kawałku. Przed wycięciem gałęzi w pobliżu pnia, należy wyciąć mniejsze gałęzie (A) i (B).

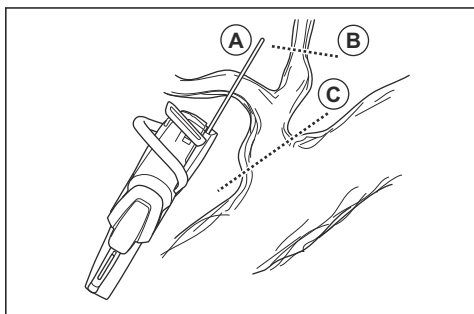

1. Usunąć gałęzie z prawej strony pnia.

- Trzymać prowadnicę po prawej stronie pnia i przycisnąć korpus produktu do pnia.
- Zastosować technikę cięcia odpowiednią do naprężenia gałęzi.

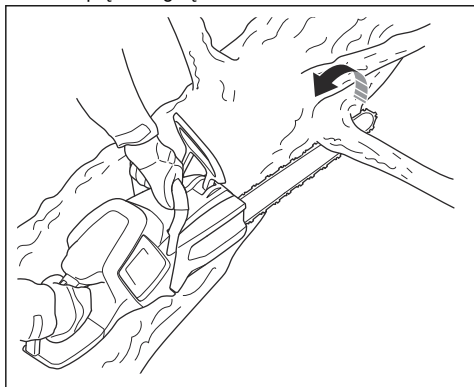

**OSTRZEŻENIE:** W przypadku braku pewności co do sposobu cięcia gałęzi przed kontynuowaniem skonsultować się z profesjonalnym pilarzem.

2. Usunąć gałęzie z górnej części pnia.

- Trzymać produkt na pniu i pozwolić prowadnicy na przesuwanie się wzdłuż pnia.
- Ciąć w kierunku „od siebie”.

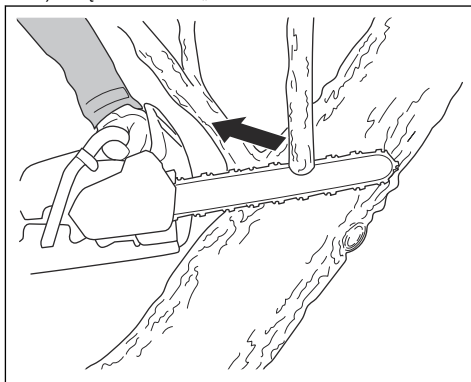

3. Usunąć gałęzie z lewej strony pnia.

- Zastosować technikę cięcia odpowiednią do naprężenia gałęzi.

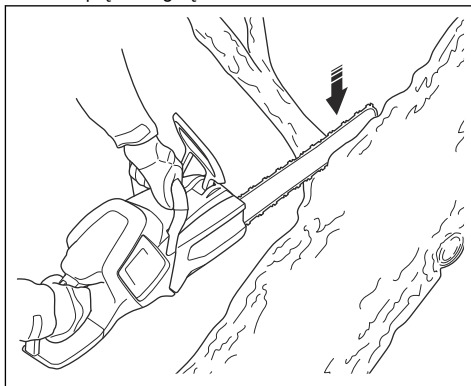

**OSTRZEŻENIE:** W przypadku braku pewności co do sposobu cięcia gałęzi przed kontynuowaniem skonsultować się z profesjonalnym pilarzem.

Instrukcje dotyczące cięcia naprężonych gałęzi można znaleźć w części *Przerzynka naprężonych drzew i gałęzi na stronie 97.*

## Corzystanie z techniki ścinania



**OSTRZEŻENIE:** Ścinanie drzew wymaga doświadczenia. Jeśli to możliwe, ukończyć kurs obsługi pilarki. Skonsultować się z doświadczonym operatorem, aby uzyskać dodatkowe informacje.

## Zachowanie bezpiecznej odległości

1. Upewnić się, że osoby w otoczeniu operatora zachowują bezpieczną odległość co najmniej 2 1/2 długości drzewa.

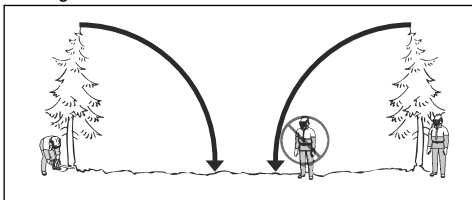

2. Zapewnić, aby nikt nie znajdował się w tej strefie zagrożenia przed i podczas ścinania.

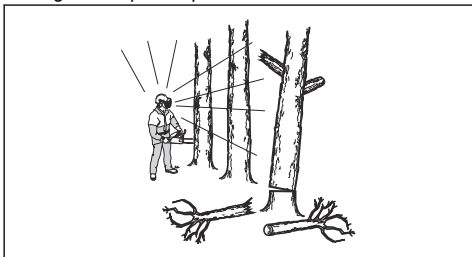

## Obliczanie kierunku obalania

1. Sprawdzić, w którym kierunku trzeba obalić drzewo. Podczas wyboru kierunku obalania należy wziąć pod uwagę najlepsze warunki do okrzepywania i cięcia pnia. Ważne jest również, aby zachować stabilność stóp i bezpieczeństwo poruszania się.



**OSTRZEŻENIE:** Jeśli ścienie drzewa w jego naturalnym kierunku jest niebezpieczne lub niemożliwe, ściąć drzewo w innym kierunku.

2. Sprawdzić naturalny kierunek obalania drzewa. Wziąć pod uwagę na przykład przechylenie i wygięcie drzewa, kierunek wiatru, lokalizację gałęzi oraz masę śniegu.
3. Sprawdzić, czy w pobliżu istnieją przeszkody, na przykład inne drzewa, linie energetyczne, drogi i/lub budynki.
4. Poszukać śladów uszkodzeń i gnicia pnia.



**OSTRZEŻENIE:** Gnienie pnia może spowodować przewrócenie drzewa przed zakończeniem cięcia.

5. Sprawdzić, czy drzewo nie ma uszkodzonych lub obumarłych gałęzi, które mogą złamać się i spaść na Ciebie podczas obalania.

6. Nie pozwól drzewu upaść na inne stojące drzewo. Obalanie na ziemię zawieszono drzewa jest niebezpieczne i istnieje duże ryzyko powstania wypadku. Patrz *Obalanie zawieszono drzewa na stronie 96.*

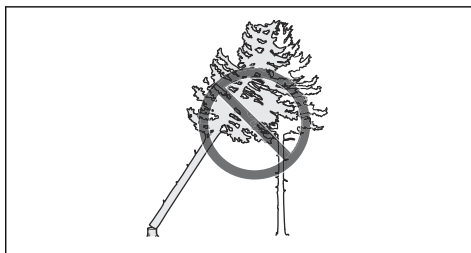

**OSTRZEŻENIE:** Podczas obalania drzewa podnieść ochronniki słuchu natychmiast po zakończeniu cięcia. Ważne jest, aby słyszeć dźwięki oraz sygnały ostrzegawcze.

## Oczyszczanie pnia i przygotowywanie drogi oddalania się

Odciąć wszystkie gałęzie na wysokości ramion i niżej.

1. Ciąć w kierunku „do siebie”, z góry na dół. Upewnić się, że drzewo znajduje się między operatorem i produktem.

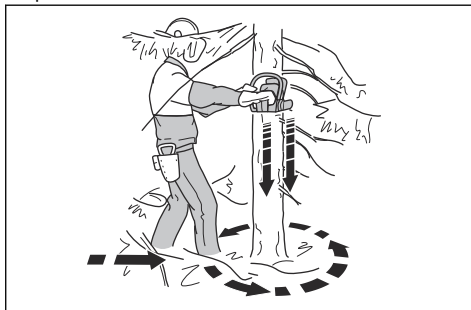

2. Usunąć podszyt z obszaru roboczego wokół drzewa. Usunąć cały odcięty materiał z obszaru roboczego.
  3. Sprawdzić obszar pod kątem przeszkód, takich jak kamienie, gałęzie i dziury. Należy mieć wolną drogę ewakuacyjną, gdy drzewo zacznie upadać. Droga ewakuacyjna powinna prowadzić pod kątem ok. 135 stopni od kierunku obalania.
1. Strefa niebezpieczeństwa
  2. Droga ewakuacji
  3. Kierunek obalania

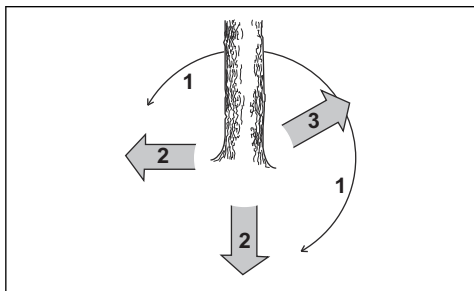

## Ścinanie drzewa

Husqvarna zaleca wykonanie rżazów podcinających, a następnie metody bezpiecznego narożnika podczas ścinania drzewa. Metoda bezpiecznego narożnika umożliwia wykonanie bezpiecznej zawiasy i kontrolowanie kierunku obalania.



**OSTRZEŻENIE:** Nie ścinać drzew o średnicy dwukrotnie większej niż długość prowadnicy. Ścinanie takich drzew wymaga specjalnego szkolenia.

### Zawiasa

Najważniejszą procedurą podczas ścinania drzewa jest wykonanie właściwej zawiasy. Prawidłowa zawiasa umożliwia kontrolowanie kierunku obalania i upewnienie się, że procedura ścinania jest bezpieczna.

Grubość zawiasy musi być równa i wynosić co najmniej 10% średnicy drzewa.



**OSTRZEŻENIE:** Jeśli zawiasa jest nieprawidłowa lub zbyt cienka, kontrolowanie kierunku obalania nie jest możliwe.

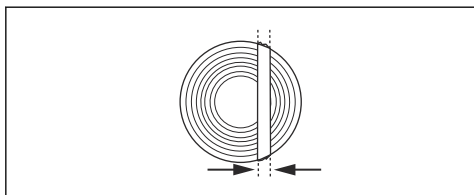

### Wykonywanie rżazów podcinających

1. Wykonać rżazy podcinające. Wykonać rżazy podcinające na głębokość 1/4 średnicy drzewa. Zachować kąt 45° pomiędzy górnym a dolnym rżazem.

- a) Najpierw wykonać górny rżaz. Wyrównać znacznik kierunku obalania (A) urządzenia z kierunkiem obalania drzewa (B). Stać za produktem i utrzymywać drzewo po swojej prawej stronie. Ciąć w kierunku „do siebie”.

- b) Wykonać dolny rżaz. Upewnić się, że koniec dolnego rżazu znajduje się w tym samym punkcie co koniec górnego rżazu.

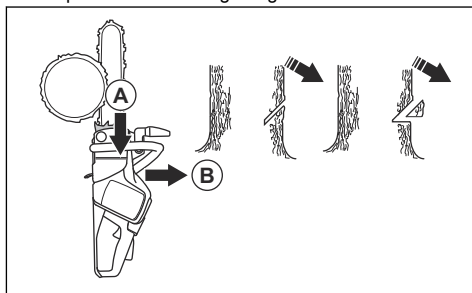

2. Upewnić się, że linia rżazu podcinającego jest idealnie pozioma i pod kątem prostym (90°) do kierunku obalania. Linia rżazu podcinającego przechodzi przez punkt, w którym stykają się dwa rżazy podcinające.

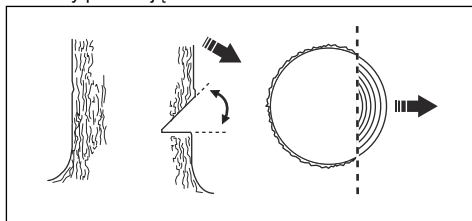

### Stosowanie metody bezpiecznego narożnika

Rżaz ścinający należy wykonać nieco nad rżazem podcinającym.

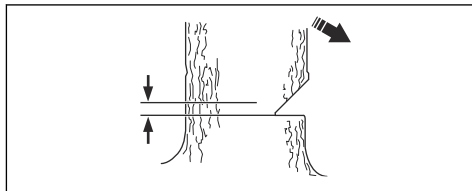

**OSTRZEŻENIE:** Zachować ostrożność podczas cięcia przy użyciu wierzchołka prowadnicy. Rozpocząć cięcie dolną częścią wierzchołka prowadnicy tak, jak przy wykonywaniu otworu w pniu.

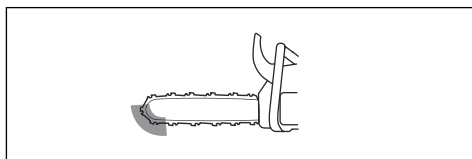

1. Jeśli użyteczna długość cięcia jest dłuższa niż średnica drzewa, wykonać następujące czynności (a-d).

- a) Wykonać otwór prosto w pniu, aby zapewnić odpowiednią szerokość zawiasy.

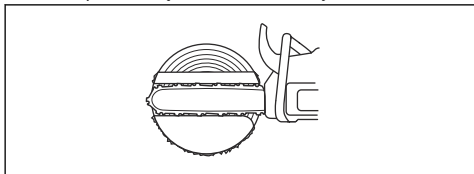

- b) Ciąć w kierunku „do siebie”, aż pozostanie około  $\frac{1}{3}$  grubości pnia.  
c) Pociągnąć prowadnicę 5-10 cm/2-4 cale do tyłu.  
d) Przeciąć pozostałą część pnia, aby wykonać bezpieczny narożnik o szerokości 5-10 cm/2-4 cale.

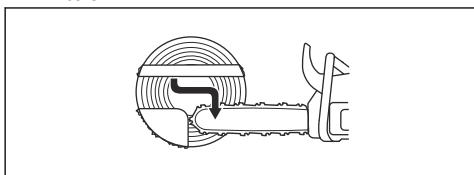

2. Jeśli użyteczna długość cięcia jest krótsza niż średnica drzewa, wykonać następujące czynności (a-d).

- a) Wykonać otwór prosto w pniu. Otwór musi sięgać około  $\frac{3}{5}$  średnicy drzewa.  
b) Ciąć w kierunku „od siebie” przez pozostałą część pnia.

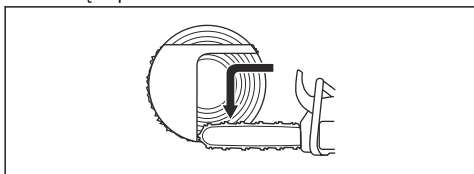

- c) Przeciąć pień prosto od drugiej strony drzewa, aby wykonać zawiasę.  
d) Ciąć w kierunku „od siebie”, aż pozostanie około  $\frac{1}{3}$  grubości pnia, aby wykonać bezpieczny narożnik.

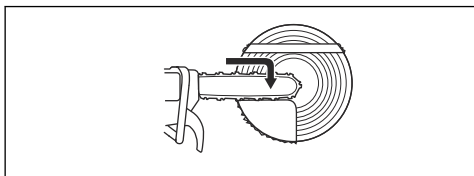

3. Włożyć klin do szczeliny, bezpośrednio od tyłu.

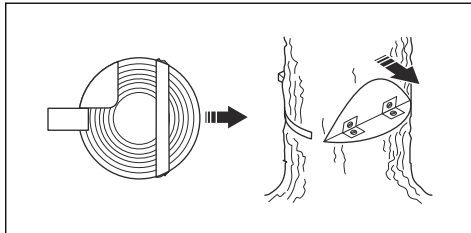

4. Odciąć narożnik, aby obalić drzewo.

**Uwaga:** Jeśli drzewo nie obali się, uderzać klin, aż upadnie.

5. Gdy drzewo zaczyna upadać, odsunąć się od niego, korzystając ze ścieżki ucieczki. Odsunąć się minimum 5 m/15 stóp od drzewa.

### Obalanie zawieszzonego drzewa



**OSTRZEŻENIE:** Obalanie na ziemię zawieszzonego drzewa jest bardzo niebezpieczne i istnieje duże ryzyko powstania wypadku. Nie zbliżać się do strefy zagrożenia i nie próbować obalać zawieszzonego drzewa.

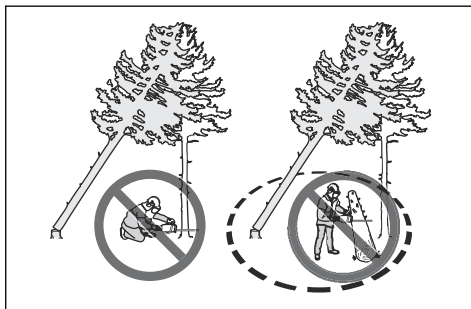

Najbezpieczniejszą metodą jest skorzystanie z następujących wciągarek:

- Zamontowana na traktorze

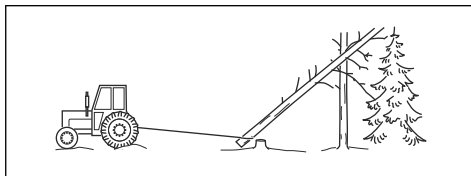

- Przenośna

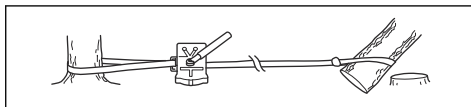



## Przerzynka naprężonych drzew i gałęzi

1. Sprawdzić, która strona drzewa lub gałęzi jest naprężona.
2. Sprawdzić, gdzie znajduje się punkt maksymalnego naprężenia.

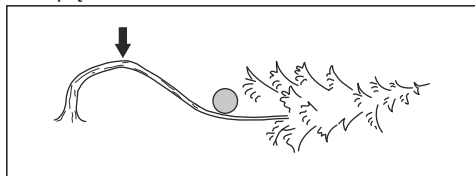

3. Zweryfikować, jaka procedura będzie najbezpieczniejsza, aby zwolnić naprężenie.

**Uwaga:** W niektórych sytuacjach jedyną bezpieczną procedurą jest skorzystanie z wciągarki, a nie urządzenia.

4. Stać w miejscu, w którym drzewo ani gałęzie nie będą mogły uderzyć operatora po zwolnieniu naprężenia.

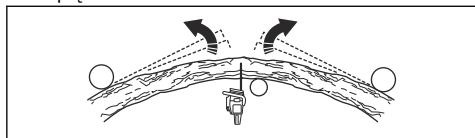

5. Wykonać jeden lub więcej rzałów o odpowiedniej głębokości w celu zmniejszenia naprężenia. Wykonać cięcie w punkcie przelamania lub w jego pobliżu. Doprowadzić do złamania drzewa lub gałęzi w punkcie maksymalnego naprężenia.

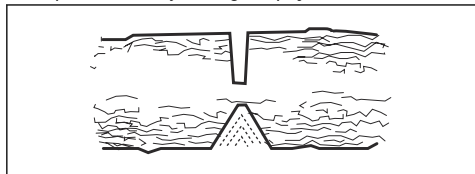

**OSTRZEŻENIE:** Naprężonych gałęzi lub drzew nie wolno przecinać jednym rzażem.



**OSTRZEŻENIE:** Zachować szczególną ostrożność podczas cięcia naprężonych drzew. Istnieje ryzyko szybkiego przesunięcia drzewa przed lub po wykonaniu rzażu. Nieprawidłowa pozycja lub nieodpowiedni sposób cięcia mogą doprowadzić do poważnych obrażeń ciała.

6. Jeśli trzeba przeciąć drzewo/gałęź w poprzek, wykonać 2–3 nacięcia w odległości 1 cala od siebie i o głębokości 2 cali.

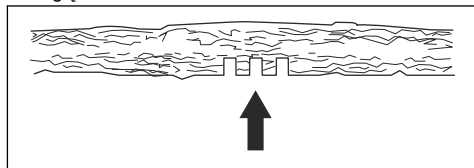

7. Kontynuować cięcie w głąb drzewa, aż drzewo/gałęź zegnę się i naprężenie zostanie zwolnione.

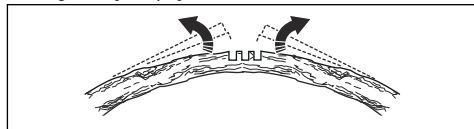

8. Po zwolnieniu naprężenia ciąć drzewo/gałęź po stronie przeciwnej do zgięcia.

## Przegląd

### Wstęp



**OSTRZEŻENIE:** Przed przystąpieniem do konserwacji produktu zapoznać się z rozdziałem dotyczącym bezpieczeństwa.

### Plan konserwacji



**OSTRZEŻENIE:** Wyjąć akumulator przed przystąpieniem do konserwacji.

Poniżej znajduje się lista czynności konserwacyjnych, które należy wykonywać przy urządzeniu. Więcej informacji, patrz *Przegląd na stronie 97*.

Przegląd	Przed użytkowaniem	Co tydzień	Co miesiąc
Oczyszczyć zewnętrzne części urządzenia.	X		
Sprawdzić, czy włącznik zasilania i jego blokada działają prawidłowo pod względem bezpieczeństwa.	X		
Oczyszczyć hamulec pilarki i upewnić się, że działa bezpiecznie. Sprawdzić, czy wychwytnik łańcucha nie jest uszkodzony. W razie potrzeby należy go wymienić.	X		
Obracać prowadnicę, aby zapewnić bardziej równomierne zużycie. Sprawdzić, czy otwór smarujący znajdujący się w prowadnicy nie jest zapchany. Oczyszczyć rowek prowadnicy.	X		
Upewnić się, że obcinacz i jego osłona nie mają pęknięć oraz że nie są uszkodzone. Wymienić obcinacz lub jego osłonę, jeśli są one pęknięte lub jeśli były narażone na uderzenie.	X		
Upewnić się, że prowadnica i łańcuch pilarki mają wystarczającą ilość oleju.	X		
Sprawdzić łańcuch pilarki. Poszukać pęknięć i upewnić się, że łańcuch pilarki nie jest sztywny lub nienaturalnie zużyty. W razie potrzeby należy dokonać wymiany.	X		
Naostrzyć łańcuch pilarki. Sprawdzić jego napięcie i stan. Sprawdzić zębatkę napędową pod kątem zużycia i wymienić ją, jeśli to konieczne.	X		
Oczyszczyć wlot powietrza urządzenia.	X		
Upewnić się, że wszystkie śruby i nakrętki są dokręcone.	X		
Sprawdzić, czy klawiatura działa prawidłowo i czy nie jest uszkodzona.	X		
Pilnikiem usunąć zadziory z krawędzi prowadnicy.		X	
Sprawdzić połączenia pomiędzy akumulatorem a urządzeniem. Sprawdzić połączenie pomiędzy akumulatorem a ładowarką.			X
Opróżnić i oczyścić zbiornik oleju.			X
Za pomocą sprężonego powietrza delikatnie przedmuchać urządzenie i otwory chłodzenia akumulatora.			X

## Konserwacja i kontrola zespołów zabezpieczających produktu

### Sprawdzanie zabezpieczenia przed odbiciem

Należy regularnie sprawdzać zabezpieczenie przed odbiciem oraz zwalnianie mechanizmu bezwładnościowego hamulca.

1. Sprawdzić, czy zabezpieczenie przed odbiciem jest całe i czy nie występują na nim uszkodzenia, np. pęknięcia.

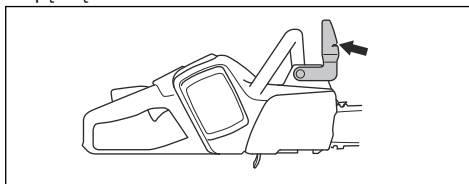

2. Upewnić się, że zabezpieczenie przed odbiciem porusza się swobodnie i że jest bezpiecznie przymocowane do urządzenia.

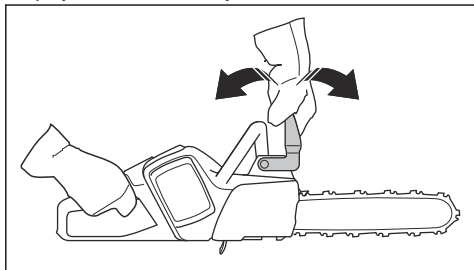

3. Umieścić pilarkę z wyłączonym silnikiem na pieńku lub innym stabilnym przedmiocie.
4. Trzymać tylny uchwyt i puścić przedni uchwyt. Pozwolić urządzeniu opaść na pień.



5. Sprawdzić, czy hamulec łańcucha włączy się, gdy prowadnica uderzy w pień.

### Sprawdzanie wyzwalacza hamulca

1. Ustawić urządzenie na stabilnym podłożu i uruchomić je. Patrz *Uruchamianie urządzenia na stronie 90*.



**OSTRZEŻENIE:** Upewnić się, że łańcuch nie dotyka podłoża lub innego przedmiotu.

2. Zaciśnąć palce i kciuki na uchwytach i mocno przytrzymać urządzenie.

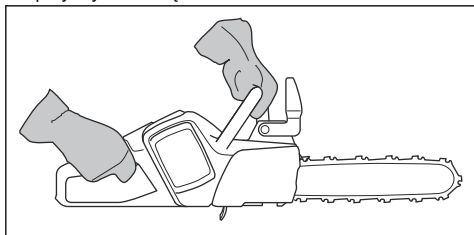

3. Zastosować pełną moc i przechylić lewy nadgarstek w stronę zabezpieczenia przed odbiciem, aby włączyć hamulec łańcucha. Pilarka musi natychmiast się zatrzymać.

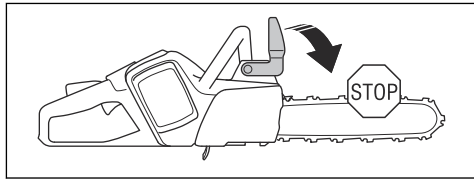

**OSTRZEŻENIE:** Nie zdejmować dłoni z uchwytu przedniego!

### Sprawdzanie blokady włącznika zasilania

1. Sprawdzić, czy włącznik zasilania i jego blokada poruszają się płynnie i czy sprężyna powrotna działa prawidłowo.

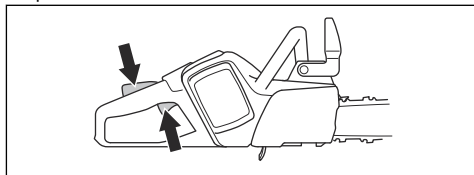

2. Nacisnąć blokadę włącznika zasilania i sprawdzić, czy po zwolnieniu powraca ona do pierwotnego położenia.

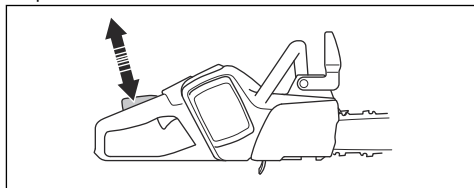

3. Sprawdzić, czy włącznik zasilania jest zablokowany w położeniu biegu jałowego po zwolnieniu blokady włącznika zasilania.

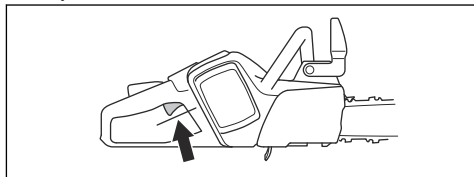

4. Włączyć urządzenie i ustawić na pełną moc.
5. Zwolnić włącznik zasilania i sprawdzić, czy łańcuch pilarki zatrzymał się. Jeśli łańcuch porusza się, gdy włącznik zasilania znajduje się w położeniu biegu jałowego, należy skontaktować się z serwisem.

### Sprawdzanie wychwytnika

1. Upewnić się, że na wychwytniku nie ma uszkodzeń.

2. Sprawdzić, czy wychwytnik jest stabilny i przymocowany do korpusu urządzenia.

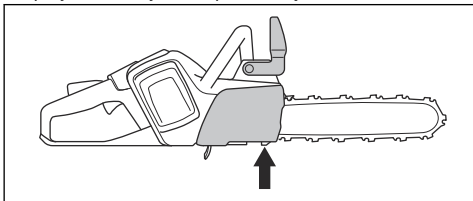

### Sprawdzanie klawiatury

1. Uruchomić produkt. Patrz *Uruchamianie urządzenia na stronie 90*
2. Ponownie nacisnąć przycisk start/stop.
3. Upewnić się, że urządzenie przestaje pracować po naciśnięciu i przytrzymaniu przycisku. Zielona dioda LED zgaśnie.

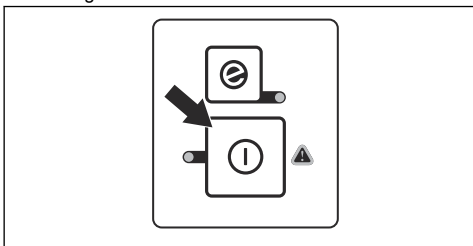

### Sprawdzanie akumulatora i komory akumulatora

1. Wyczyścić akumulator i komorę akumulatora miękką szczotką.
2. Sprawdzić, czy szczeliny chłodzące i złącza akumulatora są czyste.

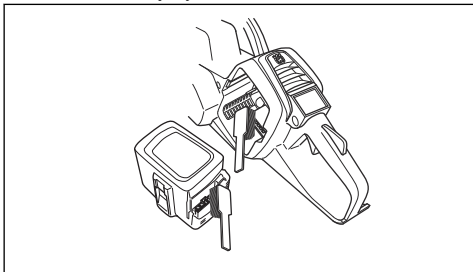

3. Upewnić się, czy akumulator nie jest uszkodzony i czy nie występują na nim inne defekty, np. pęknięcia.

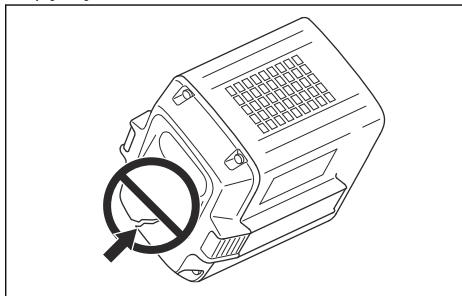

### Sprawdzanie ładowarki akumulatora

1. Upewnić się, że zasilacz akumulatora i przewód zasilający nie są uszkodzone. Poszukać pęknięć i innych uszkodzeń.

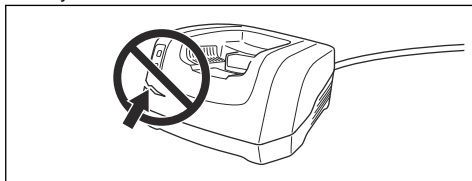

### Czyszczenie układu chłodzenia

Urządzenie jest wyposażone w układ chłodzenia, który utrzymuje temperaturę urządzenia na jak najniższym poziomie.

Układ chłodzenia obejmuje wlot powietrza po lewej stronie urządzenia i wentylator na silniku.

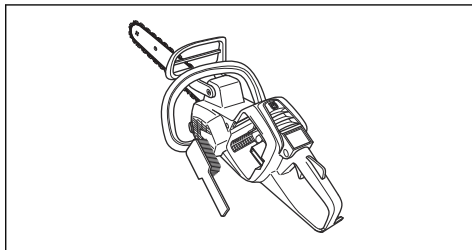

1. Elementy układu chłodzenia należy czyścić szczotką raz w tygodniu lub częściej, jeśli zachodzi taka potrzeba.
2. Sprawdzić, czy układ chłodzenia nie jest zanieczyszczony lub zablokowany.



**UWAGA:** Zanieczyszczony lub zablokowany układ chłodzenia może powodować przegrzewanie urządzenia. Powoduje to uszkodzenie cylindra i tłoka.

# Ostrzenie łańcucha piły

## Informacje na temat prowadnicy i łańcucha



**OSTRZEŻENIE:** W trakcie konserwacji łańcucha należy używać rękawic ochronnych. Łańcuch pilarki, który się nie porusza, może również spowodować obrażenia.

Wymienić zużytą lub uszkodzoną prowadnicę lub łańcuch na elementy zalecane przez Husqvarna. Jest to konieczne, aby zachować funkcje bezpieczeństwa produktu. Patrz *Akcesoria na stronie 109*, aby zapoznać się z listą zalecanych zamiennych prowadnic oraz łańcuchów.

- Długość prowadnicy, cale/cm. Informacje o długości prowadnicy można zazwyczaj znaleźć na jej tylnym końcu.

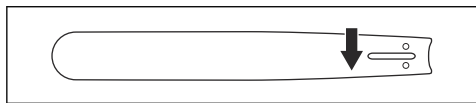

- Ilość zębów na zębatce końcówki prowadnicy (T).

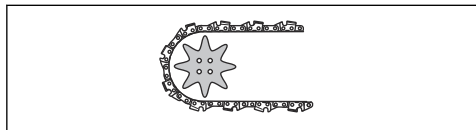

- Podziałka łańcucha, cale. Końcówka prowadnicy i zębatka napędowa łańcucha pilarki muszą być dostosowane do odległości między ogniwami prowadzącymi.

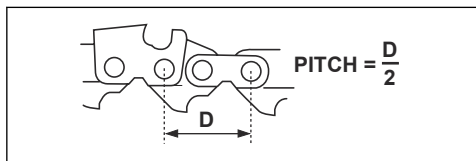

- Ilość ogniw prowadzących (szt.). Liczba ogniw prowadzących zależy od typu prowadnicy.

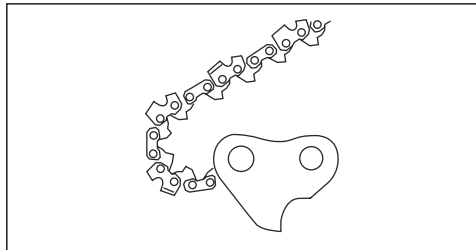

- Szerokość rowka prowadnicy, cale/mm. Szerokość rowka prowadnicy musi odpowiadać szerokości ogniw prowadzących.

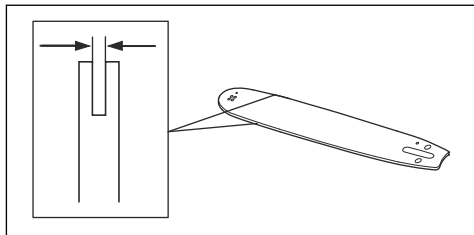

- Otwór smarujący łańcucha i otwór napinacza łańcucha. Prowadnica musi być dopasowana do urządzenia.

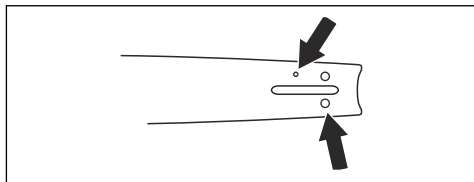

- Szerokość ogniwa prowadzącego, mm/cale.

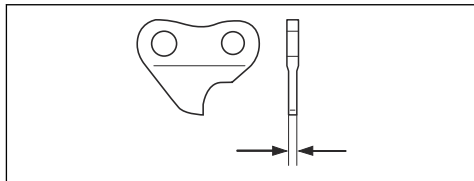

## Informacje ogólne na temat ostrzenia zębów tnących

Nie używać stępionego łańcucha piły. Jeżeli łańcuch piły jest stępiony, potrzeba więcej siły do przepchnięcia prowadnicy przez drewno. Jeżeli łańcuch piły jest bardzo stępiony, będzie spod niego wylatywał pył zamiast trocin.

Ostry łańcuch łatwo wchodzi w drewno i wylatują spod niego duże i długie wióry.

Na część tnącą łańcucha piły, czyli ogniwo tnące, składa się ząb tnący (A) oraz ogranicznik zagłębienia (B). Różnica wysokości między tymi dwoma elementami określa głębokość cięcia (ustawienie ogranicznika zagłębienia).

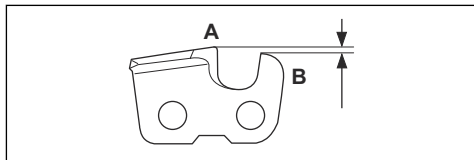

Podczas ostrzenia zębów tnących należy zwrócić uwagę na następujące kwestie:

- Kąt zaostrenia.

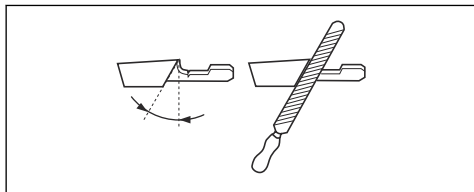

- Kąt ostrza.

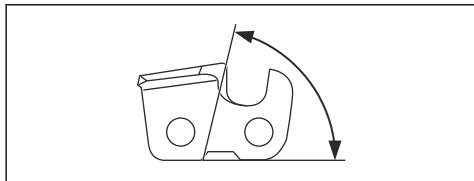

- Kąt pozycji pilnika (kąt czołowy).

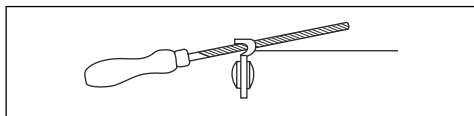

- Średnica pilnika okrągłego.

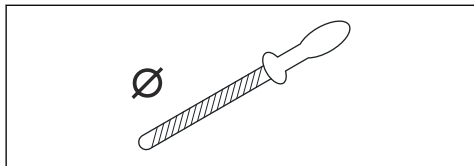

Trudno naostrzyć łańcuch tnący bez odpowiednich narzędzi. Użyć prowadnika pilnika Husqvarna. Pomoże on utrzymać maksymalną wydajność cięcia i minimalne ryzyko odbicia.



**OSTRZEŻENIE:** Siła odbicia zwiększa się znacząco w przypadku postępowania niezgodnego z instrukcjami ostrzenia.

**Uwaga:** Informacje na temat ostrzenia łańcucha, patrz *Sprzęt do ostrzenia i kąty ostrzenia na stronie 109.*

## Ostrzenie zębów tnących

1. Użyć pilnika okrągłego i prowadnika pilnika, aby naostrzyć ząb tnący.

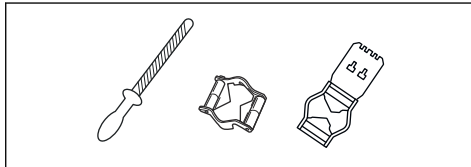

**Uwaga:** Patrz *Sprzęt do ostrzenia i kąty ostrzenia na stronie 109*, aby uzyskać informacje na temat pilnika i prowadnika zalecanych dla danej piły łańcuchowej przez firmę Husqvarna.

2. Ustawić prawidłowo prowadnik pilnika względem przecinki. Zapoznać się z instrukcją dostarczoną wraz z prowadnikiem pilnika.
3. Przesuwać pilnik od wewnętrznej strony zębów tnących na zewnątrz. Zmniejszyć nacisk przy ruchu „do siebie”.

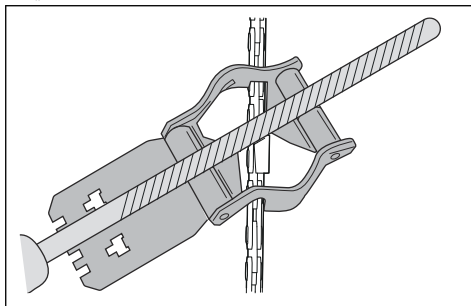

4. Usunąć materiał z jednej strony wszystkich zębów tnących.
5. Obrócić urządzenie i usunąć spiłowany materiał z drugiej strony.
6. Sprawdzić, czy wszystkie zęby tnące są tej samej długości.

## Ogólne informacje dotyczące ustawień ogranicznika zagłębienia

Ustawienie ogranicznika zagłębienia (C) zmniejsza się podczas ostrzenia zęba tnącego (A). Aby zachować maksymalną wydajność cięcia, należy usunąć spiłowany materiał z ogranicznika zagłębienia (B) w celu uzyskania zalecanego ustawienia. Patrz *Akcesoria na stronie 109*, aby uzyskać instrukcje prawidłowego ustawienia ogranicznika zagłębienia łańcucha pilarki.

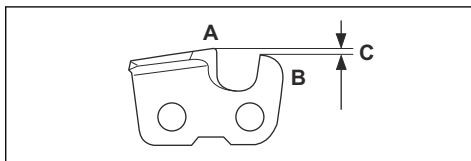



**OSTRZEŻENIE:** Zbyt duża szczelina ogranicznika zagłębienia zwiększa ryzyko odbić!

## Regulacja ustawienia ogranicznika zagłębienia

Przed regulacją ogranicznika zagłębienia lub ostrzeniem zębów tnących, patrz *Ostrzenie zębów tnących na stronie 102*, aby uzyskać instrukcje. Zalecamy regulację ogranicznika zagłębienia co trzy użycia przy okazji ostrzenia zębów tnących.

Zalecamy używanie naszego przewodnika pilnika z szablonem do ograniczników, by zapewnić prawidłowy wymiar szczeliny łańcucha i prawidłowy kąt ogranicznika.

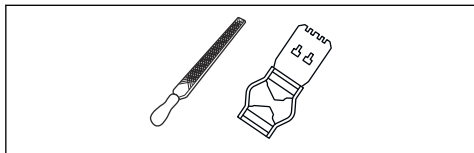

1. Aby wyregulować ogranicznik zagłębienia, należy użyć płaskiego pilnika i szablonu do ograniczników zagłębienia. Należy korzystać wyłącznie z ogranicznika zagłębienia Husqvarna z szablonem do ograniczników, by zapewnić prawidłowy wymiar szczeliny łańcucha i prawidłowy kąt ogranicznika.
2. Umieścić szablon na łańcuchu.

**Uwaga:** Patrz zestaw szablonu ogranicznika zagłębienia, aby uzyskać więcej informacji na temat korzystania z narzędzia.

3. Użyć płaskiego pilnika, aby usunąć część ogranicznika zagłębienia, wystającą przez szablon do ograniczników zagłębienia.

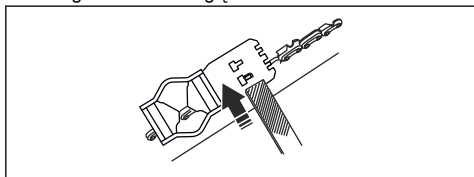

## Regulacja napięcia łańcucha piły



**OSTRZEŻENIE:** Nieprawidłowe napięcie łańcucha piły może doprowadzić do jego obluźnienia na prowadnicy, co grozi odniesieniem poważnych obrażeń lub śmiercią.

Podczas używania piły jej łańcuch się wydłuża. Należy regularnie regulować łańcuch piły. Sprawdzać napięcie łańcucha przy każdym uzupełnieniu oleju łańcuchowego.

**Uwaga:** Nowy łańcuch wymaga pewnego czasu na dotarcie, podczas którego napięcie łańcucha należy sprawdzać częściej.

## Regulacja napięcia łańcucha piły (330i)

1. Wysunąć pokrętło do pozycji otwartej.

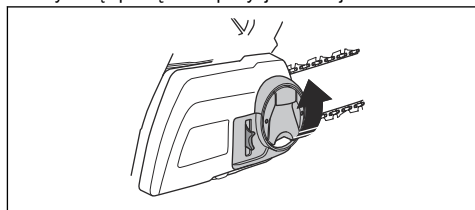

2. Obrócić pokrętło w lewo, aby poluzować pokrywę zębátki napędowej.

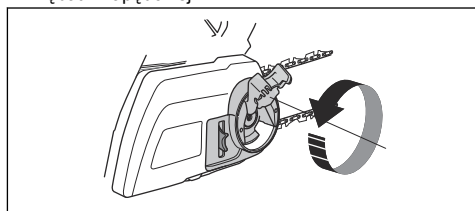

3. Obrócić kółko do napinania łańcucha, aby wyregulować naprężenie łańcucha pilarki. Łańcuch musi ściśle przylegać do prowadnicy.

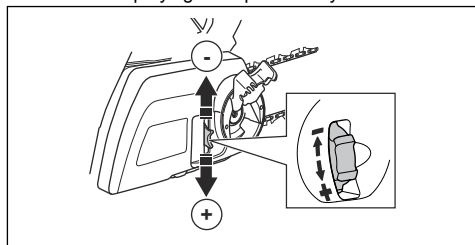

**Uwaga:** Obrócić kółko w dół (+), aby zwiększyć naprężenie lub w górę (-), aby je zmniejszyć.

4. Sprawdzić, czy można łatwo przesunąć ręką łańcuch po prowadnicy i czy ściśle do niej przylega.

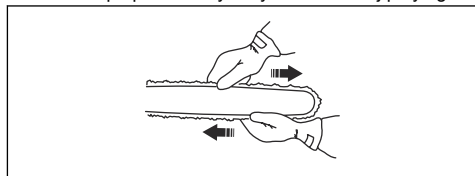

5. Obrócić pokrętkę w prawo, aby naprężyć.

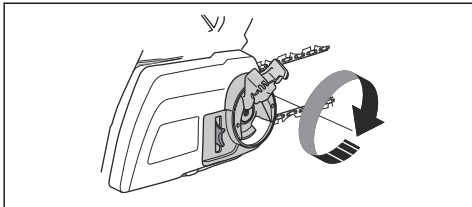

6. Zakręcić pokrętkę, aby zablokować naprężenie.

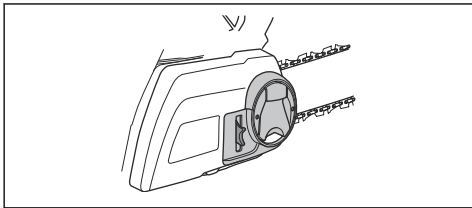

### Regulacja napięcia łańcucha piły (535i XP)

1. Poluzuj nakrętkę prowadnicy, która trzyma pokrywę zębątki napędowej. Użyj klucza płasko-oczkowego.

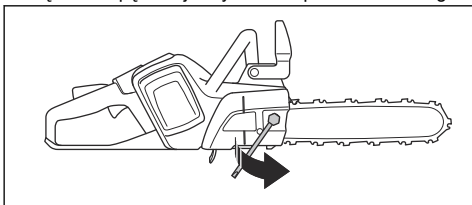

2. Unieść przednią część prowadnicy i obracać śrubę napinacza. Użyć klucza płasko-oczkowego.  
3. Naprężyć łańcuch pilarki, aż będzie ściśle przylegał do prowadnicy.

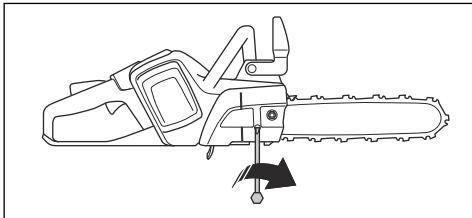

4. Dokręcić nakrętkę prowadnicy za pomocą klucza, jednocześnie unosząc przednią część prowadnicy.

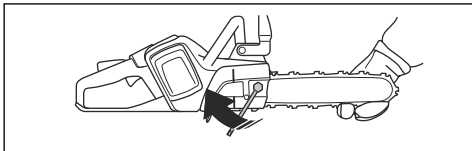

5. Sprawdzić, czy można łatwo przesunąć ręką łańcuch po prowadnicy i czy ściśle do niej przylega.

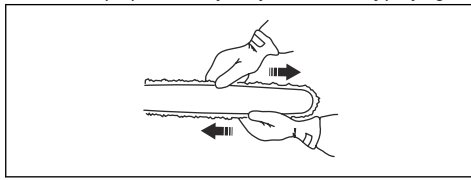

**Uwaga:** Informacje dotyczące położenia śruby regulującej napięcie piły łańcuchowej znajdują się w części *Przegląd produktu* na stronie 75.

### Sprawdzanie smarowania pilarki

Smarowanie pilarki należy sprawdzać co trzy ładowania akumulatora.

1. Uruchomić urządzenie i pozwolić mu pracować przy 3/4 mocy. Trzymać prowadnicę około 20 cm (8 cali) nad jasną powierzchnią.
2. Jeśli smarowanie łańcucha jest prawidłowe, po 1 minucie na powierzchni widoczna będzie wyraźna linia oleju.



3. Jeśli smarowanie łańcucha nie jest prawidłowe, wykonać następujące czynności.
  - a) Sprawdzić kanał olejowy prowadnicy, aby upewnić się, że nie jest zablokowany. W razie potrzeby oczyścić go.

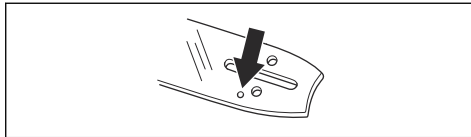



- b) Sprawdzić rowek w krawędzi prowadnicy, aby upewnić się, że jest czysty. W razie potrzeby oczyścić go.

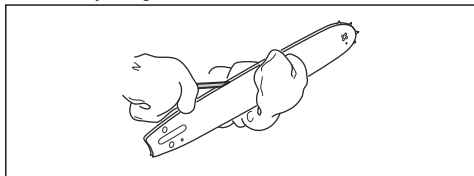

- c) Sprawdzić, czy zębátka końcówki prowadnicy łatwo obraca się i czy otwór smarujący w prowadnicy nie jest zatkany. W razie potrzeby oczyścić go i nasmarować końcówkę.

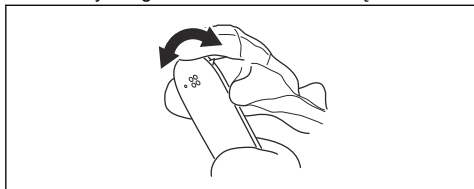

4. Jeśli smarowanie łańcucha pilarki nie jest prawidłowe po wykonaniu powyższych czynności, skontaktować się z punktem serwisowym.

## Sprawdzanie zębátki napędowej łańcucha

- Należy sprawdzić zębátkę napędową łańcucha pod kątem zużycia. W razie potrzeby wymienić zębátkę napędową łańcucha.
- Zębátkę napędową łańcucha należy wymieniać przy każdej wymianie łańcucha pilarki.

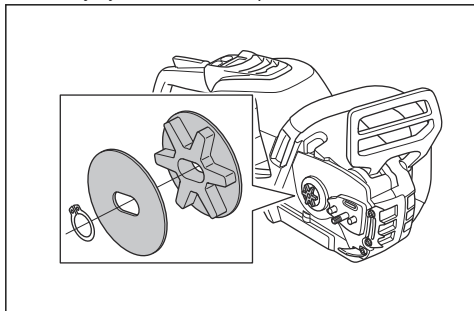

## Kontrola osprzętu tnącego

1. Upewnić się, że nie ma pęknięć w nitach i łączach, oraz że żadne nity nie są poluzowane. Wymienić w razie potrzeby.

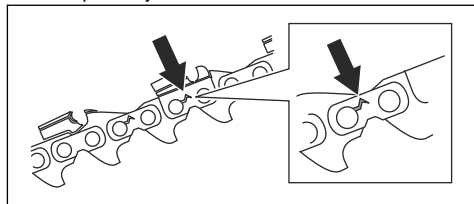

2. Upewnić się, że łańcuch łatwo się zgina. Wymienić łańcuch, jeśli jest sztywny.
3. Porównać łańcuch pilarki z nowym łańcuchem, aby sprawdzić, czy nity i ogniwa nie są zużyte.
4. Wymienić łańcuch piły, gdy najdłuższa część zęba tnącego jest krótsza niż 4 mm/0,16 cala. Wymienić łańcuch piły w przypadku pęknięcia zębów tnących.

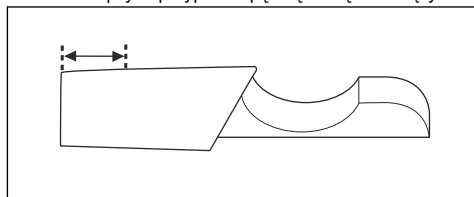

## Sprawdzanie prowadnicy

1. Upewnić się, że kanał oleju nie jest zablokowany. Oczyścić, jeśli jest to konieczne.

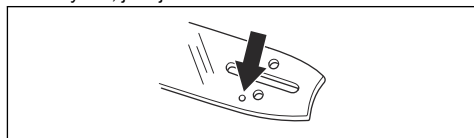

2. Sprawdzić, czy na krawędziach prowadnicy nie ma zadziorów. Usunąć zadziory przy użyciu pilnika.

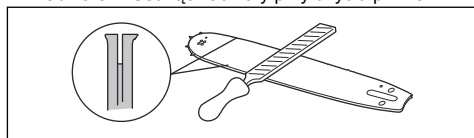

3. Oczyścić rowek w prowadnicy.

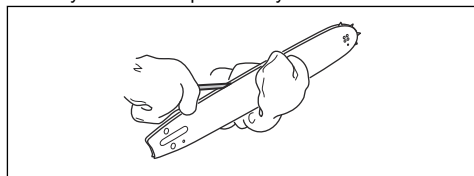

4. Sprawdzić rowek w prowadnicy pod kątem zużycia. W razie potrzeby wymienić prowadnicę.

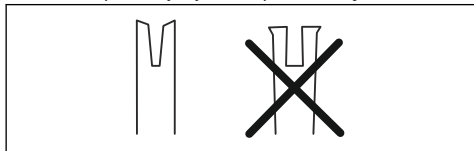

5. Sprawdzić, czy końcówka prowadnicy nie jest nierówna lub bardzo zużyta.

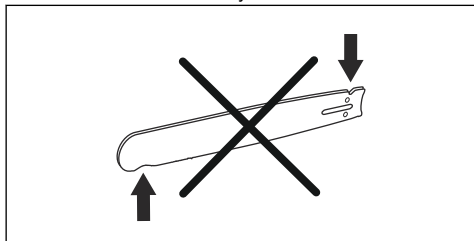

6. Sprawdzić, czy zębátka końcówki prowadnicy łatwo obraca się i czy otwór smarujący nie jest zatkany. W razie potrzeby oczyścić i nasmarować.

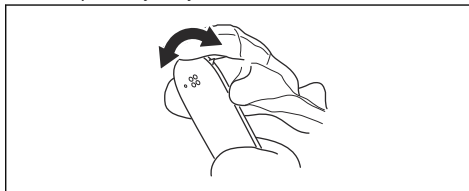

7. Codziennie obracać prowadnicę, aby przedłużyć okres jej żywotności.

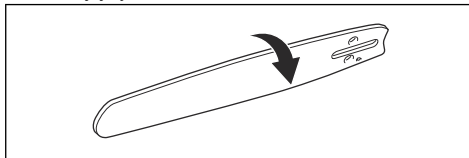

## Rozwiązywanie problemów

### Klawiatura

Możliwe kody usterek na klawiaturze urządzenia.

Wyświetlacz LED	Możliwe usterki	Możliwe działania
Miga wskaźnik ostrzegawczy.	Hamulec pilarki włączony.	Pociągnąć do tyłu dźwignię hamulca w celu zwolnienia hamulca łańcucha.
	Nieprawidłowa temperatura.	Pozwolić, aby urządzenie ostygło.
	Przeciążenie. Zablokowany osprzęt tnący.	Osprzęt tnący jest zablokowany. Uwolnić osprzęt tnący.
	Jednocześnie nacisnąć włącznik zasilania i przycisk uruchamiający.	Zwolnić włącznik zasilania w celu aktywowania urządzenia.
Miga zielona dioda LED aktywacji.	Niskie napięcie akumulatora.	Naładować akumulator.
Świeci wskaźnik ostrzegawczy.	Oddać do serwisu.	Zwrócić się do punktu serwisowego.

### Akumulator

Problem	Możliwe usterki	Możliwe rozwiązanie
Miga zielona dioda LED.	Niskie napięcie akumulatora.	Naładować akumulator.
Miga czerwona dioda LED usterki	Akumulator rozładowany.	Naładować akumulator.
	Nieprawidłowa temperatura.	Akumulator można użytkować w zakresie temperatur od -10°C do 40°C.
	Przebiecie.	Akumulator należy wyjąć z ładowarki.

Problem	Możliwe usterki	Możliwe rozwiązanie
Zapala się czerwona dioda LED usterki.	Zbyt wysoka różnica między ogniwami (1 V).	Zwrócić się do punktu serwisowego.

## Ładowarka

Wyświetlacz LED	Możliwe usterki	Możliwe działania
Miga wskaźnik ostrzegawczy.	Nieprawidłowa temperatura.	Akumulator można używać w zakresie temperatur od 5°C/41 F do 40°C/104 F.
Świeci wskaźnik ostrzegawczy.		Zwrócić się do punktu serwisowego.

## Transport, przechowywanie i utylizacja

### Transport i przechowywanie

- Dołączone akumulatory litowo-jonowe są zgodne z przepisami dotyczącymi towarów niebezpiecznych.
- Należy przestrzegać specjalnych zaleceń podanych na opakowaniu i etykietach dotyczących transportu komercyjnego, w tym także usług transportowych świadczonych przez strony trzecie i spedytorów.
- Przed wysłaniem produktu należy porozmawiać z osobą przeszkoloną w zakresie materiałów niebezpiecznych. Przestrzegać wszystkich przepisów krajowych, które mają zastosowanie.
- Podczas umieszczania akumulatora w opakowaniu zabezpieczyć otwarte zaciski taśmą. Zapakować akumulator w taki sposób, aby ściśle przylegał do opakowania, co zapobiegnie jego przemieszczaniu.
- Wyjmować akumulator na czas przechowywania lub transportu.
- Umieścić akumulator i ładowarkę w miejscu suchym i wolnym od wilgoci oraz nienarażonym na mróz.
- Nie przechowywać akumulatora w miejscu, gdzie może występować prąd statyczny. Nie przechowywać akumulatora w metalowym pojemniku.
- Przechowywać akumulator w miejscu, w którym temperatura wynosi od 5°C do 25°C, z dala od bezpośredniego działania promieni słonecznych.
- Przechowywać ładowarkę w miejscu, w którym temperatura wynosi od 5°C do 45°C, z dala od bezpośredniego działania promieni słonecznych.
- Naładować akumulator od 30% do 50% przed dłuższym okresem jego przechowywania.
- Przechowywać ładowarkę w zamkniętym i suchym miejscu.

- Przechowywać akumulator z dala od ładowarki. Nie wolno pozwalać dzieciom ani innym osobom postronnym na dotykaniu sprzętu. Przechowywać sprzęt w miejscu, które można zamknąć.
- Przed odstawieniem urządzenia na dłuższe przechowywanie należy je wyczyścić oraz przeprowadzić pełny przegląd.
- Użyć osłony transportowej na produkcie, aby zapobiec obrażeniom lub uszkodzeniu urządzenia podczas transportu i przechowywania.
- Przymocować bezpiecznie produkt podczas transportu.

### Usuwanie akumulatora, ładowarki i produktu

Poniższy symbol oznacza, że produkt nie stanowi odpadu gospodarczego. Należy poddawać go recyklingowi w punkcie zbiórki sprzętu elektrycznego i elektronicznego. Pomaga to chronić środowisko i ludzi.

W celu uzyskania dodatkowych informacji należy skonsultować się z władzami lokalnymi, przedsiębiorstwem gospodarki komunalnej albo punktem sprzedaży.

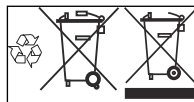

**Uwaga:** symbol widoczny jest na urządzeniu lub opakowaniu produktu.

## Dane techniczne

### Dane techniczne

	330i	535i XP
<b>Silnik</b>		
Typ	BLDC (bezszcotkowy) 36 V	BLDC (bezszcotkowy) 36 V
<b>Zalety</b>		
Tryb oszczędności energii	savE	savE
<b>Układ smarowania</b>		
Typ pompy olejowej	Automatyczna	Automatyczna
Pojemność zbiornika oleju, litr/cm <sup>2</sup>	0,20/200	0,20/200
<b>Masa</b>		
Pilarka bez akumulatora, prowadnicy, łańcucha i z pustym zbiornikiem oleju łańcuchowego, kg	2,5	2,4
<b>Poziom ochrony przed wodą</b>		
IPX4	Tak	Tak
<b>Emisja hałasu<sup>9</sup></b>		
Zmierzony poziom mocy akustycznej, w dB(A)	104	104
Poziom głośności, gwarantowana moc akustyczna dB(A)	106	106
<b>Poziomy głośności<sup>10</sup></b>		
Równoważny poziom ciśnienia akustycznego przy uchu operatora, dB(A)	93	93
<b>Poziomy drgań<sup>11</sup></b>		
Uchwyt przedni, m/s <sup>2</sup>	3,5	4,1
Uchwyt tylny, m/s <sup>2</sup>	3,9	4,6
<b>Równoważny poziom drgań<sup>12</sup></b>		
Uchwyt przedni, m/s <sup>2</sup>	2,2	2,5

<sup>9</sup> Emisję hałasu do otoczenia zmierzono jako moc akustyczną ( $L_{WA}$ ), zgodnie z dyrektywą WE 2000/14/WE.

<sup>10</sup> Równoważny poziom ciśnienia akustycznego, zgodny z normą ISO 22868, obliczony jest jako całkowita, czasowo wyważona energia dla różnych poziomów dźwięku w różnych warunkach pracy. Typowe rozproszenie statystyczne dla równoważnego poziomu ciśnienia akustycznego to standardowe odchylenie o wartości 1 dB (A).

<sup>11</sup> Poziom drgań zgodnie z EN 60745-2-13. Odnotowane dane dla poziomu drgań mają typowe rozproszenie statystyczne (odchylenie standardowe) w wysokości 1 m/s<sup>2</sup>. Deklarowane dane z pomiarów drgań w przypadku, gdy maszyna wyposażona jest prowadnicę o zalecanej długości oraz w zalecany typ łańcucha. Jeśli maszyna wyposażona jest w prowadnicę o innej długości, poziom wibracji może się wahać w granicach  $\pm 1,5$  m/s<sup>2</sup>.

<sup>12</sup> Równoważny poziom drgań został zmierzony i obliczony jak dla pilarek zasilanych silnikami spalinowymi. Liczby te podane są w celu porównania danych dotyczących drgań niezależnie od rodzaju silnika zgodnie z normą ISO 22867:2011.

	<b>330i</b>	<b>535i XP</b>
Uchwyt tylny, m/s <sup>2</sup>	2,4	2,8
<b>Łańcuch pilarki/prowadnica</b>		
Zalecana dł. prowadnicy, cale/cm	10-14/25-35	10-14/25-35
Użytkowa dł. prowadnicy, cale/cm	9-13/23-33	9-13/23-33
Typ zębaki napędowej/liczba zębów	Spur/6	Spur/7
Maksymalna prędkość łańcucha / (savE), m/s	15 (12)	20 (15)

## Akcesoria

### Kombinacje prowadnicy i łańcucha







Poniższy osprzęt tnący jest zatwierdzony dla Husqvarna 330i i 535i XP.





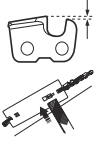

Prowadnica				Łańcuch	
Długość, cale	Podziałka łańcucha pilarki, cale	Szerokość rowka, mm	Maks. ilość zębów na zębatce	Typ	Długość, ogniwa prowadzące (liczba)
10	3/8	1.1	7T	Husqvarna H38	40
12			9T		45
14					52
10	0,325 mini	1.1	8T	Husqvarna SP21G	46
12					51
14					59

### Sprzęt do ostrzenia i kąty ostrzenia

Prawidłowy kąt ostrzenia można ustalić za pomocą prowadnika pilnika firmy Husqvarna. W celu naostrzenia łańcucha tnącego zaleca się stosowanie wyłącznie prowadnika pilnika firmy Husqvarna. Numery części podano w poniższej tabeli.

W przypadku wątpliwości, jaki łańcuch jest założony na posiadanym urządzeniu, należy zwrócić się do punktu serwisowego.

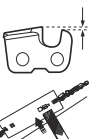
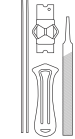
							
<b>38</b>	<b>11/64 cala / 4,5 mm</b>	<b>75°</b>	<b>30°</b>	<b>0°</b>	<b>0,025 cala / 0,65 mm</b>	<b>5056981-03</b>	<b>5795588-01</b>

							
21	5/32 cala / 4,0 mm	60°	30°	0°	0,025 cala/ 0,65 mm	5950046-01	5950047-01

## Zatwierdzone akumulatory

Do tego produktu należy używać tylko oryginalnych akumulatorów BLi.

## Zatwierdzone ładowarki

Ładowarka	QC330	QC500
Napięcie wejściowe, V	100-240	100-240
Częstotliwość, Hz	50-60	50-60
Moc, W	330	500

---

# Deklaracja zgodności WE

---

## Deklaracja zgodności WE

Husqvarna AB, SE-561 82 Huskvarna, Szwecja, tel.: +46-36-146500, zapewnia niniejszym, że bezprzewodowe pilarki akumulatorowe Husqvarna 330i oraz 535i XP, począwszy od numerów seryjnych z roku 2019 (rok, po którym następuje numer seryjny, podany jest wyraźnie na tabliczce znamionowej), są zgodne z przepisami zawartymi w DYREKTYWACH RADY:

- dyrektywie maszynowej **2006/42/WE** z 17 maja 2006 r.
- dyrektywie kompatybilności elektromagnetycznej **2014/30/UE** z 26 lutego 2014 r.
- dyrektywie dotyczącej emisji hałasu do otoczenia **2000/14/WE** z 8 maja 2000 r.
- dyrektywie dotyczącej ograniczenia użycia określonych substancji niebezpiecznych **2011/65/UE** z dnia 8 czerwca 2011 r.

Zastosowanie mają następujące normy: EN 60745-1:2009+A11:2010, EN 60745-2-13:2009+A1:2010, EN 55014:2006+A1:2009, EN 61000-6-2:2005, EN 50581:2012

Jednostka notyfikowana (0404): RISE SMP, Svensk Maskinprovning AB, Box 7035, SE-750 07, Uppsala, Szwecja, przeprowadziła badanie typu WE zgodnie z dyrektywą maszynową (2006/42/WE), artykuł 12, punkt 3b. Świadcstwa przeprowadzenia badania typu WE noszą numery: 0404/19/2522

Ponadto RISE SMP, Svensk Maskinprovning AB, Box 7035, SE-750 07, Uppsala, Szwecja, potwierdził zgodność urządzenia z wymogami określonymi w Załączniku Dyrektywy Rady nr 2000/14/WE z dnia 8 maja 2000 r. w sprawie emisji do środowiska. Świadcstwa noszą numery: 01/162/003

Niniejsza pilarka jest identyczna z egzemplarzem poddanym kontroli typu zgodnie z przepisami WE.

Informacje dotyczące emisji hałasu podano w rozdziale *Dane techniczne na stronie 108*.

Huskvarna, 2019-01-15



Pär Martinsson, manager rozwoju (autoryzowany przedstawiciel Husqvarna AB oraz osoba odpowiedzialna za dokumentację techniczną)

# Obsah

Úvod.....	112	Riešenie problémov.....	142
Bezpečnosť.....	114	Preprava, skladovanie a likvidácia.....	143
Montáž.....	122	Technické údaje.....	144
Prevádzka.....	124	Príslušenstvo.....	145
Údržba.....	134	ES vyhlásenie o zhode.....	147

# Úvod

## Plánované použitie

Tento výrobok je určený na pilenie dreva.

**Poznámka:** Používanie tohto výrobku môže byť obmedzené vnútroštátnymi predpismi.

## Popis výrobku

Husqvarna 330i, 535i XP sú modely reťazovej pily s elektrickým motorom.

## Prehľad výrobku

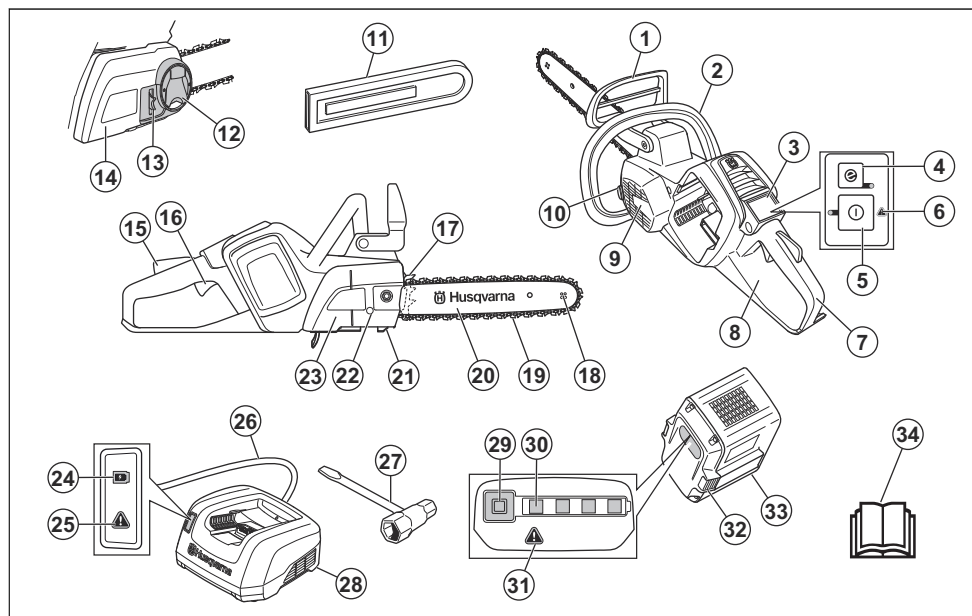

1. Predný chránič ruky
2. Predná rukoväť
3. Klávesnica
4. Tlačidlo Save
5. Výstražný indikátor
6. Štartovacie/vypínacie tlačidlo
7. Zadná rukoväť s ochranným krytom pravej ruky
8. Typový a výstražný štítok
9. Kryt ventilátora
10. Nádrž na olej na mazanie reťaze



11. Kryt vodiacej lišty
12. Ovládací gombík (330i)
13. Koliesko napínača reťaze (330i)
14. Kryt hnacieho kolieska (330i)
15. Blokovanie páčky vypínača
16. Páčka vypínača
17. Opierka rezania
18. Ozubené koliesko lišty
19. Reťaz píly
20. Vodiaca lišta
21. Zachytávač reťaze
22. Skrutka na napínanie reťaze
23. Kryt hnacieho kolieska (535i XP)
24. Indikátor LED nabíjania
25. Výstražný indikátor
26. Napájací kábel
27. Kombinovaný kľúč
28. Nabíjačka batérie
29. Tlačidlo, stav batérie
30. Stav batérie
31. Výstražný indikátor
32. Tlačidlo uvoľnenia batérie
33. Batéria
34. Návod na obsluhu

## Symbyly na výrobku



Nebezpečenstvo vážneho poranenia alebo usmrtenia obsluhy alebo iných osôb. Zachovávajúte opatrnosť a používajte výrobok správnym spôsobom. Skôr než začnete výrobok používať, pozorne si prečítajte návod na obsluhu, aby ste porozumeli pokynom.



Používajte schválenú ochrannú prilbu, chrániče sluchu a chrániče očí.



Tento výrobok je v súlade s príslušnými smernicami EÚ.



Emisie hluku do okolia sú v súlade s príslušnými smernicami EÚ. Emisie hluku výrobku sú uvedené v časti *Technické údaje na strane 144* a na štítku.



Varovanie! Keď sa špička vodiacej lišty dotkne predmetu, môže dôjsť k spätnému nárazu. Spôsobí to odhodenie vodiacej lišty smerom k obsluhujúcemu pracovníkovi. Nebezpečenstvo vážneho poranenia alebo usmrtenia.



Brzda reťaze, aktivovaná (vpravo). Brzda reťaze, deaktivovaná (vľavo).



Olaj na mazanie reťaze.



Smer otáčania reťaze píly a maximálna dĺžka vodiacej lišty.



Jednosmerný prúd.

## IPX4 S ochranou proti špliechajúcej vode.



**Označenia týkajúce sa ochrany životného prostredia.** Výrobok alebo jeho obal nepredstavuje komunálny odpad. Recyklujte ho v schválenom zariadení na likvidáciu elektrických a elektronických zariadení.

yyyyywwxxxxx

Výrobné číslo sa uvádza na výkonovom štítku. **yyyyy** je rok výroby, **ww** je týždeň výroby.

**Poznámka:** Ostatné symbyly/emblémy na výrobku odkazujú na zvláštne požiadavky certifikácie pre určité trhy.

## Symbyly na batérii a/alebo na nabíjačke batérií



Tento výrobok recyklujte v recyklačnej stanici určenej pre elektrické a elektronické zariadenia. (Uplatňuje sa iba na Európu)



Transformátor odolný voči poruchám.



Nabíjačku batérie používajte a skladujte len v interiéri.



Dvojité izolácia.

## Bezpečnosť

### Bezpečnostné definície

Nižšie uvedené definície označujú úroveň závažnosti pre každé signálne slovo.



**VÝSTRAHA:** Poranenie osôb.



**VAROVANIE:** Poškodenie výrobku.

**Poznámka:** Táto informácia napomáha k jednoduchšiemu používaniu výrobku.

### Všeobecné bezpečnostné upozornenie pre elektrické nástroje



**VÝSTRAHA:** Prečítajte si všetky bezpečnostné upozornenia a pokyny. Nedodržanie týchto výstrah a pokynov môže spôsobiť zásah elektrickým prúdom, požiar a/alebo ťažké zranenia.

**Poznámka:** Uchovajte si všetky upozornenia a pokyny pre budúce použitie. Výraz „elektrický nástroj“ v upozorneniach označuje elektrický nástroj napájaný z elektrickej siete (s káblom) alebo napájaný z akumulátora (bez kábla).

### Bezpečnosť na pracovisku

- **Udržiavajte pracovisko v čistote a dobre osvetlené.** Neporiadok alebo nedostatočné osvetlenie spôsobujú nehody.
- **Nepoužívajte elektrické nástroje vo výbušnom ovzduší, napríklad v prítomnosti horľavých kvapalín, plynov alebo prachu.** Elektrické nástroje vytvárajú iskry, ktoré môžu vznietiť prach alebo výpary.
- **Pri používaní elektrického nástroja zabráňte deťom a okoloidúcim, aby sa zdržiavali vo vašej blízkosti.** Rušivé podnety môžu spôsobiť stratu kontroly.

### Elektrická bezpečnosť

- **Parametre elektrických nástrojov sa musia zhodovať s parametrami napájacej zásuvky.** Nikdy a žiadnym spôsobom nemodifikujte elektrickú zástrčku. **S uzemnenými elektrickými nástrojmi nepoužívajte žiadne adaptérové zástrčky.** Nemodifikované

zástrčky a vhodné zásuvky znižujú riziko úrazu elektrickým prúdom.

- **Zabráňte telesnému kontaktu s uzemnenými plochami, napríklad s potrubím, radiátormi, sporákmi a chladničkami.** Ak je vaše telo uzemnené, riziko úrazu elektrickým prúdom je zvýšené.
- **Nevystavujte elektrické nástroje dažďu alebo vlhkým podmienkam.** Ak sa do elektrického nástroja dostane voda, zvyšuje sa nebezpečenstvo úrazu elektrickým prúdom.
- **Nepoužívajte kábel nesprávnym spôsobom.** Kábel nikdy nepoužívajte na prenášanie, ťahanie alebo odpájanie elektrického nástroja. Chráňte šnúru pred horúčavou, olejom, ostrými hranami alebo pohybujúcimi sa dielcami. Poškodené alebo zamotané káble zvyšujú riziko úrazu elektrickým prúdom.
- **Pri používaní elektrického nástroja vonku používajte predĺžovací kábel vhodný na vonkajšie použitie.** Používanie predĺžovacej šnúry určenej do vonkajšieho prostredia znižuje riziko zásahu elektrickým prúdom.
- **Ak je nevyhnutné použiť elektrický nástroj vo vlhkom prostredí, použite napájanie chránené uzemňovacím ističom (GFCI).** Použitie uzemňovacieho ističa znižuje riziko úrazu elektrickým prúdom.

### Osobná bezpečnosť

- **Buďte pozorní, dávajte pozor na to, čo robíte a pri používaní elektrického nástroja postupujte rozumne. Nepoužívajte elektrický nástroj, keď ste unavení alebo pod vplyvom drog, alkoholu alebo liekov.** Chvilka nepozornosti pri používaní elektrických nástrojov môže spôsobiť vážny úraz.
- **Používajte osobné ochranné pomôcky.** Vždy noste ochranné prostriedky očí. Ochranné pomôcky ako napríklad protiprachové masky, bezpečnostné topánky s protiskizovou podrážkou, prilby alebo chrániče sluchu použité vo vhodných prípadoch znižujú počet osobných poranení.
- **Zabráňte neúmyselnému spusteniu zariadenia.** Pred pripojením k elektrickej sieti alebo akumulátoru overte zdvihnutím alebo prenášaním nástroja, či je vypínač vo vypnutej polohe. Prenášanie elektrických nástrojov s prstom na vypínači alebo pripojenie napájania k nástrojom, ktoré majú vypínač zapnutý, zvyšuje riziko nehôd.
- **Pred zapnutím elektrického nástroja vyberte nastavovací kľúč alebo kľúč na matice.** Kľúč nasadený na otáčajúcu sa časť elektrického nástroja môže spôsobiť úraz.

- **Nenaťahujte sa príliš ďaleko. Vždy si udržiavajte rovnováhu a správny postoj.** To umožňuje lepšie ovládanie elektrického nástroja v neočakávaných situáciách.
- **Vhodne sa oblečte. Nenoste voľné oblečenie alebo šperky. Udržujte svoje vlasy, oblečenie a rukavice mimo dosahu pohyblivých častí.** Voľné oblečenie, šperky alebo dlhé vlasy sa môžu zachytiť v pohyblivých častiach.
- **Ak je možné pripojiť zariadenia na odsávanie a zber prachu, overte, či sú tieto zariadenia pripojené a či sa správne používajú.** Používanie zberača prachu môže obmedziť nebezpečenstvá týkajúce sa prachu.
- Emisia vibrácií počas používania elektrického nástroja sa môže líšiť od deklarovanej celkovej hodnoty v závislosti od spôsobu, akým je elektrický nástroj použitý. Operátori sú povinní identifikovať a prijať opatrenia pre zaistenie vlastnej bezpečnosti, ktoré sú založené na odhade podmienok pri danom použití nástroja (prítom je potrebné vziať do úvahy všetky časti prevádzkového cyklu, ako napríklad čas, keď je zariadenie vypnuté, čas, keď je zariadenie v pohotovostnom stave a čas, keď je zariadenie spustené).

## Používanie a starostlivosť o elektrické náradie

- **Nepoužívajte elektrický nástroj násilím. Používajte správny elektrický nástroj na dané použitie.** Správny elektrický nástroj vykoná prácu lepšie a bezpečnejšie pri rýchlosti, na akú je určený.
- **Nepoužívajte elektrický nástroj, ak sa nedá zapnúť a vypnúť vypínačom.** Akýkoľvek elektrický nástroj, ktorý sa nedá ovládať vypínačom, je nebezpečný a musí sa opraviť.
- **Pred akýmkoľvek nastavením, výmenou príslušenstva alebo skladovaním elektrického nástroja odpojte zástrčku od zdroja napájania a/alebo akumulátor od elektrického nástroja.** Takéto preventívne bezpečnostné opatrenia znižujú riziko náhodného spustenia elektrického nástroja.
- **Nepoužívané elektrické nástroje udržiavajte mimo dosahu detí a nedovoľte osobám, ktoré nepoznajú elektrické nástroje alebo tieto pokyny, aby elektrický nástroj používali.** Elektrické nástroje sú nebezpečné v rukách neskúsených používateľov.
- **Vykonávajte údržbu elektrických nástrojov. Skontrolujte vychýlenie alebo ohnutie pohyblivých častí, nalomenie častí alebo akékoľvek iné poškodenie, ktoré môže ovplyvniť prevádzku elektrického nástroja. Ak je elektrický nástroj poškodený, dajte ho pred použitím opraviť.** Mnoho nehôd je spôsobených nedostatočne udržiavanými elektrickými nástrojmi.
- **Rezacie nástroje udržiavajte nabrúsené a v čistote.** Správne udržiavané rezacie nástroje s ostrými hranami sú menej náchylné na ohnutie a ľahšie sa ovládajú.
- **Používajte elektrický nástroj, príslušenstvo a diely nástroja atď. v súlade s týmito pokynmi, pričom vezmite do úvahy pracovné podmienky a typ**

**vykonávanej práce.** Používanie elektrického náradia na iné ako určené účely môže vyvolať nebezpečnú situáciu.

## Používanie nástroja napájaného akumulátorom a starostlivosť oň

- **Nabíjajte iba pomocou nabíjačky špecifikovanej výrobcom.** Nabíjačka, ktorá je vhodná pre jeden typ akumulátora, môže pri použití s iným akumulátorom predstavovať nebezpečenstvo požiaru.
- **Elektrické nástroje používajte iba so špecificky označenými akumulátormi.** Pri použití akéhokoľvek iného akumulátora môže hroziť nebezpečenstvo poranenia a požiaru.
- **Keď sa akumulátor nepoužíva, udržiajte ho mimo dosahu kovových predmetov, ako sú spony na papier, mince, kľúče, klince, skrutky alebo iné drobné kovové predmety, ktoré môžu vytvoriť spoj medzi svorkami.** Skratovanie svoriek akumulátora môže spôsobiť popáleniny alebo požiar.
- **Pri neopatrnom zaobchádzaní môže z akumulátora uniknúť tekutina. Nedotýkajte sa jej. V prípade náhodného kontaktu umyte postihnuté miesto vodou. Ak sa dostane kvapalina z akumulátora do očí, vyhľadajte aj lekársku pomoc.** Kvapalina vystrekujúca z batérie môže spôsobiť podráždenie alebo popáleniny.

## Servis

- **Elektrické náradie zverte do opravy iba kvalifikovanému odborníkovi a používajte iba originálne náhradné súčiastky.** Tým sa zaisťuje zachovanie bezpečnosti elektrického nástroja.

## Bezpečnostné upozornenia k motorovej pile

- **Keď je motorová píla spustená, nepribližujte sa k nej žiadnou časťou tela. Pred spustením motorovej pily skontrolujte, či sa reťaz pily ničoho nedotýka.** Chvíľa nepozornosti pri používaní motorovej pily môže spôsobiť zachytenie oblečenia alebo tela reťazou pily.
- **Reťazovú pílu držte vždy s pravou rukou na zadnej rukoväti a ľavou rukou na prednej rukoväti.** Držanie motorovej pily s opačným usporiadaním rúk zvyšuje riziko poranenia a nemalo by sa nikdy používať.
- **Elektrický nástroj držte iba za izolovanú časť určenú na držanie, pretože reťaz pily sa môže dostať do kontaktu so skrytými káblami alebo svojím vlastným káblom.** Reťaz pily, ktorá sa dostane do styku s vodičom pod napätím, môže uviesť pod napätie nechránené kovové časti elektrického nástroja a môže obsluhujúcemu spôsobiť úraz elektrickým prúdom.
- **Noste ochranné okuliare a chrániče sluchu. Odporúčajú sa ďalšie ochranné pomôcky na hlavu, ruky, nohy a chodidlá.** Vhodné ochranné oblečenie obmedzí zranenia spôsobené lietajúcimi úlomkami alebo náhodným kontaktom s reťazou pily.

- **Reťazovú pílu nepoužívajte na strome.** Používanie reťazovej píly na strome môže mať za následok vážne poranenia.
- **Vždy noste vhodnú obuv a motorovú pílu používajte iba vtedy, ak stojíte na stabilnom, pevnom a rovnom povrchu.** Klzké alebo nestabilné povrchy, napríklad rebriky, môžu spôsobiť stratu rovnováhy alebo kontroly nad motorovou pílu.
- **Pri rezaní konára, ktorý je napnutý, dávajte pozor na jeho vymrštenie.** Keď sa uvoľní napnutie vo vláknach dreva, odpružený konár môže zasiahnuť používateľa a/alebo neovládateľne odhodiť motorovú pílu.
- **Mimoriadny pozor dávajte pri rezaní krovín a mladých stromov.** Pružný materiál môže motorovú pílu zachytiť a vymrštiť smerom k vám alebo spôsobiť stratu rovnováhy.
- **Reťazovú pílu prenášajte za prednú rukoväť vypnutú a smerom od vášho tela.** Pri prenášaní alebo uskladnení motorovej píly vždy nasadte kryt vodiacej lišty. Pri správnej manipulácii s motorovou pílou sa obmedzí pravdepodobnosť náhodného kontaktu s pohybujúcou sa reťazou.
- **Riadiť sa pokynmi pre príslušenstvo na mazanie a na napnutie a výmenu reťaze.** Nesprávne napnutá alebo namastená reťaz píly môže spôsobiť brzdenie alebo zvýšiť riziko spätného nárazu.
- **Rukoväte udržiavajte suché, čisté a neznečistené olejom a mazivom.** Mastné, olejom znečistené rukoväte sú klzké a spôsobujú neovládateľnosť.
- **Režte iba drevo. Nepoužívajte motorovú pílu na účely, na ktoré nie je určená. Napríklad: nepoužívajte reťazovú pílu na rezanie plastu, muriva ani stavebných materiálov okrem dreva.** Použitie reťazovej píly na iné než určené činnosti môže spôsobiť vznik nebezpečnej situácie.
- **Dôrazne odporúčame používateľom-začiatočníkom, aby sa s prevádzkou reťazovej píly zoznámili pri pílení kmeňa položeného na koze na pílenie alebo kolíske.**

## Príčiny spätného nárazu a jeho predchádzanie

Spätný náraz môže nastať vtedy, ak koniec vodiacej lišty príde do kontaktu s nejakým predmetom alebo keď sa rez dreva zatvorí a stisne reťaz píly. Kontakt konca vodiacej lišty môže v niektorých prípadoch spôsobiť náhly spätný náraz, ktorý spôsobí, že sa vodiaca lišta odrazí dozadu a nahor smerom k používateľovi. Stisnutie reťaze píly pozdĺž vrchnej časti vodiacej lišty môže vodiacu lištu vytlačiť prudko dozadu smerom k používateľovi. Každá z týchto reakcií môže spôsobiť neovládateľnosť píly, ktorá môže spôsobiť vážne zranenie. Nespoliehajte sa iba na ochranné zariadenia zabudované v píle. Ako používateľ motorovej píly by ste mali vykonať niekoľko krokov, aby pri rezaní nedochádzalo k nehodám alebo zraneniam. Spätný náraz je dôsledkom nesprávneho použitia nástroja a/alebo nesprávnych pracovných postupov alebo podmienok a dá sa mu zabrániť vykonaním vhodných opatrení popísaných nižšie:

- **Pílu držte pevne tak, aby prsty obopínali rukoväť píly, s obidvomi rukami na píle a telo a ruku majte v takej polohe, aby ste odolali silám spätného nárazu.** Používateľ môže sily spätného nárazu skrotiť, ak sa vykonajú vhodné opatrenia. Motorovú pílu nepúšťajte.
- **Nenačahujte sa príliš ďaleko a nerežte nad úrovňou ramien.** To pomôže zabrániť neúmyselnému kontaktu konca a umožňuje lepšiu kontrolu reťaze píly v neočakávaných situáciách.
- **Používajte iba náhradné lišty a reťaze stanovené výrobcom.** Nesprávne náhradné lišty a reťaze môžu spôsobiť pretrhnutie reťaze a/alebo spätný náraz.
- **Dodržujte pokyny výrobcu na ostrenie a údržbu reťaze píly.** Zníženie výšky obmedzovacieho zuba môže viesť k zosilneniu spätných nárazov.

## USCHOVÁVATE SI TIETO POKYNY.

## Všeobecné bezpečnostné pokyny



**VÝSTRAHA:** Skôr než budete používať produkt, prečítajte si nasledujúce výstrahy.

- Tento výrobok môže byť nebezpečný, ak nie ste opatrní alebo ho používate nesprávne. Tento výrobok môže spôsobiť vážne poranenie alebo usmrtenie obsluhujúceho pracovníka alebo iných osôb. Je veľmi dôležité, aby ste si prečítali tento návod na obsluhu a aby ste rozumeli jeho obsahu.
- Výrobok neupravujte bez súhlasu výrobcu. Nepoužívajte výrobok, ktorý upravovali iné osoby a vždy používajte originálne príslušenstvo. Zmeny, ktoré neschválil výrobca, môžu zapríčiniť vážne poranenie alebo usmrtenie obsluhujúceho pracovníka alebo iných osôb.
- Dlhodobé vdychovanie výparov oleja na mazanie reťaze a pílin môže spôsobiť zdravotné problémy.
- Tento produkt vytvára počas prevádzky elektromagnetické pole. Toto pole môže za určitých okolností spôsobovať rušenie aktívnych alebo pasívnych implantovaných lekárskeho prístrojov. Na zníženie rizika vážneho poranenia alebo usmrtenia odporúčame, aby sa osoby s implantovanými lekárskeymi pomôckami poradili so svojím lekárom a výrobcom pomôcky ešte pred použitím tohto výrobku.

## Bezpečnostné pokyny pre prevádzku



**VÝSTRAHA:** Skôr než budete výrobok používať, prečítajte si nasledujúce výstrahy.

- Informácie uvedené v tomto návode na obsluhu nenahrádzajú odborné znalosti a skúsenosti. Ak sa v danej situácii necítite bezpečne, výrobok zastavte. Obráťte sa na servisné stredisko alebo na profesionálneho používateľa reťazovej píly.

Nepokúšajte sa vykonávať činnosti, v ktorých nemáte istotu!

- Ak máte otázky týkajúce sa prevádzky výrobku, obráťte sa na servisného predajcu alebo spoločnosť Husqvarna. Môžeme vám poskytnúť informácie o efektívnej a bezpečnej prevádzke výrobku. Ak je to možné, zúčastnite sa školiaceho kurzu zameraného na používanie reťazovej pily. Informácie o dostupných školiacich materiáloch a kurzoch získate u svojho servisného predajcu, v lesníckej škole alebo knižnici.
- Skôr ako začnete výrobok používať, musíte porozumieť účinkom spätného nárazu a tomu, ako im predchádzať. Pokyny nájdete v časti *Informácie o spätnom náraze na strane 125* a *Časté otázky týkajúce sa spätného nárazu na strane 126*.
- Nepoužívajte výrobok, batériu alebo nabíjačku batérií, ktoré sú poškodené.
- Nedotýkajte sa rotujúcej reťaze pily. Môže to spôsobiť vážne poranenie alebo usmrtienie.
- Výrobok nepoužívajte, ak ste unavení, po požití alkoholu, drog, liekov alebo čohokoľvek iného, čo môže viesť k zníženiu zrakovej schopnosti, pozornosti, koordinácie alebo schopnosti úsudku.
- Práca v nepriaznivom počasi je únavná a často prináša zvýšené nebezpečenstvo. Vzhľadom na zvýšené nebezpečenstvo sa neodporúča používať výrobok za veľmi nepriaznivého počasia, napríklad za hustej hmly, silného dažďa, silného vetra, keď je veľmi chladno alebo počas búrky.
- Výrobok neštartujte, ak nie je správne nasadená vodiaca lišta, reťaz pily a všetky kryty. V opačnom prípade sa môže uvoľniť hnacie koliesko a zapríčiniť vážne poranenia. Pokyny nájdete v časti *Montáž na strane 122*.

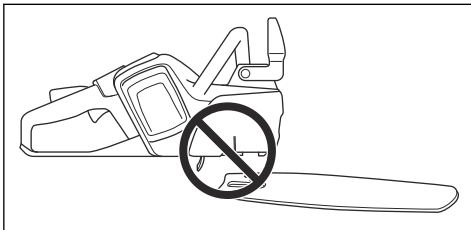

- Poobzerajte sa okolo seba. Uistite sa, že neexistuje nebezpečenstvo, že by sa osoby alebo zvieratá

mohli dotknúť výrobku alebo ovplyvniť jeho ovládanie.

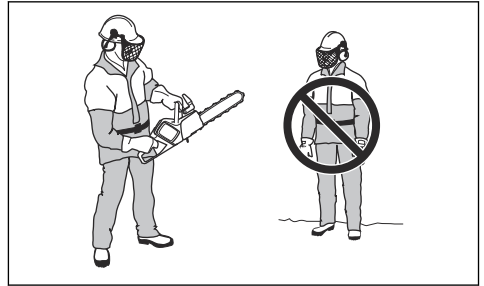

- Nedovoľte deťom, aby výrobok používali alebo sa k nemu priblížili. Keďže sa výrobok ľahko štartuje, existuje pravdepodobnosť, že sa im ho podarí naštartovať, ak nie sú pod neustálym dozorom. Môže to predstavovať riziko vážneho poranenia.
- Keď nemáte dokonalý prehľad o tom, čo sa s výrobkom robí alebo výrobok nechávate na nejaký čas bez dozoru, vyberte batériu.
- Na zaistenie dokonalej kontroly nad výrobkom sa vyžaduje stabilný postoj. Výrobok nepoužívajte, keď ste na strome alebo na rebriku. Výrobok nepoužívajte, keď stojíte na nestabilnom povrchu.

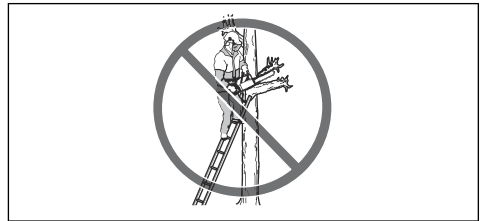

- Ak nebudete postupovať opatrne, zvyšuje sa nebezpečenstvo spätného nárazu. Spätný náraz môže vzniknúť, ak sa zóna spätného nárazu vodiacej lišty náhodne dotkne konára, stromu alebo iných predmetov.

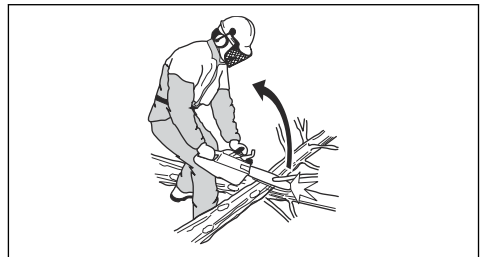

- Výrobok nedržte jednou rukou. Tento výrobok nemožno bezpečne ovládať jednou rukou.

- Výrobok nepoužívajte nad úrovňou ramien a nepokúšajte sa rezať špičkou vodiacej lišty.

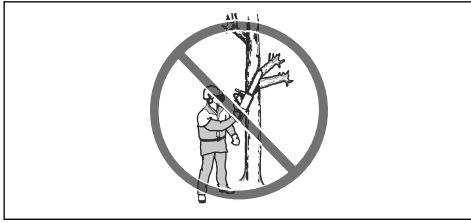

- Nepoužívajte výrobok v situáciách, v ktorých by v prípade nehody nebolo možné zabezpečiť žiadnu pomoc.
- Pred prenášaním výrobok zastavte a zapnite brzdu reťaze. Výrobok držte tak, aby vodiaca lišta a reťaz píly smerovali dozadu. Pred prepravou alebo prenášaním na akúkoľvek vzdialenosť nasadte na vodiacu lištu prepravný kryt.
- Keď kladiete výrobok na zem, zapnite brzdu reťaze a výrobok majte neustále pod dohľadom. Ak odložíte výrobok na akúkoľvek dobu, zastavte ho a vyberte batériu.
- Hrozí, že v pohonom systéme uviaznu kúsky dreva. Môže to spôsobiť zaseknutie reťaze píly. Pred čistením výrobok vždy zastavte a vyberte batériu.
- Zabezpečte, aby sa v okolí výrobku dalo bezpečne pohybovať. Preskúmajte podmienky a okolitý terén a zistite, či sa v ňom nenachádzajú možné prekážky, ako napríklad korene, skaly, konáre a iné predmety. Pri práci v svahu buďte opatrní.
- Pri rezaní s rezným zariadením, ktoré je nesprávne alebo nie je správne nabrúsené, sa zvyšuje úroveň vibrácií. Rezanie tvrdého dreva, napríklad listnatých stromov, spôsobuje viac vibrácií ako rezanie mäkkého dreva, napríklad ihličnanov.

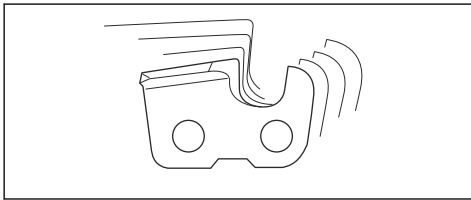

- Nadmerné vystavenie vibráciám môže viesť k poškodeniu kryného obehu alebo nervovým poškodeniam u ľudí, ktorý majú zhoršený krvný obeh. Pri symptómoch nadmerného vystavenia vibráciám sa obráťte na svojho lekára. Tieto príznaky sú trpnutie, strata citu, chvenie, pichanie, bolesť, strata sily, zmeny vo farbe a stave pleti. Tieto príznaky sa bežne objavujú na prstoch, rukách a zápästiach a môžu sa zhoršiť pri nízkych teplotách.
- Vyvarujte sa situácií, ktoré podľa vás presahujú vaše možnosti.
- Nie je možné obsiahnuť všetky situácie, ktoré sa môžu vyskytnúť pri používaní tohto výrobku. Vždy

zachovávajúte opatrnosť a riadte sa zdravým úsudkom.



## Osobné ochranné prostriedky



**VÝSTRAHA:** Skôr než budete výrobok používať, prečítajte si nasledujúce výstrahy.



- Väčšina úrazov pri práci s reťazovou pilou sa stáva, keď reťaz píly zasiahne používateľa. Počas prevádzky musíte používať schválené osobné ochranné prostriedky. Osobné ochranné prostriedky vás nedokážu úplne ochrániť pred zranením, ale môžu znížiť závažnosť zranenia v prípade nehody. Servísne stredisko vám poskytne odporúčania, ktoré vybavenie použiť.
- Odev musí byť priliehavý, nesmie však obmedzovať pohyb. Pravidelne vykonávajte kontrolu stavu osobných ochranných prostriedkov.
- Používajte schválenú ochrannú prilbu.
- Používajte schválené chrániče sluchu. Dlhodobé vystavenie sa hluku môže spôsobiť trvalé poškodenie sluchu.
- Používajte ochranné okuliare alebo ochranný štít na tvár, aby ste znížili riziko poranenia spôsobeného odrazenými predmetmi. Výrobok môže veľkou silou vymršťovať predmety, napríklad triesky, kúsky dreva a pod. Môže dôjsť k vážnemu poraneniu, najmä poraneniu očí.
- Používajte rukavice určené na ochranu pri rezaní reťazovou pilou.
- Používajte nohavice určené na ochranu pri rezaní reťazovou pilou.
- Používajte topánky určené na ochranu pri rezaní reťazovou pilou s oceľovou špičkou a protišmykovou podrážkou.
- Vždy majte so sebou lekárničku.

- Nebezpečenstvo iskrenia. Majte k dispozícii nástroje na hasenie ohňa a lopatu na zabránenie lesným požiarom.

## Bezpečnostné zariadenia na výrobu



**VÝSTRAHA:** Skôr než budete používať produkt, prečítajte si nasledujúce výstrahy.

- Nepoužívajte produkt, ktorý má chybné bezpečnostné zariadenia.
- Pravidelne kontrolujte bezpečnostné zariadenia. Pozrite si časť *Údržba a kontroly bezpečnostných zariadení výrobku na strane 134*.
- Ak sú bezpečnostné zariadenia chybné, obráťte sa na servisného zástupcu spoločnosti Husqvarna.

### Klávesnica

Ak sa zapne brzda reťaze alebo nastane riziko preťaženia, bliká výstražný indikátor. Ochrana pred preťažením dočasne zastaví výrobok, pričom výrobok nemôžete používať, kým jeho teplota neklesne na bežnú úroveň. Ak indikátor trvalo svieti obráťte sa na servisné stredisko.

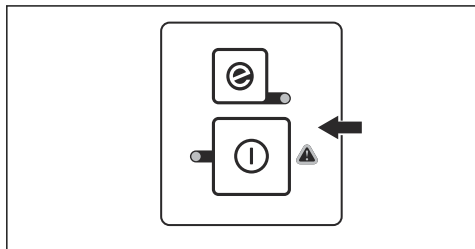

### Funkcia automatického zastavenia

Výrobok obsahuje funkciu automatického zastavenia, ktorá ho zastaví, ak výrobok minútu nepoužívate.

### Brzda reťaze a predný chránič ruky

Váš výrobok má brzdu reťaze, ktorá pri spätnom náraze reťaz pily zastaví. Brzda reťaze znižuje nebezpečenstvo nehôd, ale iba vy im môžete predísť.

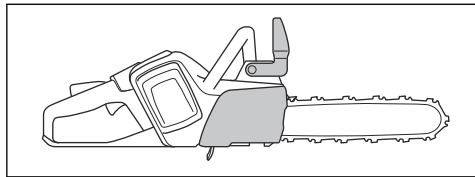

**VÝSTRAHA:** Vyhýbajte sa situáciám, pri ktorých existuje nebezpečenstvo spätného nárazu. Pri používaní výrobku postupujte opatrne a dbajte na to, aby zóna spätného

nárazu vodiacej lišty nezasiahla žiadny predmet.

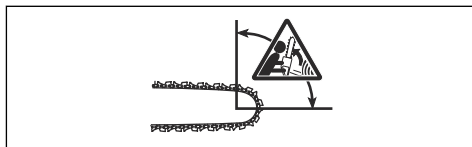

Brzda reťaze (A) sa aktivuje manuálne ľavou rukou alebo automaticky zotrvačnosťou. Predný chránič ruky (B) posuňte dopredu, aby sa manuálne aktivovala brzda reťaze. Tento pohyb spustí pružinový mechanizmus, ktorý zastaví hnacie koliesko.

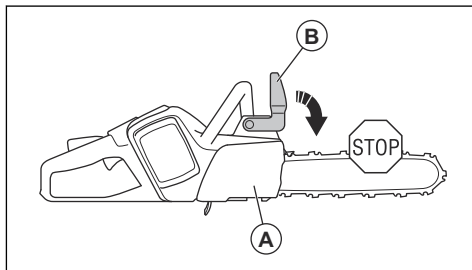

Spôsob aktivovania brzdy reťaze závisí od sily spätného nárazu a polohy výrobku. Ak vás zasiahne intenzívny spätný náraz, keď je zóna spätného nárazu najďalej od vás, brzda reťaze sa aktivuje zotrvačnosťou. Ak je spätný náraz miernejší alebo je zóna spätného nárazu bližšie ku vám, brzda reťaze sa aktivuje manuálne ľavou rukou.



Brzdu reťaze používajte ako parkovaciu brzdu pri spúšťaní výrobku alebo pri presune na krátku vzdialenosť. Znižuje sa tým riziko, že by ste sa vy alebo

osoba vo vašej blízkosti mohli dostať do kontaktu s reťazou pily.

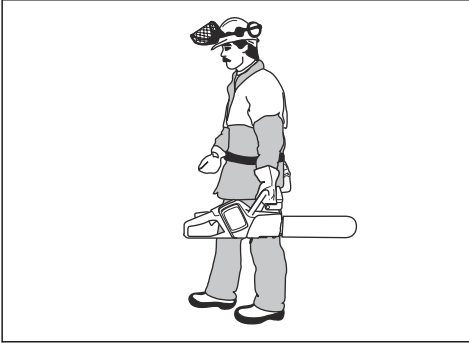

Predný chránič ruky potiahnite dozadu, aby sa deaktivovala brzda reťaze.

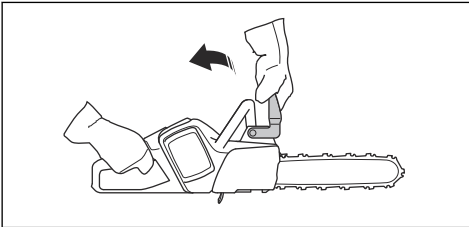

Spätňý náraz môže byť veľmi nečakaný a intenzívny. Väčšina nárazov je menších a nie vždy aktivujú brzdu reťaze. Ak pri používaní výrobku dôjde k spätnému nárazu, pevne držte rukoväť a nepúšťajte ich.

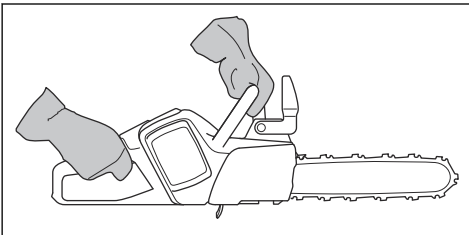

Predný chránič ruky znižuje taktiež riziko kontaktu s reťazou pily, ak sa rukou pustíte prednej rukoväti.

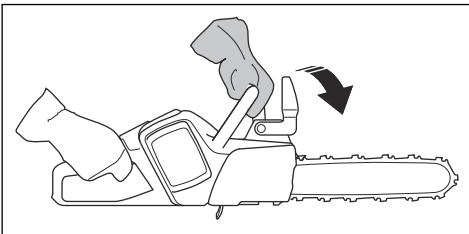

V polohe pri pílení nemožno vykonať manuálnu aktiváciu brzdy reťaze. Brzda reťaze sa v tejto polohe môže aktivovať len zotrvačnosťou.

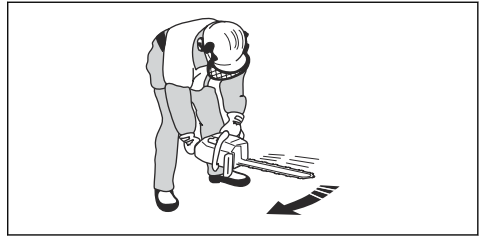

### Blokovanie páčky vypínača

Poistka páčky vypínača bráni náhodnému posunu páčky vypínača. Ak uchopíte rukoväť rukou a stlačíte poistku páčky vypínača (A), uvoľní sa páčka vypínača (B). Keď uvoľníte rukoväť, páčka vypínača aj poistka páčky vypínača sa vrátia späť do svojej pôvodnej polohy.

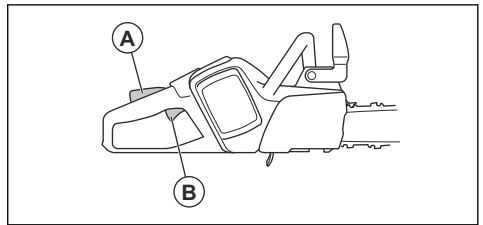

### Zachytávač reťaze

Zachytávač reťaze slúži na zachytenie reťaze, ak sa pretrhne alebo uvoľní. Toto riziko sa znižuje pri správnom napnutí reťaze. K zníženiu rizika prispieva aj správna údržba vodiacej lišty a reťaze pily. Pokyny nájdete v časti *Montáž na strane 122* a *Údržba na strane 134*.

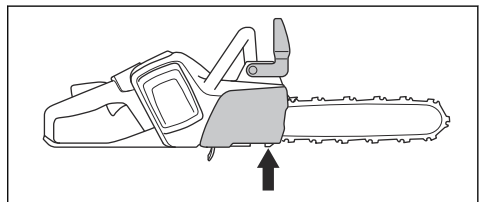

### Ochranný kryt pravej ruky

Ochranný kryt pravej ruky slúži na ochranu ruky v prípade, že sa reťaz pily roztrhne alebo uvoľní. Taktiež



zabraňuje, aby konáre a vetvičky nenarušili činnosť výrobku.

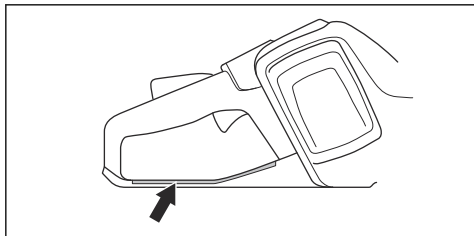

## Bezpečnosť batérie



**VÝSTRAHA:** Skôr než budete výrobok používať, prečítajte si nasledujúce výstrahy.

- Používajte iba batérie BLi, ktoré pre tento výrobok odporúčame. Batérie sú softvérovo kódované.
- Nabíjateľné batérie BLi používajte iba na napájanie príslušných výrobkov značky Husqvarna. V prípade iných zariadení nepoužívajte batériu ako zdroj napájania, aby ste zabránili riziku zranenia.
- Nebezpečenstvo zásahu elektrickým prúdom. Nepripájajte konektory batérie ku kľúčom, skrutkám ani k iným kovovým predmetom. Môže dôjsť k skratu batérie.
- Nepoužívajte batérie, ktoré nie sú nabíjateľné.
- Do vetracích otvorov batérie nekladajte žiadne predmety.
- Batériu nevystavuje priamemu slnečnému žiareniu, teplu ani otvorenému ohňu. Batéria môže spôsobiť popálenie alebo poleptanie.
- Batériu nevystavuje dažďu ani vlhku.
- Batériu nevystavuje mikrovlnnému žiareniu ani vysokému tlaku.
- Nepokúšajte sa rozoberať ani rozdrviť batériu.
- Zamedzte kontaktu batéριοvej kyseliny s pokožkou. Batéριοvá kyselina spôsobuje poranenia pokožky, poleptanie a popálenie. Ak sa vám batéριοvá kyselina do očí, nepreterajte si ich. Namiesto toho ich minimálne 15 minút vyplachujte vodou. Ak sa batéριοvá kyselina dostane do kontaktu s pokožkou, je nutné umyť ju veľkým množstvom vody a mydlom. Zavolajte lekársku pomoc.
- Batériu používajte v prostredí, v ktorom sa teplota pohybuje od  $-10\text{ }^{\circ}\text{C}$  ( $14\text{ }^{\circ}\text{F}$ ) do  $40\text{ }^{\circ}\text{C}$  ( $104\text{ }^{\circ}\text{F}$ ).
- Batériu ani nabíjačku batérií nečistite vodou. Pozrite si časť *Kontrola batérie a priestoru na batériu na strane 136*.
- Nepoužívajte chybnú ani poškodenú batériu.
- Batérie uchovávajte v bezpečnej vzdialenosti od kovových predmetov, ako sú napr. klince, skrutky alebo šperky.
- Batériu uchovávajte mimo dosahu detí.

## Bezpečnosť nabíjačky batérií



**VÝSTRAHA:** Skôr než budete používať produkt, prečítajte si nasledujúce výstrahy.

- V prípade nedodržania bezpečnostných pokynov hrozí nebezpečenstvo zásahu elektrickým prúdom alebo skratu.
- Používajte schválenú uzemnenú a nepoškodenú elektrickú zásuvku.
- Používajte len nabíjačku batérií dodanú s vaším výrobkom. Na nabíjanie náhradných batérií BLi od spoločnosti Husqvarna používajte iba nabíjačky QC od spoločnosti Husqvarna.
- Nabíjačku batérií sa nepokúšajte rozoberať.
- Nepoužívajte chybnú alebo poškodenú nabíjačku batérií.
- Nabíjačku batérií nedvíhajte za napájací kábel. Pri odpájaní nabíjačky batérií od sieťovej zásuvky ťahajte za zástrčku. Neťahajte za napájaciu šnúru.
- Udržujte všetky káble a predlžovacie káble mimo dosahu vody, oleja a ostrých hrán. Dbajte, aby sa kábel nezachytil vo dverách, plotoch a podobne.
- Nabíjačku batérií nepoužívajte v blízkosti horľavých materiálov alebo materiálov, ktoré spôsobujú koróziu. Skontrolujte, či nabíjačka batérií nie je zakrytá. V prípade výskytu dymu alebo ohňa odpojte zástrčku nabíjačky batérií.
- Batériu nabíjajte len v interiéri na miestach s dobrým prúdením vzduchu a mimo slnečného svetla. Batériu nenabíjajte vonku. Batériu nenabíjajte vo vlhkom prostredí.
- Nabíjačku batérií používajte iba pri teplotách od  $5\text{ }^{\circ}\text{C}$  ( $41\text{ }^{\circ}\text{F}$ ) do  $40\text{ }^{\circ}\text{C}$  ( $104\text{ }^{\circ}\text{F}$ ). Nabíjačku používajte v prostredí, ktoré je dobre vetrané, suché a bez prachu.
- Do chladiacich otvorov nabíjačky batérií nekladajte žiadne predmety.
- Nikdy nepripájajte koncovky nabíjačky batérií ku kovovým predmetom, pretože tak môže nabíjačka skratovať.
- Používajte schválené elektrické zásuvky, ktoré nie sú poškodené.

## Bezpečnostné pokyny pre údržbu



**VÝSTRAHA:** Skôr než začnete s údržbou výrobku, prečítajte si nasledujúce výstrahy.

- Pred vykonávaním údržby, inými kontrolami alebo zmontovaním produktu vyberte batériu.
- Obsluha je povinná vykonávať iba údržbu a servisné úkony uvedené v tomto návode na obsluhu. O vykonanie rozsiahlejšej údržby alebo servisu požiadajte svojho servisného zástupcu.

- Batériu ani nabíjačku batérií nečistíte vodou. Silné čistiace prostriedky môžu spôsobiť poškodenie plastov.
- V prípade zanedbania údržby sa skracuje životnosť výrobku a zvyšuje sa riziko vzniku nehôd.
- Na vykonávanie všetkých servisných a opravných úkonov, najmä na bezpečnostných zariadeniach na výrobku, je potrebné špeciálne odborné vzdelanie. Ak po vykonaní údržby nie je možné úspešne vykonať všetky kontroly v tomto návode na obsluhu, požiadajte o pomoc servisného predajcu. Zaručujeme, pre tento výrobok sú k dispozícii profesionálne opravné a servisné služby.
- Používajte iba originálne náhradné diely.

## Bezpečnostné pokyny pre reznú zariadenie



**VÝSTRAHA:** Skôr než budete používať produkt, prečítajte si nasledujúce výstrahy.

- Používajte len kombinácie vodiacich lišt/reťazí píly a plniacich zariadení, ktoré odporúčame. Pokyny nájdete v časti *Technické údaje na strane 144*.
- Pri používaní alebo vykonávaní údržby reťaze píly používajte ochranné rukavice. Nepohyblivá reťaz píly môže tiež spôsobiť zranenia.
- Udržujte rezacie zuby správne nabrúsené. Postupujte podľa pokynov a používajte odporúčanú brúsnu mierku. Poškodená alebo nesprávne naostrená reťaz píly, zvyšuje nebezpečenstvo nehôd.

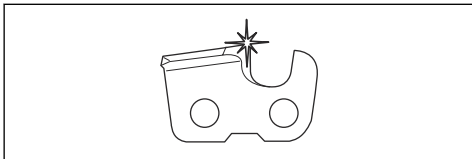

- Dodržujte správne nastavenie mierky hĺbky. Postupujte podľa pokynov a používajte odporúčanú

mierku hĺbky. Príliš veľké nastavenie mierky hĺbky zvyšuje riziko spätného nárazu.

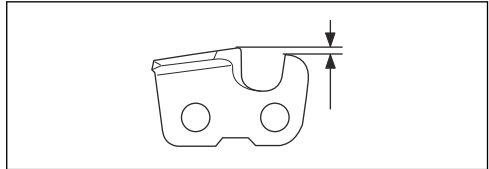

- Skontrolujte, či je reťaz píly správne napnutá. Ak reťaz píly nie je utiahnutá voči vodiacej lište, reťaz píly môže vypadnúť z vodiacej lišty. Nesprávne napnutie reťaze zvyšuje opotrebovanie vodiacej lišty, reťaze píly a hnacieho kolieska. Pozrite si časť *Nastavenie napnutia reťaze píly na strane 139*.

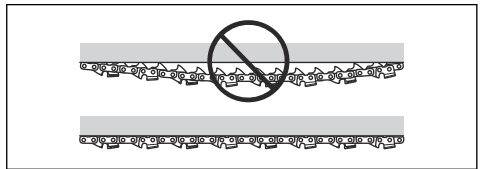

- Pravidelne vykonávajte údržbu rezného zariadenia a udržiavajte ho správne namazané. Ak nie je reťaz píly správne namazaná, zvyšuje sa riziko opotrebovania vodiacej lišty, reťaze píly a hnacieho kolieska reťaze píly.

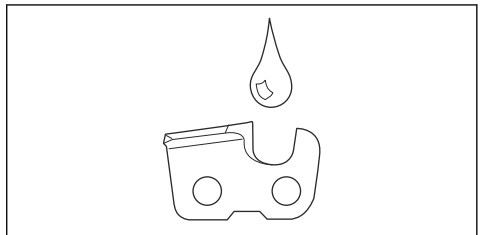

## Montáž

### Montáž vodiacej lišty a reťaze píly (330i)



**VÝSTRAHA:** Pred rozobieraním výrobku alebo vykonávaním jeho údržby vždy vyberte batériu.

1. Deaktivujte brzdú reťaze.

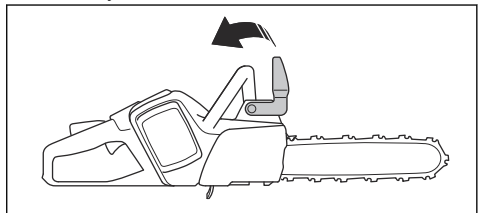

2. Uvoľníte ovládaci gombík a zložíte kryt hnacieho kolieska (brzdy reťaze) a prepravný krúžok (A).

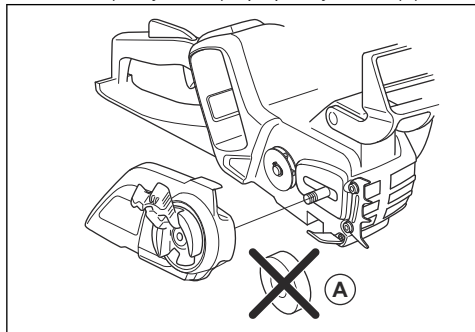

3. Vodiacu lištu umiestnite na skrutku lišty. Vodiacu lištu nastavte do najvzdialenejšej zadnej polohy. Reťaz píly nadvihnite ponad hnacie reťazové koliesko a umiestnite ju do drážky na vodiacej lište. Začnite na hornom okraji vodiacej lište.
4. Presvedčte sa, že sú okraje rezacích článkov na hornom okraji vodiacej lišty otočené smerom dopredu.

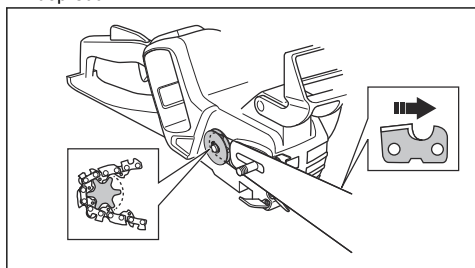

5. Presvedčte sa, či sú okraje rezacích článkov na hornom okraji vodiacej lišty obrátené smerom dopredu.
6. Zostavte kryt hnacieho kolieska a napínací trň reťaze založte do otvoru vo vodiacej lište.
7. Skontrolujte či vodiace články reťaze píly správne zapadli na hnacie koliesko.
8. Skontrolujte, či je reťaz píly správne založená v drážke vo vodiacej lište.
9. Napnite reťaz píly. Pokyny nájdete v časti *Nastavenie napnutia reťaze píly na strane 139*.

## Montáž vodiacej lišty a reťaze píly (535i XP)



**VÝSTRAHA:** Pred rozobieraním výrobku alebo vykonávaním jeho údržby vždy vyberte batériu.

1. Deaktivujte brzdzu reťaze.

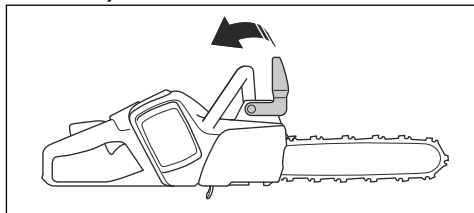

2. Uvoľníte maticu lišty a zložíte kryt hnacieho kolieska a prepravný krúžok (A).

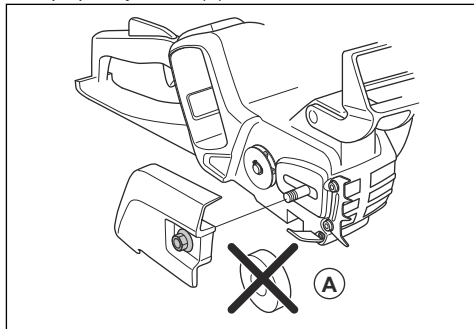

3. Vodiacu lištu umiestnite na skrutku lišty. Vodiacu lištu nastavte do najvzdialenejšej zadnej polohy. Reťaz píly nadvihnite ponad hnacie reťazové koliesko a umiestnite ju do drážky na vodiacej lište. Začnite na hornom okraji vodiacej lišty.
4. Presvedčte sa, že sú okraje rezacích článkov na hornom okraji vodiacej lišty otočené smerom dopredu.

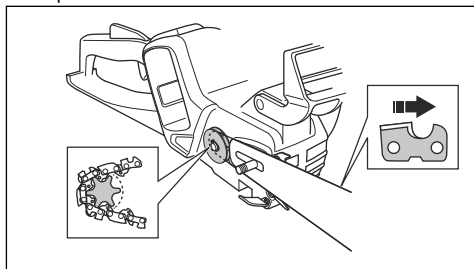

5. Presvedčte sa, či sú okraje rezacích článkov na hornom okraji vodiacej lišty obrátené smerom dopredu.
6. Zostavte kryt hnacieho kolieska a napínací trň reťaze založte do otvoru vo vodiacej lište.
7. Skontrolujte či vodiace články reťaze píly správne zapadli na hnacie koliesko.
8. Skontrolujte, či je reťaz píly správne založená v drážke vo vodiacej lište.
9. Prstami pevne pritiahnite maticu na lište.
10. Napnite reťaz píly. Pokyny nájdete v časti *Nastavenie napnutia reťaze píly na strane 139*.

# Prevádzka

## Úvod



**VÝSTRAHA:** Pred používaním výrobku si prečítajte kapitolu o bezpečnosti a uistite sa, že rozumiete informáciám, ktoré sa v nej uvádzajú.

## Kontrola funkcií pred používaním výrobku

1. Skontrolujte, či brzda reťaze správne funguje a či nie je poškodená.
2. Skontrolujte, či nie je poškodený zadný ochranný kryt pravej ruky.
3. Skontrolujte, či poistka páčky vypínača správne funguje a či nie je poškodená.
4. Skontrolujte správne fungovanie klávesnice.
5. Uistite sa, že sa na rukovätiach nenachádza žiaden olej.
6. Skontrolujte, či sú všetky časti správne pripevnené, či nie sú poškodené a či sú kompletne.
7. Skontrolujte, či je zachytávač reťaze správne pripevnený.
8. Skontrolujte napnutie reťaze.
9. Nabite batériu a skontrolujte, či je správne pripevnená k výrobku.
10. Skontrolujte, či sa reťaz pily zastaví, keď uvoľníte páčku vypínača.

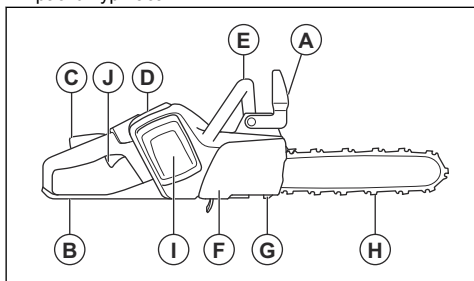

## Použitie správneho reťazového oleja



**VÝSTRAHA:** Nepoužívajte odpadový olej, ktorý vám môže spôsobiť zranenie a mať negatívny vplyv na životné prostredie. Použitý olej tiež poškodzuje olejové čerpadlo, vodiacu lištu a reťaz pily.



**VÝSTRAHA:** Reťaz pily sa môže roztrhnúť, ak mazanie rezného zariadenia nie je dostatočné. Nebezpečenstvo vážneho poranenia alebo usmrtenia obsluhy.



**VÝSTRAHA:** Použite správny olej na mazanie reťaze, aby táto funkcia fungovala správne. Pri výbere oleja na mazanie reťaze sa obráťte na servisného predajcu.

- Na maximalizáciu životnosti reťaze pily a na zabránenie negatívnym vplyvom na životné prostredie používajte olej na mazanie reťaze Husqvarna. Ak olej na mazanie reťaze Husqvarna nemáte k dispozícii, odporúčame vám použiť štandardný olej na mazanie reťaze.
- Používajte olej na mazanie reťaze s dobrou prílnavosťou k reťazi pily.
- Používajte olej na mazanie reťaze so správnym rozsahom viskozity, ktorý je v súlade s teplotou vzduchu.



**VAROVANIE:** Pri teplotách pod 0 °C/ 32 °F sú niektoré oleje na mazanie reťaze príliš husté, čo môže spôsobiť poškodenie komponentov olejového čerpadla.

- Používajte odporúčané rezné zariadenie. Pozrite si časť *Príslušenstvo na strane 145*.
- Zložte uzáver nádrže na olej na mazanie reťaze.
- Naplňte nádrž na olej na mazanie reťaze olejom na mazanie reťaze.
- Opatrne nasadte uzáver.

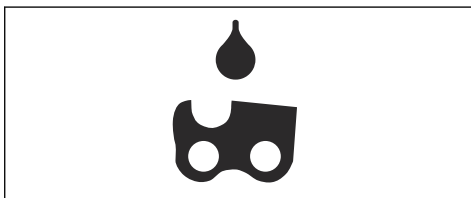

**Poznámka:** Ak chcete zistiť, kde sa nádrž na olej na mazanie reťaze nachádza na vašom výrobku, pozrite si časť *Prehľad výrobku na strane 112*.

## Pripojenie nabíjačky batérií

1. Pripojte nabíjačku batérií k napätiu a frekvencii, ktoré sú uvedené na výkonovom štítku.
2. Zapojte zástrčku do uzemnenej zásuvky. Indikátor LED na nabíjačke batérií raz blikne nazeleno.

**Poznámka:** Batéria sa nenabíja, pokiaľ je jej teplota vyššia ako 50 °C (122 °F). Ak je teplota vyššia ako 50 °C (122 °F), nabíjačka batérií nechá batériu pred nabitím ochladit'.

## Pripojenie batérie k nabíjačke batérie

**Poznámka:** Ak batériu používate prvýkrát, nabite ju. Nová batéria je nabitá iba na 30 %.

1. Uistite sa, že je batéria suchá.
2. Vložte batériu do nabíjačky batérií.

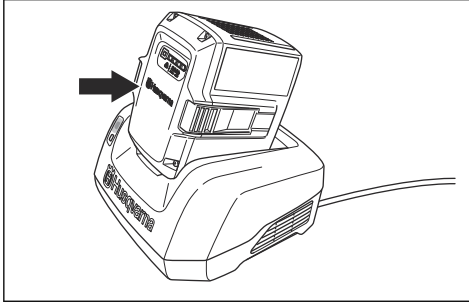

3. Uistite sa, či sa rozsvietilo zelené svetlo nabíjania na nabíjačke batérií. To znamená, že batéria je správne pripojená k nabíjačke batérií.

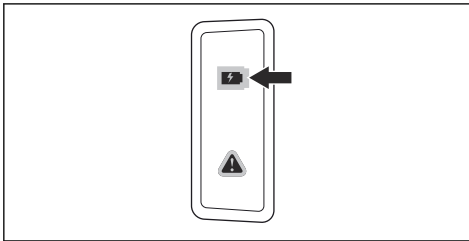

4. Keď svietia všetky diódy LED na batérii, batéria je plne nabitá.

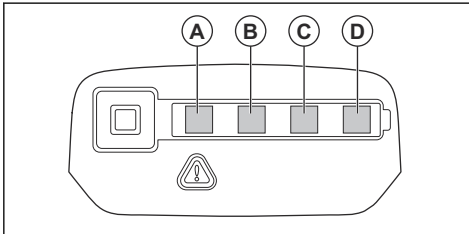

5. Pri odpájaní nabíjačky batérií od sieťovej zásuvky ťahajte za zástrčku. Neťahajte za kábel.
6. Vyberte batériu z nabíjačky batérií.

**Poznámka:** Ďalšie informácie nájdete v návodoch k batérii a nabíjačke batérií.

## Informácie o spätnom náraze



**VÝSTRAHA:** Spätný náraz môže spôsobiť vážne poranenie alebo usmrtenie obsluhujúceho pracovníka alebo iných osôb.

Aby ste znížili toto riziko, musíte poznať príčiny spätného nárazu a spôsoby, ako im zabrániť.

Spätný náraz vznikne, ak sa zóna spätného nárazu vodiacej lišty dotkne nejakého objektu. K spätnému nárazu môže dôjsť nečakane a s veľkou silou, ktorá odhodí výrobok voči obsluhujúcemu pracovníkovi.

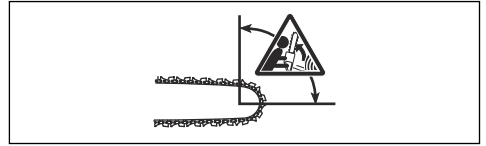

Spätný náraz vždy vzniká v reznej časti vodiacej lišty. Zvyčajne dôjde k odhodzeniu výrobku voči obsluhujúcemu pracovníkovi, môže však dôjsť k jeho pohybu aj iným smerom. Smer pohybu ovplyvňuje spôsob používania výrobku v okamihu výskytu spätného nárazu.



Spätný náraz vznikne len vtedy, ak sa zóna spätného nárazu vodiacej lišty dotkne objektu. Nedovoľte, aby sa zóna spätného nárazu dostala do kontaktu s predmetom.

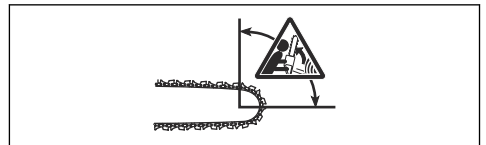

Menší polomer konca lišty znižuje silu spätného rázu.

Používajte reťazovú pílu s nízkym spätným nárazom na zníženie účinkov spätného nárazu. Nedovoľte, aby sa zóna spätného nárazu dostala do kontaktu s predmetom.



**VÝSTRAHA:** Žiadna reťazová píla nie je schopná úplne zabrániť spätnému nárazu. Vždy dodržiavajte pokyny.

## Časté otázky týkajúce sa spätného nárazu

- **Zapnem brzdzu reťaze rukou vždy v prípade spätného nárazu?**

Nie. Je potrebné vyvinúť určitú silu a zatlačiť predný chránič ruky dopredu. Ak nevyviniete potrebnú silu, brzdza reťaze sa nezapne. Rukoväťe výrobku musíte pri práci pevne držať obidvom rukami. Ak dôjde k spätnému nárazu, brzdza reťaze nezastaví reťaz píly skôr, než dôjde ku kontaktu s vami. Existujú určité polohy, v ktorých sa rukou nemôžete dotknúť predného chrániča ruky a zapnúť brzdzu reťaze. Príkladom tohto stavu je poloha pri pílení stromu.

- **Aktivuje sa brzdza reťaze vždy automaticky zotrvačnosťou v prípade spätného nárazu?**

Nie. Brzdza reťaze musí v prvom rade správne fungovať. V časti *Údržba a kontroly bezpečnostných zariadení výrobku na strane 134* nájdete pokyny o tom, ako skontrolovať brzdzu reťaze. Odporúčame vám tento postup vykonať pred každým používaním výrobku. Po druhé, spätný náraz musí byť silný, aby sa brzdza reťaze aktivovala. Ak je brzdza reťaze príliš citlivá, môže sa aktivovať počas používania v náročných podmienkach.

- **Zabráni brzdza reťaze zraneniu vždy v prípade spätného nárazu?**

Nie. Brzdza reťaze musí správne fungovať, aby poskytovala ochranu. Brzdza reťaze sa musí aktivovať taktiež pri spätnom náraze, aby zastavila reťaz píly. Ak ste v blízkosti vodiacej lišty, je možné, že brzdza reťaze nebude mať dostatok času na zastavenie reťaze skôr, než vás zasiahne.



**VÝSTRAHA:** Len vy sami a správna pracovná technika môžu zabrániť spätným nárazom.

## Zapnutie výrobku

1. Vykonajte kontrolu páčky vypínača a poistky páčky vypínača. Pozrite si časť *Kontrola poistky páčky vypínača na strane 135*.
2. Predný chránič ruky posuňte dopredu, aby sa aktivovala brzdza reťaze.

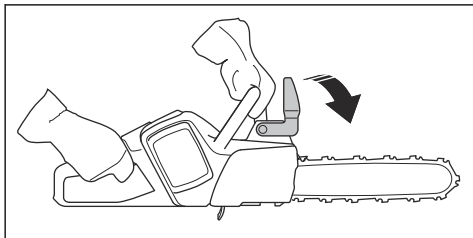

3. Vložte batériu do držiaka batérie.

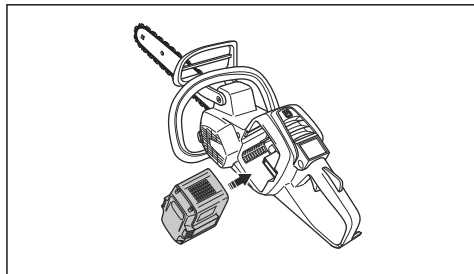

4. Zatlačte na spodnú časť batérie, kým nebudete počuť cvaknutie.



**VAROVANIE:** Ak batériu nemožno ľahko zasunúť do držiaka batérie, nie je k nemu správne pripojená.

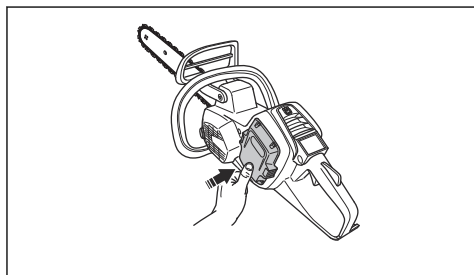

5. Stlačte a podržte štartovacie/vypínacie tlačidlo, kým sa nerozsvieti zelená dióda LED.

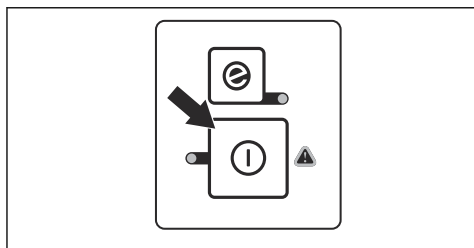

## Používanie funkcie SavE

Funkcia SavE znižuje rýchlosť reťaze a zvyšuje kapacitu batérie.

**Poznámka:** Funkcia SavE neznižuje výkon výrobku.

1. Stlačte tlačidlo SavE. Rozsvieti sa zelený indikátor LED.

- Funkciu vypnete opätovným stlačením tlačidla SavE. Zelený indikátor LED zhasne.



## Vypnutie výrobku

- Stlačte a podržte vypínacie štartovacie/vypínacie tlačidlo na klávesnici, kým nezhasne zelená dióda LED.

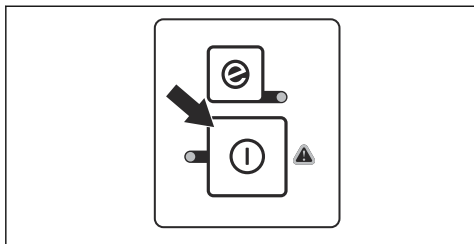

- Vytiahnite batériu a zatlačením uvoľňovacích tlačidiel batérie vyberte batériu z držiaka batérie.

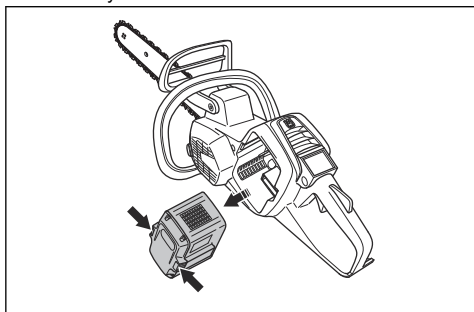

**VÝSTRAHA:** Vyberte batériu, keď výrobok nepoužívate alebo keď ho nemáte na dohľad. Zabráni sa tak neúmyselnému spusteniu.

## Rez ťahaním a rez tlačéním

Pomocou výrobku môžete rezať drevo v 2 rôznych polohách.

- Pri pílení nabiehajúcou reťazou sa píli spodnou hranou vodiacej lišty. Reťaz píly prechádza pri pílení

cez strom. V tejto polohe máte lepšiu kontrolu nad výrobkom a polohou zóny spätného nárazu.

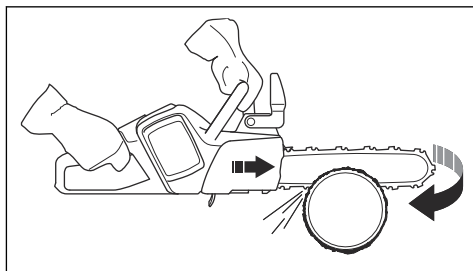

- Pri pílení odbiehajúcou reťazou sa píli hornou hranou vodiacej lišty. Reťaz píly tlačí výrobok smerom k obsluhujúcemu pracovníkovi.

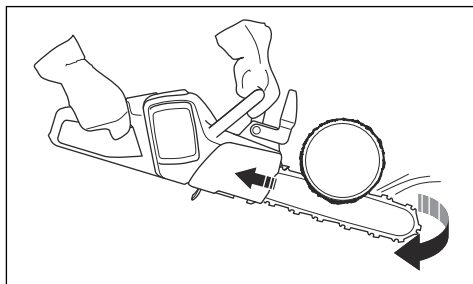

**VÝSTRAHA:** Ak sa reťaz píly zachytí v kmeni, výrobok sa môže odraziť oproti vám. Výrobok držte pevne a uistite sa, že zóna spätného nárazu vodiacej lišty sa nedotkne stromu a nespôsobí spätný náraz.

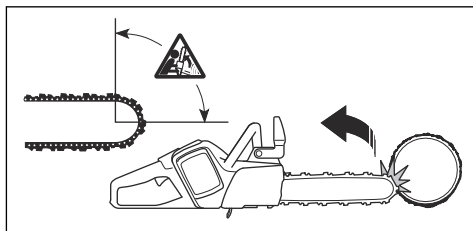

## Používanie techniky pílenia



**VÝSTRAHA:** Pri pílení používajte plný výkon a po každom reze znížte rýchlosť na voľnobežné otáčky.



**VAROVANIE:** Nenechávajte motor príliš dlho v chode bez zaťaženia. Mohlo by to viesť k poškodeniu motora.

1. Položte kmeň na kožu na pílenie dreva alebo rozpery.

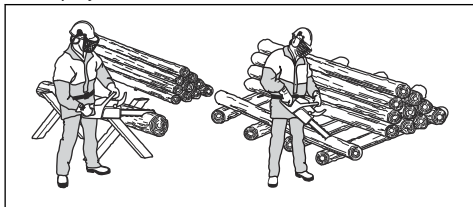

**VÝSTRAHA:** Nerežte kmene, ktoré sú na hromade. Zvyšuje to nebezpečenstvo spätného nárazu, ktorý môže spôsobiť vážne poranenie alebo usmrtenie.

2. Odstráňte odrezky z pracovného prostredia.



**VÝSTRAHA:** Narezané kusy v pracovnej oblasti zvyšujú nebezpečenstvo spätného nárazu a riziko, že nemusíte udržať rovnováhu.

### Používanie opierky rezania

1. Zatlačte opierku rezania do kmeňa stromu.
2. Pridajte plný plyn a otáčajte produktom. Udržujte opierku rezania proti kmeňu. Tento postup vám uľahčí použitie potrebnej sily na prerezanie kmeňa.

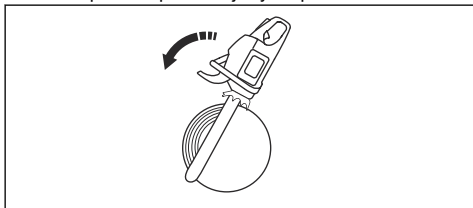

### Rezanie kmeňa na zemi

1. Kmeň režete nabiehajúcou reťazou. Využívajte plný výkon, no buďte pripravení na nečakané nehody.

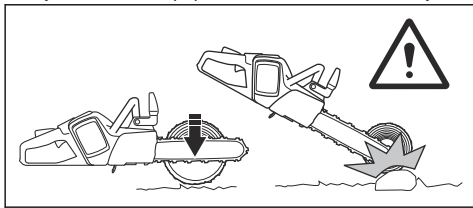

**VÝSTRAHA:** Dávajte pozor, aby sa reťaz píly po dokončení škáry nedotkla zeme.

2. Píľte približne  $\frac{2}{3}$  cez kmeň a potom zastavte. Kmeň otočte a píľte z opačnej strany.

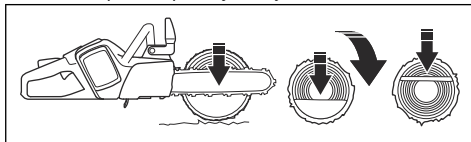

### Pílenie kmeňa s oporou na jednom konci



**VÝSTRAHA:** Dávajte pozor, aby sa počas rezania kmeň neporušil. Dodržujte pokyny uvedené nižšie.

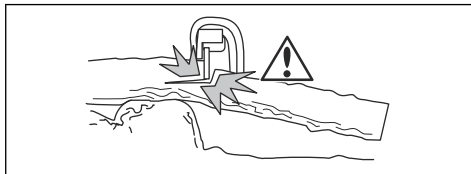

1. Režte odbiehajúcou reťazou približne do  $\frac{1}{3}$  kmeňa.
2. Režte do kmeňa nabiehajúcou reťazou, kým sa obidve škáry nedotknú.

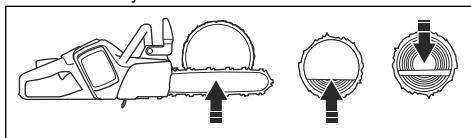

### Pílenie kmeňa s oporou na oboch koncoch



**VÝSTRAHA:** Dávajte pozor, aby počas rezania reťaz píly neuviazla v kmeni. Dodržujte pokyny uvedené nižšie.

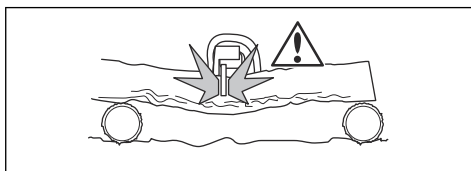

1. Režte nabiehajúcou reťazou približne do  $\frac{1}{3}$  kmeňa.
2. Prerežte zvyšnú časť kmeňa odbiehajúcou reťazou, kým sa rez nedokončí.

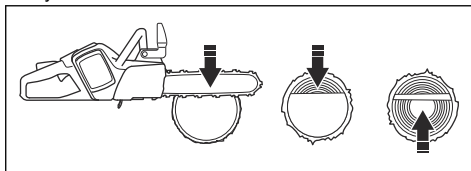





**VÝSTRAHA:** Ak reťaz pily uviazne v kmeni, zastavte motor. Pomocou páky otvorte škáru a výrobok uvoľníte. Nepokúšajte sa výrobok vytiahnuť ručne. Môže to viesť k zraneniu, keď sa výrobok náhle uvoľní.

## Používanie techniky odvetvovania

**Poznámka:** Pri hrubých vetvách použite techniku pílenia. Pozrite si časť *Používanie techniky pílenia na strane 127*.



**VÝSTRAHA:** V prípade použitia techniky odvetvovania hrozí vysoké riziko nehody. Pokyny ako zabrániť spätnému nárazu sú uvedené v časti *Informácie o spätnom náraze na strane 125*.



**VÝSTRAHA:** Konáre orezávajte postupne. Pri odstraňovaní malých konárov buďte opatrní a nerežte kríky ani viaceré malé konáriky súčasne. Malé konáriky sa môžu zachytiť v reťazi pily a prekážať pri bezpečnej prevádzke výrobku.

**Poznámka:** Ak je to nevyhnutné, konáre režte kúsok po kúsok. Pred rezaním konára pri kmeni (C) najprv odrežte menšie vetvy (A) a (B).

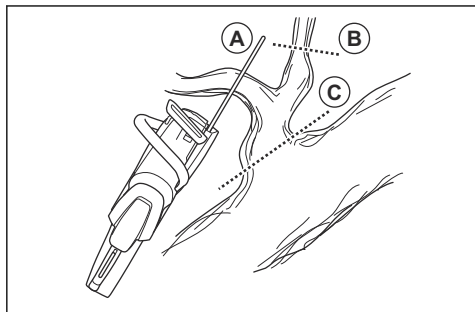

1. Odstráňte konáre na pravej strane kmeňa.

- Vodiacu lištu vedzte na pravej strane kmeňa a telo výrobku držte proti kmeňu.

- Vyberte príslušnú metódu rezania podľa napnutia vo vetve.

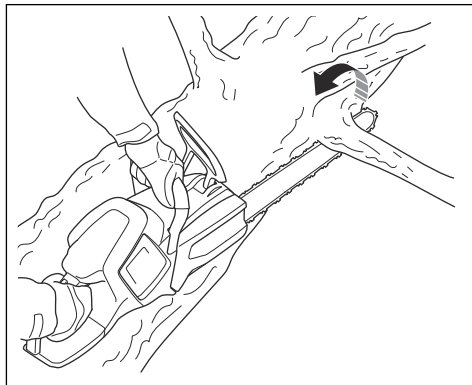

**VÝSTRAHA:** Ak si nie ste istí, ako odrezať vetvu, skôr ako budete pokračovať, sa obráťte na profesionálneho pracovníka.

2. Odstráňte konáre v hornej časti kmeňa.

- Držte výrobok na kmeni a nechajte vodiacu lištu pohybovať sa po kmeni.
- Režte odbiehajúcou reťazou.

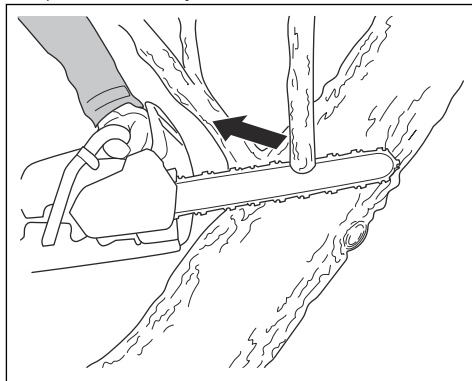

3. Odstráňte konáre na ľavej strane kmeňa.

- a) Vyberte príslušnú metódu rezania podľa napnutia vo vetve.

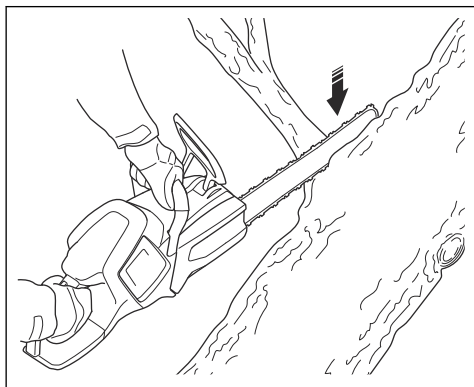

**VÝSTRAHA:** Ak si nie ste istí, ako odrezať vetvu, skôr ako budete pokračovať, sa obráťte na profesionálneho pracovníka.

Pokyny ako rezať vetvy, ktoré sú napnuté, sú uvedené v časti *Pílenie stromov a konárov, v ktorých je prnutie na strane 133.*

## Používanie techniky na pílenie stromu



**VÝSTRAHA:** Pílenie stromu si vyžaduje skúsenosti. Pokiaľ je to možné, absolvujte výcvikový kurz obsluhy reťazovej píly. Ak chcete získať viac informácií, porozprávajte sa s obsluhujúcim pracovníkom, ktorý má skúsenosti.

## Zachovajte bezpečnú vzdialenosť

1. Uistite sa, že sa ľudia okolo vás nachádzajú v bezpečnej vzdialenosti minimálne na úrovni 2 1/2 dĺžky stromu.

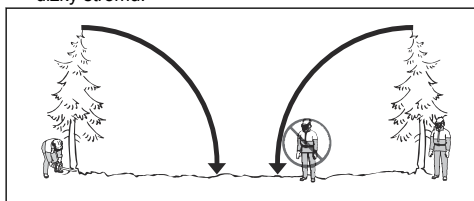

2. Pred pílením alebo počas neho sa ubezpečte, že sa v nebezpečnej zóne nenachádza žiadna osoba.

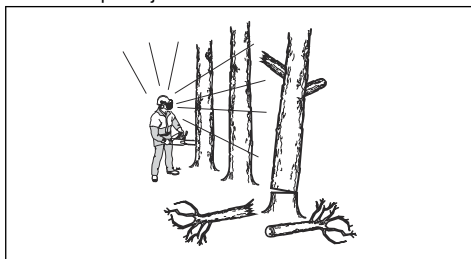

## Výpočet smeru rezania

1. Zistite, ktorým smerom má strom spadnúť. Cieľom je spiliť strom tak, aby bolo po páde možné strom jednoducho odvetviť a rozrezať kmeň. Rovnako je dôležité zachovať si stabilný postoj a bezpečne sa pohybovať.
2. Preskúmajte prirodzený smer pádu stromu. Napríklad sklon a ohyb stromu, smer vetra, polohu konárov a hmotnosť snehu.
3. Zistite, či sa v blízkosti nenachádzajú prekážky, napríklad iné stromy, elektrické vedenia, cesty alebo budovy.
4. Zamerajte sa na znaky poškodenia a hniloby kmeňa.



**VÝSTRAHA:** Ak je nebezpečné alebo nemožné strom zrezať prirodzeným smerom, zrežte ho iným smerom.



**VÝSTRAHA:** Hniloba kmeňa môže predstavovať riziko, v dôsledku ktorého strom spadne ešte pred dokončením rezu.

5. Zistite, či strom nemá poškodené ani odumreté konáre, ktoré sa môžu odlomiť a pri rezaní vás zasiahnuť.
6. Nedovoľte, aby strom spadol na iný stojaci strom. Uvoľnenie uviaznutého stromu je nebezpečné a predstavuje veľké riziko úrazu. Pozrite si časť *Uvoľnenie uviaznutého stromu na strane 133.*

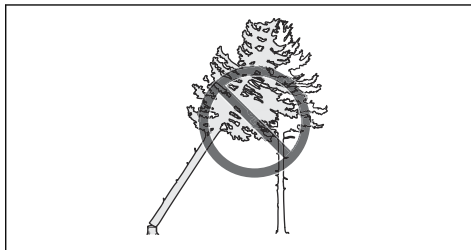

**VÝSTRAHA:** Pri kritickom rezaní stromov si zložte chrániče sluchu ihneď

po skončení pílenia. Je dôležité, aby ste počuli zvuky a varovné signály.

## Čistenie kmeňa a príprava ústupovej cesty

Odstráňte všetky konáre od výšky ramien nadol.

1. Režte nabiehajúcou reťazou zhora nadol. Zastíte, aby bol strom je medzi vami a výrobkom.

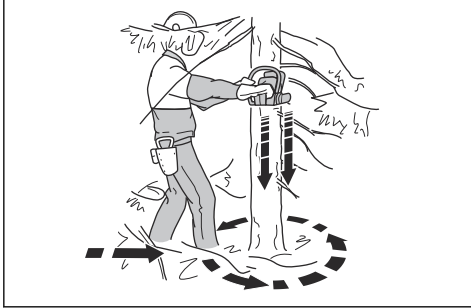

2. Odstráňte porast z pracovného priestoru okolo celého stromu. Odstráňte všetok odrezaný materiál z pracovného priestoru.
3. Skontrolujte, či sa v okolí nenachádzajú prekážky, akými sú kamene, konáre a jamy. Keď strom začne padat, musíte mať voľnú ústupovú cestu. Ústupová cesta musí byť asi v 135-stupňovom uhle voči plánovanému smeru pádu stromu.

1. Nebezpečná zóna
2. Ústupová cesta
3. Smer pádu

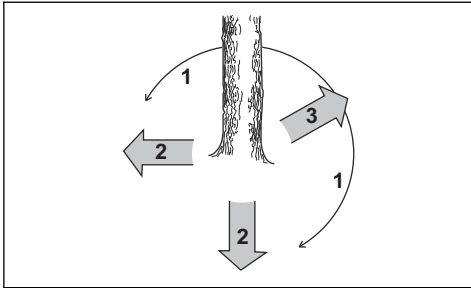

## Rezanie stromu

Spoločnosť Husqvarna odporúča, aby ste vykonali smerové zárezy a potom pri páde stromu použili metódu bezpečného rohu. Metóda bezpečného rohu vám pomôže vytvoriť správny nedorez a mať pod kontrolou smer rezania.



**VÝSTRAHA:** Nerežte stromy s priemerom, ktorý je viac ako dvakrát väčší ako dĺžka vodiacej lišty. Na takéto rezanie musíte mať špeciálne školenie.

## Nedorez

Najdôležitejším postupom pri rezaní stromov je vytvorenie správneho nedorezu. Pri správnom nedoreze máte pod kontrolou smer rezania a istotu, že postup rezania je bezpečný.

Hrúbka nedorezu musí byť minimálne 10 % priemeru stromu.



**VÝSTRAHA:** Ak je nedorez nesprávny alebo príliš tenký, nemáte žiadnu kontrolu nad smerom rezania.

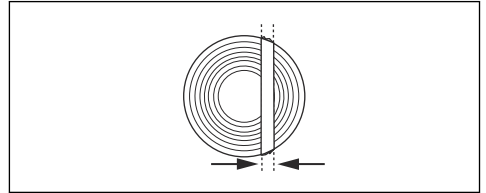

## Vykonávanie smerových zárezov

1. Vykonajte smerové zárezy. Smerovými zárezmi preniknite do 1/4 priemeru stromu. Medzi horným a spodným rezom vytvorte 45° uhol.
  - a) Najprv vykonajte horný rez. Zarovnajete značku smeru rezania (A) na výrobku so smerom rezania na strome (B). Stojte za výrobkom a strom majte na svojej pravej strane. Režte nabiehajúcou reťazou.
  - b) Vykonajte spodný rez. Skontrolujte, či sa ukončenie spodného rezu nachádza v rovnakom bode ako ukončenie horného rezu.

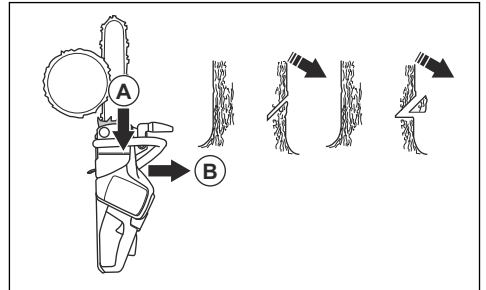

2. Presvedčte sa, či je rovina smerového zárezu úplne vodorovná a zvierá pravé uhly (90°) so smerom rezania. Rovina smerového zárezu prechádza bodom, kde sa obidva smerové zárezy dotýkajú.

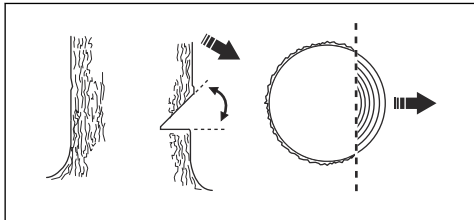

### Použitie metódy bezpečného rohu

Hlavný rez musí byť mierne nad smerovým zárezom.

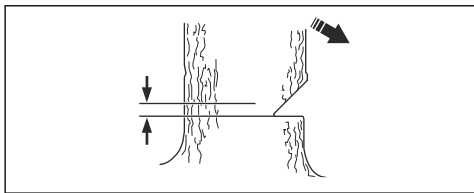

**VÝSTRAHA:** Pri rezaní pomocou špičky vodiacej lišty buďte opatrní. Pri vytváraní rezného otvoru do kmeňa začnite rezat' so spodnou časťou špičky vodiacej lišty.

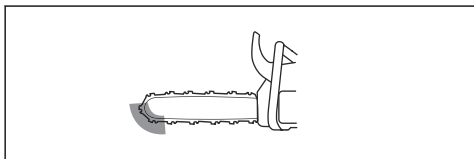

1. Ak je použiteľná rezná dĺžka dlhšia ako priemer stromu, postupujte podľa týchto krokov (a-d).
- Vytvorte rezný otvor priamo do kmeňa, aby ste dokončili šírku nedorezu.

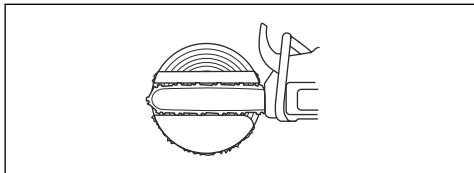

- Režte nabiehajúcou reťazou, kým nebude zostávať približne 1/3 kmeňa.
- Potiahnite vodiacu lištu 5 – 10 cm/2 – 4 palce smerom dozadu.

- Prerežte zostávajúci kmeň, aby ste dokončili bezpečný roh, ktorý je 5 – 10 cm/2 – 4 palce široký.

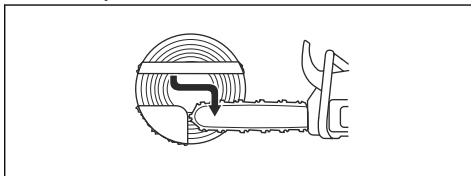

2. Ak je použiteľná rezná dĺžka kratšia ako priemer stromu, postupujte podľa týchto krokov (a-d).

- Vytvorte rezný otvor priamo do kmeňa. Rezný otvor musí byť cez 3/5 priemeru stromu.
- Cez zostávajúci kmeň reže nabiehajúcou reťazou.

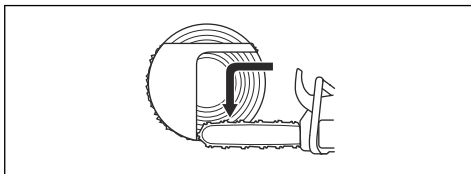

- Zarežte priamo do kmeňa z druhej strany stromu, aby ste dokončili nedorez.
- Režte odbiehajúcou reťazou do 1/3 kmeňa, aby ste dokončili bezpečný roh.

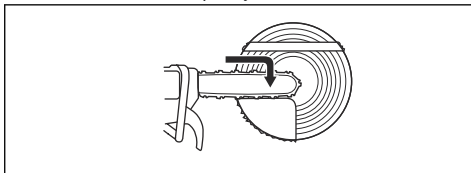

3. Vložte klin do zárezu priamo zozadu.

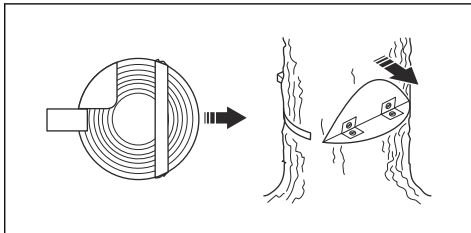

4. Odstráňte roh, aby strom padol.

**Poznámka:** Ak strom neklese, zarazte klin, až kým nespadne.

5. Keď strom začne klesať, ustúpte, aby ste sa od stromu dostali. Od stromu odstuňte minimálne 5 m/15 stôp.

## Uvoľnenie uviaznutého stromu



**VÝSTRAHA:** Uvoľnenie uviaznutého stromu je veľmi nebezpečné a predstavuje veľké nebezpečenstvo úrazu. Opustite nebezpečnú zónu a nepokúšajte sa rezať uviaznutý strom.

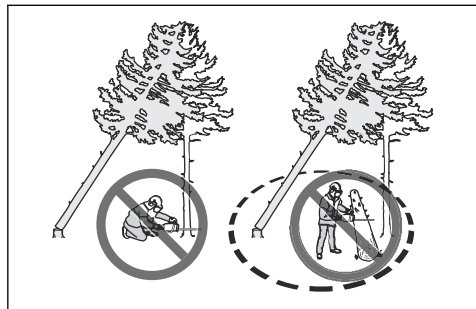

Najbezpečnejším postupom je použiť niektorý z nasledujúcich navijakov:

- Pripevnený k traktoru

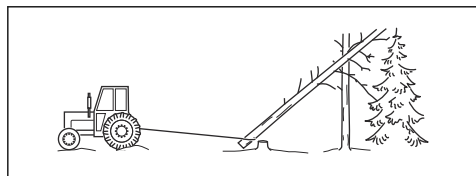

- Prenosný

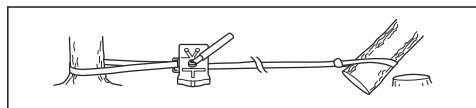

## Pílenie stromov a konárov, v ktorých je pnutie

1. Zistíte, ktorá strana stromu alebo konára je napnutá.
2. Nájdite bod s maximálnym pnutím.

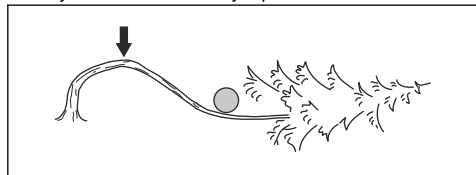

3. Zistíte, akým spôsobom čo najbezpečnejšie uvoľníť pnutie.

**Poznámka:** V niektorých situáciách je jediným bezpečným postupom použiť navijak a nie výrobok.

4. Zaujmite miesto, kde vás strom ani konár nemôže zasiahnuť, keď sa pnutie uvoľní.

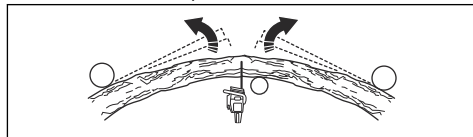

5. Vykonať jeden alebo viacero rezov s dostatočnou hĺbkou, ktoré sú potrebné na zmenšenie pnutia. Režte v bode maximálneho pnutia alebo v jeho blízkosti. Dosiahnite, aby sa strom alebo konár v bode maximálneho pnutia zlomil.

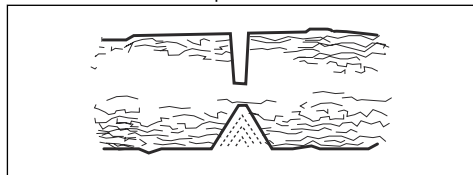

**VÝSTRAHA:** Nerežte priamo cez strom ani konár, v ktorom je pnutie.



**VÝSTRAHA:** Pri rezaní napnutého stromu postupujte veľmi opatrne. Hrozí nebezpečenstvo, že sa strom pohne rýchlo ešte pred rezaním alebo po rezaní. Môže dôjsť k vážnemu poraneniu, ak sa nachádzate na nesprávnom mieste alebo ak vykonáte nesprávny rez.

6. Musíte rezať priečne na strom/konár, vykonať 2 až 3 rezy 2,5 cm (1 palec) od seba s hĺbkou 5 cm (2 palce).

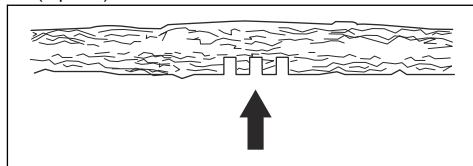

7. Pokračujte v zarezávaní hlbšie do stromu, kým sa strom/konár neohne a pnutie sa neuvoľní.

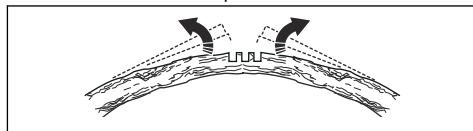

8. Po uvoľnení pnutia režte strom/konár z opačnej strany ohybu.

# Údržba

## Úvod



**VÝSTRAHA:** Pred údržbou výrobku si prečítajte kapitolu o bezpečnosti a uistite sa, že rozumiete informáciám, ktoré sú v nej uvedené.

## Plán údržby



**VÝSTRAHA:** Pred vykonaním údržby vyberte batériu.

Nasleduje zoznam postupov údržby, ktoré na výrobku musíte vykonávať. Viac informácií nájdete v časti *Údržba na strane 134*.

Údržba	Pred použitím	Týždenné	Mesačne
Vyčistíte vonkajšie časti výrobku.	X		
Skontrolujte, či páčka vypínača a zaistenie páčky vypínača fungujú správne z bezpečnostného hľadiska.	X		
Očistíte brzdú reťaze a skontrolujte, či funguje bezpečne. Skontrolujte, či zachytávač reťaze nie je poškodený. V prípade potreby ho vymeňte.	X		
Vodiacu lištu otáčajte, aby sa opotrebovala rovnomerne. Skontrolujte, či mazací otvor vo vodiacej lište nie je upchatý. Vyčistite drážku vodiacej lišty.	X		
Skontrolujte, či sa na rezacom nástroji a na kryte rezacieho nástroja nenachádzajú praskliny a či rezací nástroj a kryt nie sú poškodené. Vymeňte rezací nástroj alebo kryt rezacieho nástroja, ak sa na nich nachádzajú praskliny alebo ak boli vystavené nárazu.	X		
Zaistíte, aby do vodiacej lišty a na reťaz pily prúdilo dostatočné množstvo oleja.	X		
Kontrolujte reťaz pily. Zamerajte sa na praskliny a presvedčte sa, či reťaz pily nie je stuhnutá ani nadmerne opotrebovaná. V prípade potreby vymeňte.	X		
Naostríte reťaz pily. Skontrolujte jej napnutie a stav. Skontrolujte opotrebovanie hnacieho kolieska a v prípade potreby ho vymeňte.	X		
Vyčistíte nasávanie vzduchu do výrobku.	X		
Skontrolujte, či sú matice a skrutky dotiahnuté.	X		
Skontrolujte, či klávesnica funguje správne a nie je poškodená.	X		
Pilníkom odstráňte všetky ostriny z hrán vodiacej lišty.		X	
Skontrolujte prepojenia medzi batériou a výrobkom. Skontrolujte aj prepojenie medzi batériou a nabíjačkou batérie.			X
Vyprázdnite a vyčistite nádrž na olej.			X
Jemne fúkajte cez pílu a chladiace otvory batérie stlačený vzduch.			X

## Údržba a kontroly bezpečnostných zariadení výrobku

### Kontrola predného chrániča ruky

Pravidelne kontrolujte predný chránič ruky a aktiváciu brzdy zotrvačnou silou.

1. Uistite sa, že predný chránič ruky nie je poškodený a že na ňom nie sú žiadne viditeľné nedostatky, napr. praskliny.

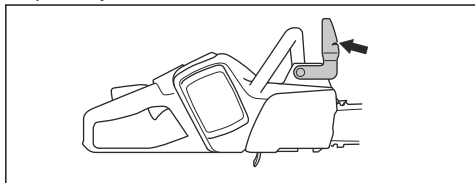

2. Uistite sa, že sa predný chránič ruky voľne pohybuje a že je bezpečne pripojený k výrobku.

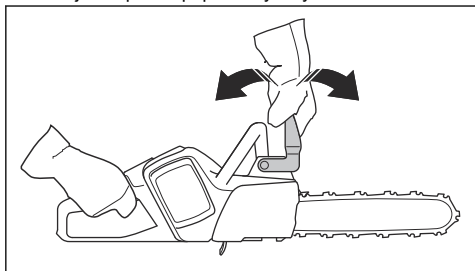

3. Umiestnite výrobok s vypnutým motorom na peň alebo iný stabilný povrch.
4. Držte zadnú rukoväť a pusťte prednú rukoväť. Nechajte výrobok spočinúť na pni.



5. Brzda reťaze sa musí zapnúť, keď sa vodiaca lišta dotkne pňa.

### Kontrola spúšte brzdy

1. Položte výrobok na stabilný povrch a naštartujte ho. Pozrite si časť *Zapnutie výrobku na strane 126*.



**VÝSTRAHA:** Presvedčte sa, že sa reťaz pily nedotýka zeme ani iných predmetov.

2. Prstami zovrite rukoväť a výrobok pevne držte.

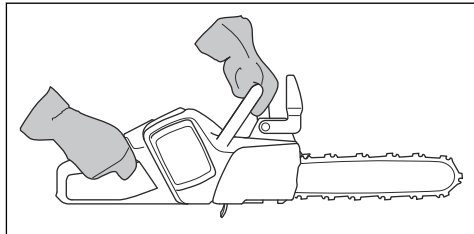

3. Pridajte plný plyn a naklonením ľavého zápästia na predný chránič ruky zapnete brzdzu reťaze. Reťaz pily sa musí okamžite zastaviť.

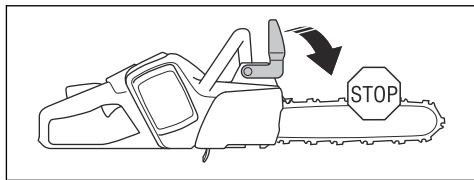

**VÝSTRAHA:** Nepúšťajte prednú rukoväť!

### Kontrola poistky páčky vypínača

1. Skontrolujte, či sa páčka vypínača a poistka páčky vypínača pohybujú voľne a či vratné pružiny fungujú správne.

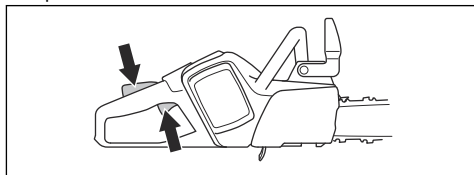

2. Stlačte poistku páčky vypínača a uistite sa, že sa po uvoľnení vráti do východiskovej polohy.

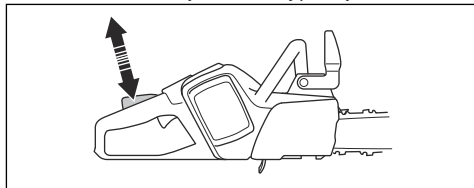

3. Ubezpečte sa, že páčka vypínača je zablokovaná v nečinnnej polohe, keď je poisťka páčky vypínača uvoľnená.

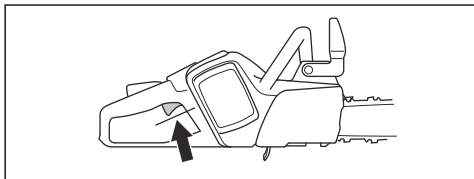

4. Spustíte výrobok a pridajte na plný výkon.
5. Uvoľníte páčku vypínača a skontrolujete, či sa reťaz píly zastaví a zostane stáť. Ak sa reťaz píly otáča, aj keď je páčka vypínača v nečinnnej polohe, obráťte sa na vášho servisného predajcu.

### Kontrola zachytávača reťaze

1. Uistite sa, že zachytávač reťaze nie je poškodený.
2. Uistite sa, že je zachytávač reťaze stabilný a pripevnený k telu produktu.

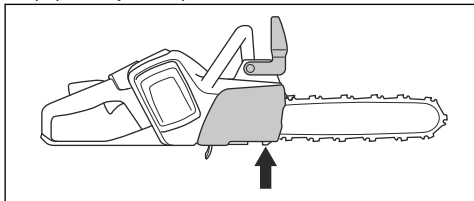

### Kontrola klávesnice

1. Zapnite výrobok. Pozrite si časť *Zapnutie výrobku na strane 126*
2. Znova stlačte štartovacie/vypinacie tlačidlo.
3. Presvedčte sa, či sa výrobok zastaví, keď stlačíte a podržíte tlačidlo. Zelený indikátor LED zhasne.

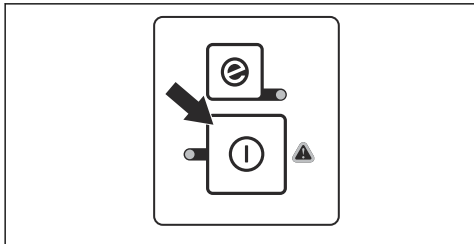

### Kontrola batérie a priestoru na batériu

1. Vyčistite batériu a priestor pre batériu pomocou jemnej kefy.

2. Ubezpečte sa, že chladiace otvory a konektory batérie sú čisté.

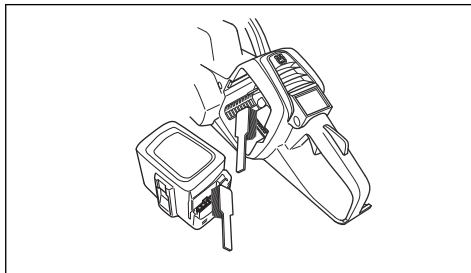

3. Presvedčte sa, či batéria nie je poškodená a či na nej nie sú žiadne iné nedostatky, napr. praskliny.

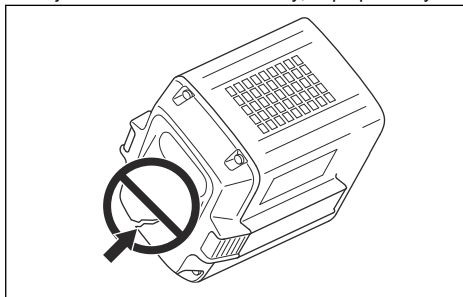

### Kontrola nabíjačky batérie

1. Uistite sa, že nie je poškodená nabíjačka batérie ani napájací kábel. Zamerajte sa na praskliny a iné kazy.

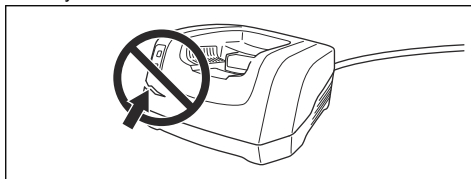

### Čistenie chladiaceho systému

Výrobok obsahuje chladiaci systém, ktorý udržiava najnižšiu možnú prevádzkovú teplotu.

Súčasťou chladiaceho systému je nasávanie vzduchu na ľavej strane výrobku a ventilátor na motore.

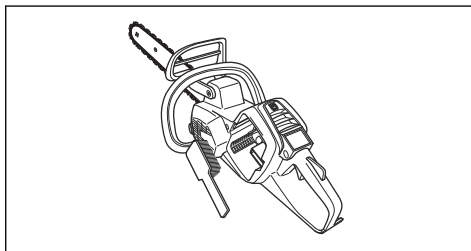



1. Kefkou očistíte chladiaci systém raz týždenne alebo v prípade potreby aj častejšie.
2. Skontrolujte, či chladiaci systém nie je znečistený ani upchatý.



**VAROVANIE:** Znečistený alebo upchatý chladiaci systém môže spôsobiť prehriatie výrobku. Môže tak dôjsť k poškodeniu valca alebo piesta.

## Ostrenie reťaze píly

### Informácie o vodiacej lište a reťazi píly



**VÝSTRAHA:** Pri používaní alebo vykonávaní údržby reťaze píly používajte ochranné rukavice. Nepohyblivá reťaz píly môže tiež spôsobiť zranenia.

Opotrebovanú alebo poškodenú vodiacu lištu alebo reťaz píly nahradte niektorou z kombinácií vodiacej lišty a reťaze píly odporúčanou spoločnosťou Husqvarna. Je to nevyhnutné na zachovanie bezpečnostných funkcií výrobku. Pozrite si časť *Príslušenstvo na strane 145* so zoznamom odporúčaných kombinácií lišt a reťazí.

- Dĺžka vodiacej lišty, palce/cm. Informácie o dĺžke vodiacej lišty sa zvyčajne nachádzajú na zadnom konci vodiacej lišty.

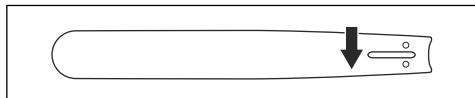

- Počet zubov na ozubenom koliesku lišty (T).

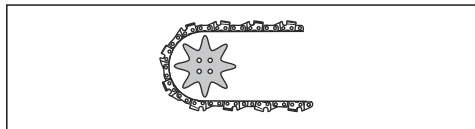

- Rozstup reťaze (palce). Vzdialenosť medzi hnacími článkami reťaze sa musí zhodovať so vzdialenosťami zubov na ozubenom koliesku vodiacej lišty a hnacom ozubenom koliesku.

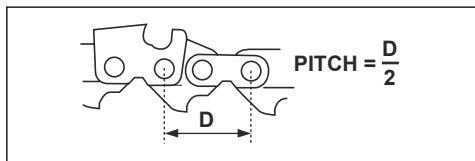

- Počet vodiacich článkov. Počet vodiacich článkov je určený typom vodiacej lišty.

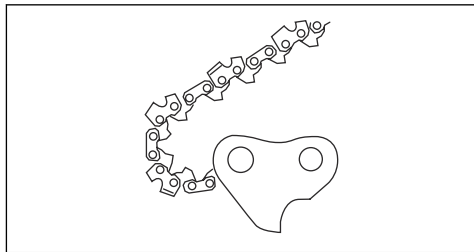

- Šírka drážky v lište, (palce/mm). Šírka drážky vo vodiacej lište musí byť rovnaká ako šírka vodiacich článkov reťaze.

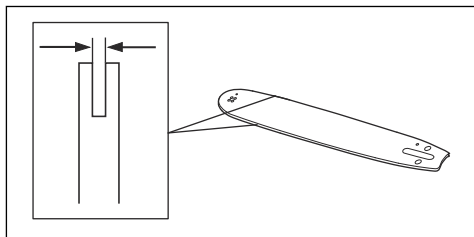

- Otvor mazania reťaze a otvor pre napínač reťaze. Vodiaca lišta sa musí zhodovať s výrobkom.

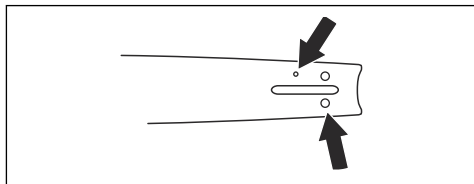

- Šírka vodiaceho článku (mm/palce).

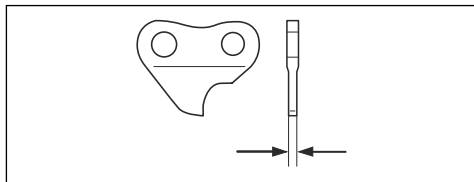

### Všeobecné informácie o spôsobe ostrenia rezacích zubov

Nepoužívajte tupú reťaz píly. Ak je reťaz píly tupá, musíte vyvinúť väčší tlak, aby vodiaca lišta prešla cez drevo. Veľmi tupá reťaz píly nevytvára žiadne triesky, iba piliny.

Ostrá reťaz píly si vytvorí cestu drevom a tvorí dlhé, hrubé triesky.

Rezací zub predstavuje reznú časť reťaze píly a tvorí ho samotný rezací zub (A) a mierka hĺbky (B). Výškový

rozdiel medzi týmito dvomi prvkami predstavuje hĺbku rezu (nastavenie mierky hĺbky).

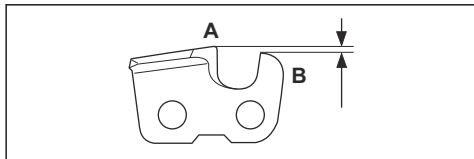

Pri ostrení rezacieho zuba zohľadnite nasledovné:

- Uhol brúsenia.

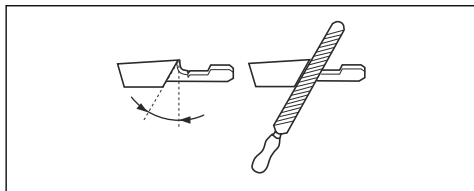

- Uhol rezania.

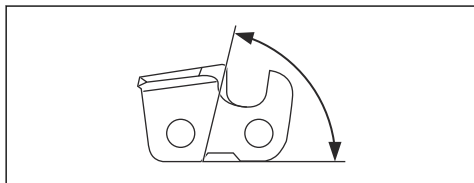

- Poloha pilníka.

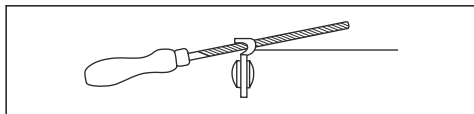

- Priemer okrúhleho pilníka.

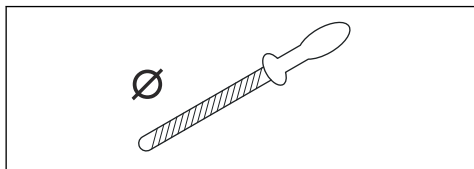

Nie je jednoduché správne nabrúsiť reťaz píly bez správneho vybavenia. Použite brúsnu mierku Husqvarna. Umožní vám to dosiahnuť maximálny rezný výkon a minimalizovať riziko spätného nárazu.



**VÝSTRAHA:** Pri nedodržaní pokynov na ostrenie sa značne zvyšuje sila spätného nárazu.

**Poznámka:** Informácie o ostrení reťaze píly nájdete v časti *Zariadenie a uhly brúsenia na strane 145*.

## Ostrenie rezacích zubov

1. Na ostrenie rezacích zubov používajte okrúhly pilník a brúsnu mierku.

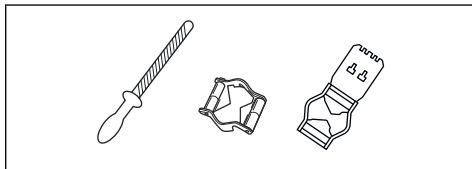

**Poznámka:** Pozrite si časť *Zariadenie a uhly brúsenia na strane 145* s informáciami o tom, ktorý pilník a brúsnu mierku odporúča spoločnosť Husqvarna na vašu reťaz píly.

2. Brúsnu mierku správne priložte na rezací zub. Pozrite si pokyny dodávané s brúsnou mierkou.
3. Pilníkom prechádzajte z vnútornej strany rezacích zubov smerom von. Pri ťahaní zmenšite tlak na pilník.

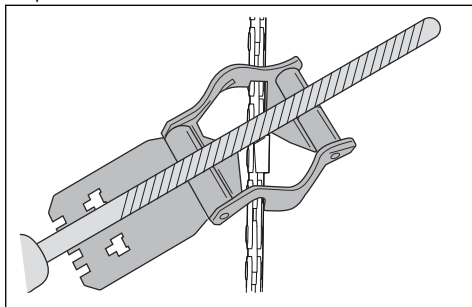

4. Odstráňte materiál z jednej strany všetkých rezacích zubov.
5. Výrobok otočte a odstráňte materiál na druhej strane.
6. Uistite sa, či majú všetky rezacie zuby rovnakú dĺžku.

## Všeobecné informácie o tom, ako upraviť nastavenie mierky hĺbky

Nastavenie mierky hĺbky (C) sa zmenší, keď naostríte rezací zub (A). Na zaistenie maximálneho rezného výkonu musíte zbrúsiť materiál z mierky hĺbky (B), aby ste si zaistili odporúčané nastavenie mierky hĺbky. Pozrite si časť *Príslušenstvo na strane 145* s pokynmi k zabezpečeniu správneho nastavenia mierky hĺbky reťaze píly.

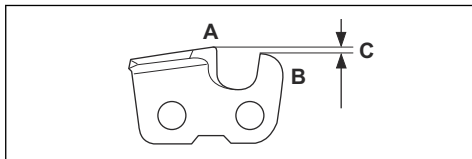



**VÝSTRAHA:** Ak je mierka hĺbky príliš veľká, zvýši sa nebezpečenstvo spätného nárazu!

## Úprava nastavenia mierky hĺbky

Skôr než nastavíte mierku hĺbky alebo naostríte rezacie zuby, pozrite si pokyny v časti *Ostrenie rezacích zubov na strane 138*. Odporúčame, aby ste hĺbku rezu nastavili po každom tretom ostrení rezacích zubov.

Odporúčame, aby ste pri meraní hĺbky rezu používali našu mierku hĺbky obmedzovacích zubov, aby sa zaistila správna hĺbka rezu a správny uhol na vodiacej ploche.

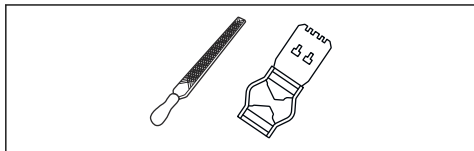

1. Na nastavenie mierky hĺbky použite plochý pilník a mierku hĺbky obmedzovacích zubov. Pri meraní hĺbky rezu používajte len mierku hĺbky obmedzovacích zubov Husqvarna, aby sa zaistila správna hĺbka rezu a správny uhol na vodiacej ploche.
2. Mierku hĺbky obmedzovacích zubov priložte na reťaz pily.

**Poznámka:** Pozrite si balenie s mierkou hĺbky obmedzovacích zubov, kde nájdete ďalšie informácie o tom, ako mierku používať.

3. Na zbrúsenie časti obmedzovacieho zubu, ktorý vyčnieva nad mierku hĺbky obmedzovacích zubov, používajte plochý pilník.

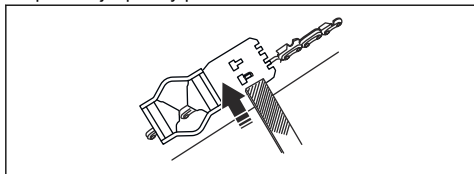

## Nastavenie napnutia reťaze pily



**VÝSTRAHA:** Reťaz pily s nesprávnym napnutím sa môže uvoľniť z vodiacej lišty a spôsobiť vážne poranenie alebo usmrtenie.

Reťaz pily sa pri používaní predlžuje. Reťaz pily pravidelne nastavujte. Napnutie reťaze pily kontrolujte pri každom dopĺňovaní oleja na mazanie reťaze.

**Poznámka:** Nová reťaz pily má dobu zábehu, počas ktorej musíte napnutie reťaze kontrolovať častejšie.

## Nastavenie napnutia reťaze pily (330i)

1. Vyklepte ovládaci gombík, kým sa neotvorí.

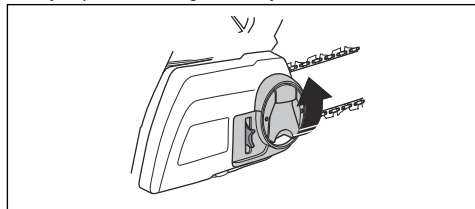

2. Otočením gombíka proti smeru hodinových ručičiek uvoľníte kryt hnacieho kolieska.

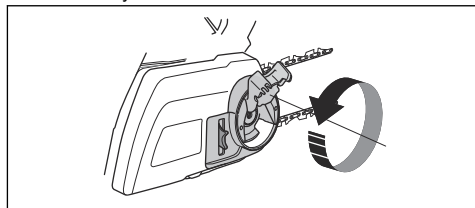

3. Otáčaním kolieska napínača reťaze nastavte napnutie reťaze. Reťaz pily musí byť utiahnutá voči vodiacej lište.

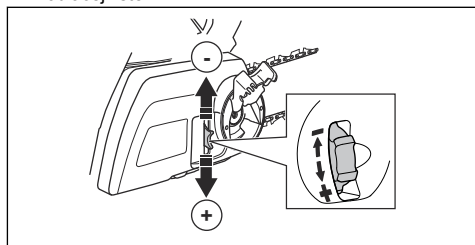

**Poznámka:** Otáčaním kolieska smerom nadol (+) dosiahnete väčšie napnutie a otáčaním smerom nahor (-) napnutie znížite.

4. Skontrolujte, či môžete rukou voľne otáčať reťaz pily a či reťaz na vodiacej lište neprevísa.

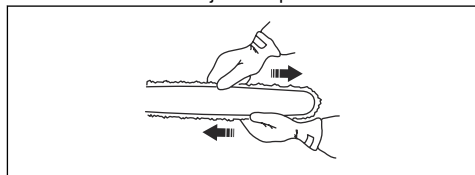

5. Otočením gombíka v smere hodinových ručičiek utiahnite gombík lišty.

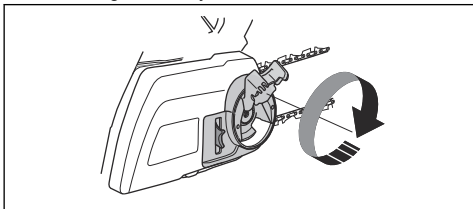

6. Sklopte gombík a zaistite napnutie.

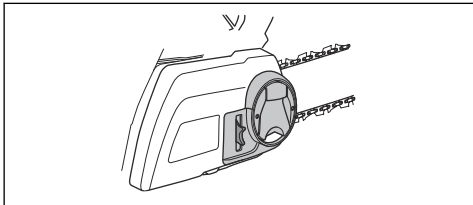

### Nastavenie napnutia reťaze píly (535i XP)

1. Uvoľnite maticu lišty, ktorá upevňuje kryt hnacieho kolieska. Použite kombinovaný kľúč.

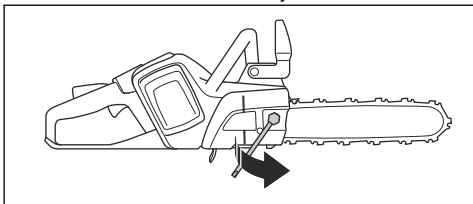

2. Nadvihnite prednú časť vodiacej lišty a otočte skrutku na napínanie reťaze. Použite kombinovaný kľúč.
3. Napnite reťaz píly, aby bola utiahnutá voči vodiacej lište.

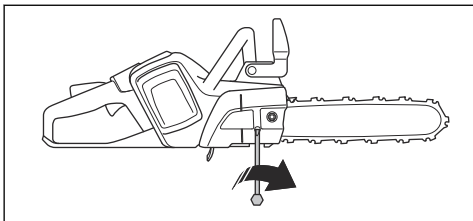

4. Kombinovaným kľúčom utiahujte maticu lišty a súčasne dvíhajte prednú časť vodiacej lišty.

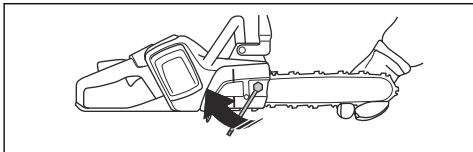

5. Skontrolujte, či môžete rukou voľne otáčať reťaz píly a či reťaz na vodiacej lište neprevisa.

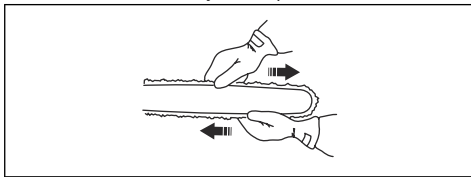

**Poznámka:** Pozrite si časť *Prehľad výrobku na strane 112*, kde nájdete informácie o polohe skrutky na napínanie reťaze na vašom výrobku.

### Kontrola mazania reťaze píly

Po každom tretom dobití batérie skontrolujte mazanie reťaze píly.

1. Výrobok spustíte a nechajte ho bežať na 3/4 výkonu. Umiestnite lištu približne 20 cm (8 palcov) nad povrch svetlej farby.
2. Ak je mazanie reťaze píly správne, po jednej minúte bude na tomto povrchu viditeľná zreteľná čiara od oleja.



3. Ak mazanie reťaze píly nie je správne, vykonajte tieto kontroly.
- a) Uistite sa, že olejový kanálik vo vodiacej lište nie je blokovaný. Ak je to potrebné, vyčistite ho.

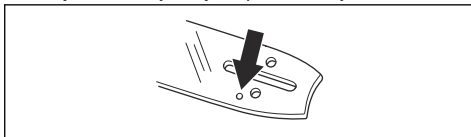

- b) Uistite sa, že je drážka v okraji vodiacej lišty čistá. Ak je to potrebné, vyčistite ho.

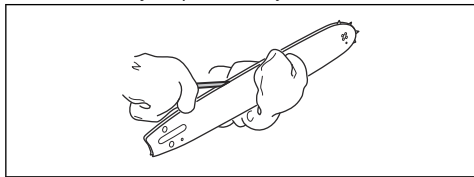

- c) Skontrolujte, či sa ozubené koliesko lišty voľne otáča a či otvor na mazanie na ozubenom koliesku lišty nie je zablokovaný. Vyčistite a namažte, ak je to nutné.

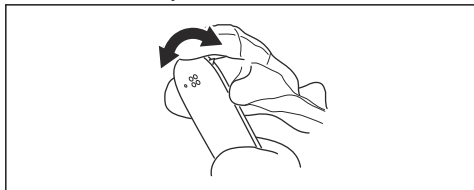

4. Ak mazanie reťaze pily nefunguje ani po vykonaní krokov uvedených vyššie, obráťte sa na vášho servisného predajcu.

## Kontrola hnacieho kolieska reťaze

- Skontrolujte, či nie je hnacie koliesko reťaze opotrebované. V prípade potreby hnacie koliesko reťaze vymeňte.
- Hnacie koliesko reťaze vymeňte pri každej výmene reťaze pily.

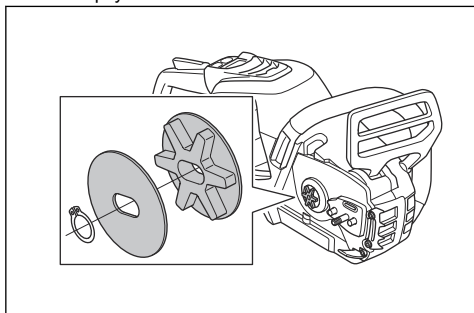

## Kontrola rezného zariadenia

1. Uistite sa, že v nitoch a spojoch nie sú žiadne praskliny a že nie sú žiadne nity voľné. V prípade potreby ich vymeňte.

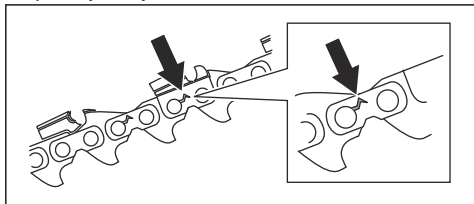

2. Skontrolujte, či sa reťaz pily ľahko ohýba. Ak je reťaz pily tuhá, vymeňte ju.
3. Porovnajte reťaz pily s novou reťazou pily, aby ste mohli určiť, či sú nity a spoje opotrebované.
4. Vymeňte reťaz pily, ak je najdlhšia časť rezacieho zuba menšia ako 4 mm/0,16 palca. Reťaz pily vymeňte aj v prípade, že sú na rezacích zuboch praskliny.

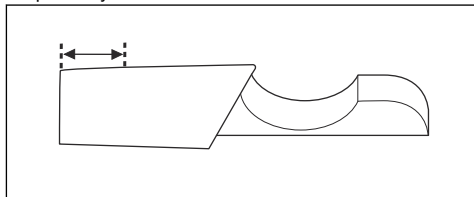

## Kontrola vodiacej lišty

1. Skontrolujte, či nie je zablokovaný olejový kanál. V prípade potreby ho vyčistite.

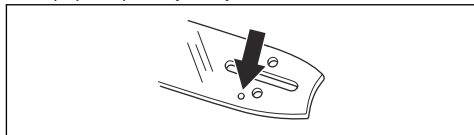

2. Skontrolujte, či sa na hranách vodiacej lišty nenachádzajú ostriny. Odstráňte ostriny pomocou pilníka.

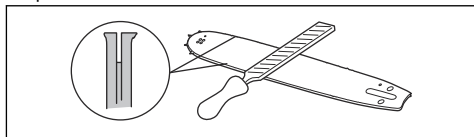

3. Vyčistite drážku na vodiacej lište.

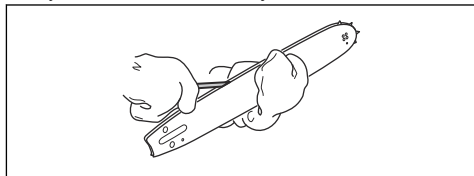

4. Skontrolujte, či drážka vo vodiacej lište nie je opotrebovaná. V prípade potreby vymeňte vodiacu lištu.

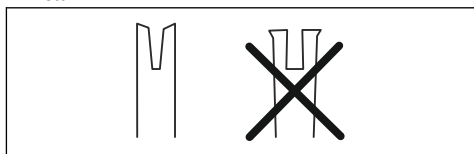

5. Skontrolujte, či špička vodiacej lišty nie je zdrsnená ani veľmi opotrebovaná.

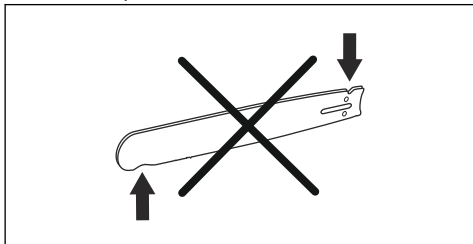

7. Vodiacu lištu denne otáčajte, aby ste predĺžili jej životnosť.

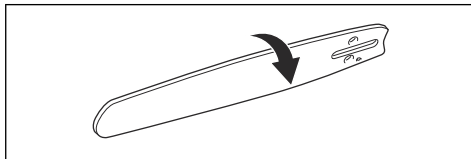

6. Skontrolujte, či sa ozubené koliesko lišty voľne otáča a či otvor na mazanie na ozubenom koliesku lišty nie je zablokovaný. Vyčistite a namažte ich, ak je to nutné.

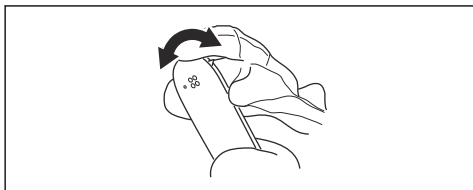

## Riešenie problémov

### Klávesnica

Možné chybové kódy na klávesnici výrobu.

LED displej	Možné poruchy	Možná činnosť
Bliká výstražný indikátor.	Brzda reťaze zatahnutá.	Potiahnutím predného chrániča rúk uvoľníte brzdu reťaze.
	Teplotná odchýlka.	Nechajte výrobok vychladnúť.
	Preťaženie. Rezací nastavtec zaseknutý.	Rezací nastavtec je zaseknutý. Uvoľníte rezací nastavtec.
	Páčka vypínača a tlačidlo aktivácie sa stláčajú súčasne.	Uvoľníte páčku vypínača a výrobok sa aktivuje.
Začne blikať zelená LED dióda.	Nízke napätie batérie.	Nabíte batériu.
Svieti výstražný indikátor.	Servis.	Obráťte sa na servisné stredisko.

### Batéria

Problém	Možné poruchy	Možné riešenie
Bliká zelený indikátor LED.	Nízke napätie batérie.	Nabíte batériu.

Problém	Možné poruchy	Možné riešenie
Bliká červená chybová dióda LED.	Batéria je vybitá.	Nabite batériu.
	Teplotná odchýlka.	Batériu používajte v prostredí, v ktorom sa teplota pohybuje od -10°C (14°F) do 40°C (104°F).
	Prepätie.	Vyberte batériu z nabíjačky batérií.
Rozsvieti sa červená chybová dióda LED.	V článkoch je príliš veľký rozdiel (1 V).	Obráťte sa na servisného predajcu.

## Nabíjačka batérií

LED displej	Možné poruchy	Možná činnosť
Bliká výstražný indikátor.	Teplotná odchýlka.	Batériu používajte v prostredí, v ktorom sa teplota pohybuje od 5 °C/ 41 °F do 40 °C/104 °F.
Svieti výstražný indikátor.		Obráťte sa na servisné stredisko.

## Preprava, skladovanie a likvidácia

### Preprava a uskladnenie

- Dodávané lítium-iónové batérie spĺňajú požiadavky právnych predpisov, ktoré sa týkajú nebezpečného tovaru.
- Dodržiavajte špeciálne požiadavky na balení a štítkoch pri obchodnej preprave. Táto požiadavka platí aj pre tretie strany a prepravcov.
- Pred odoslaním výrobku sa poraďte s osobou s osobitým vzdelaním v oblasti nebezpečných materiálov. Dodržiavajte všetky príslušné vnútroštátne právne predpisy.
- Odhalené kontakty zaistíte páskou pri vkladaní akumulátora do balenia. Batériu v balení pevne zabezpečte, aby sa nemohla posúvať.
- Pred skladovaním alebo prepravou batériu vyberte.
- Umiestnite batériu a nabíjačku batérií do suchého priestoru bez výskytu vlhkosti a mrazov.
- Neskladujte batériu na mieste, kde sa môže vyskytovať statická elektrina. Batériu nekladajte do kovovej skrinky.
- Batériu uložte na mieste, kde sa teplota pohybuje v intervale 5 °C (41 °F) až 25 °C (77 °F) a kde je chránená pred priamym slnečným svetlom.
- Nabíjačku batérií uložte na mieste, kde sa teplota pohybuje v intervale 5 °C (41 °F) až 45 °C (113 °F) a kde je chránená pred priamym slnečným svetlom.
- Pred dlhodobým skladovaním batériu nabite na 30 – 50 % kapacity.

- Nabíjačku batérií uchovajte na uzavretom a suchom mieste.
- Batéria skladujte mimo nabíjačky batérií. Nedovoľte deťom ani iným nepovolaným osobám, aby sa dotýkali zariadenia. Uchovávajte zariadenia na mieste, ktoré je možné uzamknúť.
- Pred dlhodobým uskladnením výrobok vyčistite a vykonajte kompletný servis.
- Pomocou prepravného krytu na výrobku zamedzte vzniku zranení alebo poškodenia produktu počas prepravy a uskladnenia.
- Pred prepravou výrobok bezpečne upevnite.

### Likvidácia batérie, nabíjačky batérií a výrobku

Nižšie uvedený symbol signalizuje, že výrobok nepredstavuje komunálny odpad. Recyklujte ho v recyklačnej stanici určenej pre elektrické a elektronické zariadenia. Napomôže tým zamedziť vzniku poškodeniu životného prostredia a osôb.

Ďalšie informácie vám poskytnú miestne úrady, služba na likvidáciu komunálneho odpadu alebo predajca.

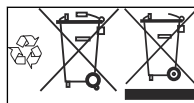

**Poznámka:** Tento symbol sa nachádza na výrobku alebo na jeho obale.

## Technické údaje

### Technické údaje

	330i	535i XP
<b>Motor</b>		
Typ	BLDC (bezkontaktný) 36V	BLDC (bezkontaktný) 36V
<b>Funkcie</b>		
Nízkoenergetický režim	savE	savE
<b>Mazací systém</b>		
Typ olejového čerpadla	Automatické	Automatické
Objem nádrže na olej, l/cm <sup>2</sup>	0,20/200	0,20/200
<b>Hmotnosť</b>		
Reťazová píla bez batérie, vodiaca lišta, reťaz píly a prázdna nádrž na olej na mazanie reťaze, kg	2,5	2,4
<b>Úroveň ochrany proti vode</b>		
IPX4	Áno	Áno
<b>Emisie hluku</b> <sup>13</sup>		
Nameraná úroveň hlučnosti dB(A)	104	104
Zaručená L <sub>WA</sub> úroveň hlučnosti dB(A)	106	106
<b>Úrovne hlučnosti</b> <sup>14</sup>		
Ekvivalentná úroveň akustického tlaku pri uchu používateľa, dB(A)	93	93
<b>Úrovne vibrácií</b> <sup>15</sup>		
Predná rukoväť m/s <sup>2</sup>	3,5	4,1
Zadná rukoväť m/s <sup>2</sup>	3,9	4,6
<b>Ekvivalentné stupne vibrácií</b> <sup>16</sup>		
Predná rukoväť m/s <sup>2</sup>	2,2	2,5

<sup>13</sup> Hladina hluku meraná ako akustický tlak (L<sub>WA</sub>) v súlade s európskou smernicou 2000/14/ES.

<sup>14</sup> Podľa normy ISO 22868 sa ekvivalentná hladina akustického tlaku vypočíta ako časovo vážená celková energia pre jednotlivé hladiny akustického tlaku za rôznych pracovných podmienok. Typický štatistický rozptyl hladiny akustického tlaku je štandardná odchýlka 1 dB (A).

<sup>15</sup> Stupeň vibrácií podľa smernice EN 60745-2-13. Uvádzané údaje pre ekvivalentný stupeň vibrácií majú typický štatistický rozptyl (štandardnú odchýlku) 1 m/s<sup>2</sup>. Deklarované údaje o vibráciách z meraní, keď je zariadenie vybavené dĺžkou lišty a odporúčaným typom reťaze. Ak je zariadenie vybavené odlišnou dĺžkou lišty, stupeň vibrácií sa môže líšiť o max. ± 1,5 m/s<sup>2</sup>.

<sup>16</sup> Ekvivalentný stupeň vibrácií sa meria a vypočítava ako pre reťazové píly poháňané spaľovacím motorom. Tieto čísla sú uvedené na účel porovnania údajov o vibráciách bez ohľadu na typ motora podľa normy ISO 22867:2011.



	<b>330i</b>	<b>535i XP</b>
Zadná rukoväť m/s <sup>2</sup>	2,4	2,8
<b>Reťaz píly/vodiaca lišta</b>		
Odporúčané dĺžky lišty, palce/cm	10 – 14/25 – 35	10 – 14/25 – 35
Použiteľná rezná dĺžka, palce/cm	9 – 13/23 – 33	9 – 13/23 – 33
Typ hnacieho kolieska/počet zubov	Záberové/6	Záberové/7
Maximálna rýchlosť reťaze / (funkcia savE), m/s	15 (12)	20 (15)

## Príslušenstvo

### Kombinácie vodiacej lišty a reťaze píly







Pre model Husqvarna 330i a 535i XP sú schválené nasledujúce rezacie nadstavce.





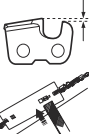

Vodiaca lišta				Reťaz píly	
Dĺžka, palce	Rozstup reťaze, palce	Šírka drážky, mm	Max. polomer špičky	Typ	Dĺžka, vodiace články (počet)
10	3/8	1.1	7T	Husqvarna H38	40
12			9T		45
14					52
10	0,325 mini	1.1	8T	Husqvarna SP21G	46
12					51
14					59

### Zariadenie a uhly brúsenia

Použitím brúsnej mierky Husqvarna získate správne uhly brúsenia. Na ostrenie reťaze píly odporúčame vždy používať brúsnu mierku Husqvarna. Katalógové čísla sú uvedené v tabuľke nižšie.

Ak nevíete, akú reťaz na výrobku máte, obráťte sa na servisné stredisko.

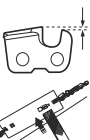
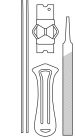
							
<b>38</b>	<b>11/64 palca/ 4,5 mm</b>	<b>75°</b>	<b>30°</b>	<b>0°</b>	<b>0,025 palca/ 0,65 mm</b>	<b>5056981-03</b>	<b>5795588-01</b>

							
21	5/32 palca/ 4,0 mm	60°	30°	0°	0,025 palca/ 0,65 mm	5950046-01	5950047-01

## Schválené batérie

Používajte len originálne batérie BLI určené pre tento produkt.

## Schválené nabíjačky batérií

Nabíjačka batérií	QC330	QC500
Vstupné napätie, V	100 – 240	100 – 240
Frekvencia, Hz	50 – 60	50 – 60
Výkon, W	330	500

---

# ES vyhlásenie o zhode

---

## ES vyhlásenie o zhode

Husqvarna AB, SE-561 82 Huskvarna, Švédsko, tel.: +46-36-146500 vyhlasuje na vlastnú zodpovednosť, že batériou napájané reťazové píly Husqvarna 330i a 535i XP so sériovými číslami z roku 2019 a novšími (rok je jasne uvedený obyčajným písmom na typovom štítku, nasledovaný sériovým číslom), spĺňajú požiadavky SMERNÍC RADY:

- zo 17. mája 2006 o strojových zariadeniach **2006/42/ES**,
- z 26. februára 2014 vzťahujúca sa na elektromagnetickú kompatibilitu, **2014/30/EÚ**,
- z 8. mája 2000 týkajúca sa emisii hluku zariadení používaných vo vonkajšom priestore **2000/14/ES**.
- z 8. júna 2011 o obmedzení používania určitých nebezpečných látok **2011/65/EÚ**.

Výrobok vyhovuje nasledujúcim normám: EN 60745-1:2009+A11:2010, EN 60745-2-13:2009+A1:2010, EN 55014:2006+A1:2009, EN 61000-6-2:2005, EN 50581:2012

Notifikovaný orgán (0404): Organizácia RISE SMP, Svensk Maskinprovning AB, Box 7035, SE-750 07, Uppsala, Švédsko, vykonala typovú skúšku ES v súlade so smernicou o strojových zariadeniach (2006/42/ES) článok 12, bod 3b. Certififikáty EÚ skúšky typu majú číslo: 0404/19/2522

Okrem toho, spoločnosť RISE SMP, Svensk Maskinprovning AB, Box 7035, SE-750 07, Uppsala, Švédsko potvrdzuje súlad s prílohou V Smernice rady EÚ 2000/14/ES z 8. mája 2000 týkajúcou sa emisii hluku zariadení používaných vo vonkajšom priestore. Certififikáty majú čísla: 01/162/003

Dodaná reťazová píla zodpovedá typu, ktorý bol podrobený EÚ skúške typu.

Informácie týkajúce sa emisii hluku nájdete v časti *Technické údaje na strane 144*.

Huskvarna, 2019-01-15



Pär Martinsson, manažér pre oblasť vývoja  
(autorizovaný zástupca spoločnosti Husqvarna AB  
a osoba zodpovedná za technickú dokumentáciu)



[www.husqvarna.com](http://www.husqvarna.com)

Původní pokyny  
Eredeti útmutató  
Originalne instrukcije  
Pôvodné pokyny

1140988-50



2019-05-17