

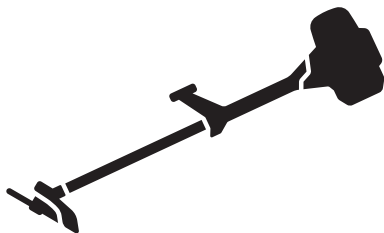

Husqvarna®



135R, 336FR, 336RK

CS	Návod k použití	2-29
HU	Használati utasítás	30-57
PL	Instrukcja obsługi	58-86
SK	Návod na obsluhu	87-114

Obsah

Úvod.....	2	Odstraňování problémů.....	25
Bezpečnost.....	4	Přeprava a skladování.....	25
Montáž.....	10	Technické údaje.....	26
Provoz.....	14	Příslušenství.....	27
Údržba.....	20	ES Prohlášení o shodě.....	29

Úvod

Popis výrobku

Tento výrobek je křovinořez se spalovacím motorem.

Nepřetržitě pracujeme na tom, abychom zvýšili vaši bezpečnost a efektivitu při používání. Další informace získáte u svého servisního prodejce.

Doporučené použití

Aby bylo možné posekat různé typy porostu, výrobek je možné používat s pilovým kotoučem, nožem na trávu nebo strunovou hlavou. Nepoužívejte výrobek k jiným

činnostem než je vyžínání trávy, vyžínání travního a prořezávání lesního porostu. K řezání vláknitých typů dřevin použijte pilový kotouč. K sečení trávy použijte nůž na trávu nebo strunovou hlavu.

Povšimněte si: Použití může být upraveno národními nebo místními předpisy. Dodržujte příslušné předpisy.

Výrobek používejte výhradně s příslušenstvím, které doporučuje výrobce. Další informace naleznete v části *Příslušenství na strani 27*.

Popis výrobku

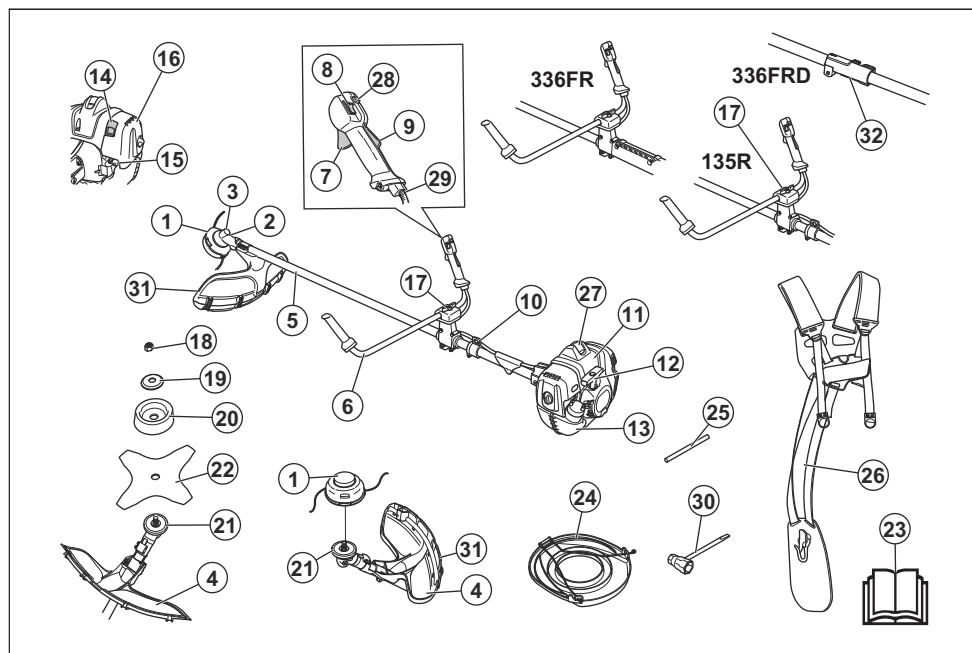

1. Strunová hlava
2. Uzávěr mazacího otvoru, úhlová převodovka
3. Kolmý ozubený převod
4. Kryt řezacího nástavce

5. Trubka hřídele
6. Řídicí rukojeť
7. Páčka plynu
8. Stop spínač (vypínač zapalování)
9. Pojistka spínače plynu
10. Úchytka popruhu
11. Kryt válce
12. Rukojeť startéru
13. Palivová nádrž
14. Ovládání sytiče
15. Palivová pumpička
16. Kryt vzduchového filtru
17. Nastavení rukojeti
18. Pojistná matice
19. Opěrná příruba
20. Opěrná miska
21. Hnací kotouč
22. Žací nůž
23. Návod k používání
24. Převravní kryt
25. Pojistný čep
26. Nosný popruh
27. Koncovka kabelu zapalovací svíčky a zapalovací svíčka
28. Tlačítko pro spouštění
29. Seřízení lanka plynu
30. Kombinovaný klíč
31. Prodloužení krytu
32. Objímka hřídele

Symbyly na výrobku



VAROVÁNÍ! Tento výrobek je nebezpečný. Pokud není výrobek používán obezřetně a řádně, může dojít k zranění nebo usmrcení obsluhy či osob v okolí. Aby se zabránilo zranění obsluhy a osob v okolí, přečtěte si a dodržujte všechny bezpečnostní pokyny uvedené v návodu k používání.



Před použitím si pozorně prostudujte tento návod k používání a nepoužívejte výrobek, pokud návodu zcela nerozumíte.



Používejte ochrannou přilbu v místech, kde hrozí pád předmětů. Vždy používejte schválenou ochranu sluchu a schválenou ochranu očí.



Maximální otáčky výstupního hřídele



Výrobek odpovídá příslušným směrnícím ES.



Výrobek může způsobit vymrštění předmětů a následné zranění.



Během používání výrobku udržujte minimální vzdálenost 15 m (50 stop) od osob a zvířat.



Pokud řezací zařízení přijde do kontaktu s předmětem, který nemůže okamžitě přeriznout, hrozí riziko zpětného vrhu kotouče. Výrobek může amputovat části těla. Během používání výrobku udržuje minimální vzdálenost 15 m (50 stop) od osob a zvířat.



Šipky ukazují omezení pro polohu rukojeti.



Používejte schválené ochranné rukavice.



Používejte odolnou obuv s protiskluzovou podrážkou.



Používejte pouze ohebnou žací strunu. Nepoužívejte kovové žací prvky. Tato výstraha musí být na příslušenství travního krytu.



Pomocná palivová pumpička.



Sytič.



Emise hluku do okolí dle směrnice Evropského společenství. Emise výrobku jsou uvedeny v kapitole Technické údaje a na štítku.

yyyywwxxxx

Typový štítek s výrobním číslem. Údaj **yyyy** znamená rok výroby, údaj **ww** znamená týden výroby.

Povšimněte si: Další symbyly/štítky na produktu se týkají certifikačních požadavků pro další komerční oblasti.

Odpovědnost za výrobek

Jak uvádí zákon o odpovědnosti za výrobek, neneseme odpovědnost za žádnou škodu způsobenou naším výrobkem, pokud:

- byl výrobek nesprávně opraven.
- byl výrobek opraven pomocí součástí od jiného výrobce nebo součástí, které nejsou výrobcem schváleny.

- má výrobek příslušenství od jiného výrobce nebo příslušenství, které není výrobcem schváleno.
- výrobek nebyl opraven ve schváleném servisním středisku nebo schváleným odborníkem.

Bezpečnost

Definice týkající se bezpečnosti

Varování, upozornění a poznámky slouží jako upozornění na specifické důležité části návodu.



VÝSTRAHA: Používá se v případě nebezpečí úrazu nebo usmrcení obsluhy nebo okolních osob, pokud nejsou dodrženy pokyny uvedené v této příručce.



VAROVÁNÍ: Používá se v případě nebezpečí poškození výrobku, dalších materiálů či škod na majetku v blízkém okolí, pokud nejsou dodrženy pokyny uvedené v této příručce.

Povšimněte si: Používá se k poskytnutí dalších informací, které jsou nezbytné v dané situaci.

Obecné bezpečnostní pokyny



VÝSTRAHA: Před použitím výrobku si přečtěte následující varování.

- Při neopatrném nebo nesprávném použití se lesní křovinořez, křovinořez nebo vyžinač může stát nebezpečným nástrojem a může obsluhu nebo další osobám způsobit závažná nebo smrtelná zranění. Je velmi důležité přečíst si tento návod a porozumět jeho obsahu.
- Konstrukce produktu nesmí být za žádných okolností upravována bez svolení výrobce. Nikdy nepoužívejte výrobek, jehož konstrukce byla jakkoli pozměněna oproti jeho původním specifikacím, a vždy používejte originální příslušenství. Nepovolené úpravy a/nebo příslušenství může vést k vážnému nebo smrtelnému zranění obsluhy nebo jiných osob.
- Vnitřní prostor tlumiče výfuku obsahuje chemikálie, které mohou způsobit rakovinu. Vyvarujte se kontaktu s těmito částmi v případě, že dojde k poškození tlumiče výfuku.
- Tento výrobek vytváří během provozu elektromagnetické pole. Toto pole může za určitých okolností narušovat funkci aktivních či pasivních implantovaných lékařských přístrojů. Za účelem

snížení rizika možného zranění nebo smrtelného úrazu doporučujeme osobám s implantovanými lékařskými přístroji poradit se před použitím výrobku s lékařem a s výrobcem implantovaného lékařského přístroje.

Bezpečnostní pokyny pro montáž



VÝSTRAHA: Před použitím výrobku si pozorně přečtěte, pochopte a dodržuje tyto pokyny.

- Před montáží výrobku vyjměte ze zapalovací svíčky koncevku kabelu zapalovací svíčky.
- Používejte schválené ochranné rukavice.
- Pokud používáte pilový kotouč nebo nůž na trávu, zkontrolujte, že je na výrobku instalována správná řídicí rukojeť, kryt kotouče a nosný popruh.
- Vadný nebo nesprávný kryt může způsobit zranění. Nepoužívejte řezací nástavec bez připevněného schváleného krytu.
- Před nastartováním výrobku, řádně připevněte kryt spojky a hřídel, aby se zabránilo vypadnutí spojky.
- Před spuštěním motoru zkontrolujte, zda je sestava krytu a hřídele správná.
- Hnací kotouč a pomocná příruba musí být řádně instalovány ve středovém otvoru řezacího nástavce. Nesprávné připevnění řezacího nástavce může způsobit zranění nebo usmrcení osob.
- Aby bylo možné používat výrobek bezpečně a zabránit zranění obsluhy nebo dalších osob, musí být výrobek vždy správně připevněn k nosnému popruhu.

Bezpečnostní pokyny pro provoz



VÝSTRAHA: Před použitím výrobku si přečtěte následující varování.

- Nikdy nepoužívejte popruh s rozbitou rychlorozpojitelnou sponou. Při práci s křovinořezem musí být křovinořez vždy bezpečně zavěšen na nosném popruhu. V opačném případě nebudete moci křovinořez bezpečně ovládat, což může mít za následek zranění vaší osoby nebo osob jiných.

- Vždy držte výrobek oběma rukama. Výrobek držte po své pravé straně. Řezné zařízení udržujte pod úrovní pasu. Připojte výrobek k závěsnému kroužku na nosném popruhu. Všechny části těla udržujte mimo dosah horkých povrchů. Všechny části těla udržujte mimo dosah rotujícího vyžínacího nástavce.
- Před použitím výrobku je nutné, abyste pochopili rozdíly mezi prořezáváním lesního porostu, vyžínáním travního porostu a vyžínáním trávy.
- Nikdy nepoužívejte výrobek, jehož konstrukce byla jakkoli pozměněna oproti jeho původním specifikacím.
- Nikdy nepoužívejte produkt, který není zcela v pořádku. Dodržujte pokyny pro kontroly, údržbu a servis popsané v této příručce. Některé úkony údržby a opravy mohou provádět pouze vyškolení a kvalifikovaní odborníci. Další informace naleznete v části *Údržba na strani 20*.
- Používejte osobní ochranné pomůcky. Další informace naleznete v části *Osobní ochranné prostředky na strani 6*.
- Nepoužívejte výrobek za špatného počasí, jako např. v husté mlze, prudkém dešti, silném větru, silném mrazu apod. Práce za špatného počasí je namáhavá a často s sebou přináší rizika, jakými jsou např. náledí, nepředvídatelný směr kácení atd.
- Počínejte si obzvláště opatrně při řezání napnutých kmenů. Napnutý kmen může nečekaně odpružit a navrátit se do své přirozené polohy, jak před tak i po řezání. Nesprávná poloha vás nebo řezu může vést k tomu, že strom udeří vás nebo výrobek a vy ztratíte kontrolu. Obě okolnosti mohou způsobit vážnou nehodu.
- Jediným příslušenstvím, které se smí používat spolu s motorem jako zdroj pohonu, je doporučený řezací nástavec. Další informace jsou uvedeny v části *Technické údaje na strani 26*.
- Dejte pozor na odmrštěné předměty. Použijte vždy schválenou ochranu očí. Nikdy se nenahýbejte nad kryt řezacího nástavce. Odlétávající kamení, smetí apod. může zasáhnout zrak a způsobit slepotu nebo jiná vážná poranění.
- Nikdy nepoužívejte výrobek, když jste unavení, nemocní, jestliže jste požíli alkohol nebo jestliže užíváte léky, které by mohly ovlivnit váš zrak, úsudek nebo pohybovou koordinaci.
- Dlouhodobé vystavování působení hluku může vést k trvalé ztrátě sluchu. Vždy používejte schválenou ochranu sluchu.
- Pokud používáte ochranu sluchu, dávejte pozor na varovné signály a hlasité zvuky. Po vypnutí motoru vždy sundejte ochranu sluchu.
- Před použitím důkladně zkontrolujte celý výrobek. Další informace jsou uvedeny v části *Před použitím výrobku na strani 14*.
- Nikdy nepoužívejte výrobek, pokud je upraven nebo vadný.
- Aby se zabránilo nebezpečí úrazu elektrickým proudem, kontrolujte, zda nejsou koncovka kabelu zapalovací svíčky a kabel zapalování vadné.
- Prohlédněte pracovní oblast, aby bylo zajištěno, že se zde nevyskytují žádné osoby, zvířata nebo předměty, která by mohly negativně ovlivnit bezpečnost provozu výrobku.
- Prohlédněte pracovní oblast, aby bylo zajištěno, že nemohou být osoby nebo zvířata zasaženy řezacím nástavcem nebo předměty odmrštěnými od nástavce.
- Zkontrolujte pracovní oblast. Odstraňte veškeré volné předměty, jako jsou kameny, střepy, hřebíky, ocelové dráty, šňůry apod., které by mohly být odmrštěny řezacím nástavcem nebo se něj mohly namotat.
- Nepoužívejte výrobek v situacích a na místech, kde nemůžete v případě nehody získat pomoc.
- Nepoužívejte výrobek bez krytu.
- Při práci udržujte osoby a zvířata ve vzdálenosti minimálně 15 m (50 stop). Než se otočíte s výrobkem, vždy se podívejte dozadu. Okamžitě zastavte výrobek, pokud nějaká osoba nebo zvíře vstoupí do 15m (50 stop) bezpečnostní zóny. Pokud musí v jedné pracovní oblasti pracovat více lidí, udržujte bezpečnou vzdálenost, která představuje alespoň dvojnásobek výšky stromu, a minimálně 15 m (50 stop).
- Zkontrolujte, zda se můžete pohybovat bezpečně a máte bezpečný postoj. Zkontrolujte prostor kolem sebe, zda se na místě nevyskytují překážky, jako jsou kořeny, kameny, větve a díry. Při práci na svazích buďte opatrní.
- Nenatahujte se příliš daleko. Vždy udržujte stabilní postoj a dobrou rovnováhu.
- Před nastartováním výrobku jej položte na rovný povrch minimálně 3 m od nádoby s palivem a místa, kde jste palivo doplňovali. Zkontrolujte, zda nejsou poblíž předměty, které by mohly přijít do styku s řezacím nástavcem.
- Pokud se řezací nástavec otáčí při volnoběžných otáčkách, nechte výrobek seřídit v servisu. Nepoužívejte výrobek, dokud není správně seřízen nebo opraven.
- Dejte pozor na odmrštěné předměty. Vždy používejte schválenou ochranu očí a držte se v bezpečné vzdálenosti od krytu řezacího nástavce. Kameny a další malé předměty mohou být vystřeleny do očí a způsobit oslepnutí nebo jiná zranění.
- Nikdy neodkládejte výrobek se zapnutým motorem, aniž byste jej měli pod plnou kontrolou.
- Neodstraňujte posečený nebo pořezaný materiál ani jej nedovoľte odstraňovat jiným osobám, pokud je motor zapnutý nebo se řezací zařízení otáčí; může dojít k vážnému zranění.
- Kolmý ozubený převod může být během provozu i chvíli po jeho skončení horký. Při dotyku je nebezpečí úrazu popálením.

- Vždy zastavte motor a zkontrolujte, zda se řezací zařízení neotáčí, než se pokusíte odstranit materiál namotaný na hřídeli náhonu kotouče nebo zachycený mezi krytem a řezacím nástavcem. Řezací zařízení pokračuje v otáčení i po uvolnění ovládání plynu. Ujistěte se, že se řezací nástavec úplně zastavil, a odpojte koncovku kabelu zapalovací svíčky, než přistoupíte k práci s nástavcem.
- Při odstraňování materiálu z okolí řezacího zařízení buďte opatrní. Úhlová převodovka se během provozu zahřívá a může způsobit popálení.
- Výfukové plyny z motoru jsou horké a mohou obsahovat jiskry. Nebezpečí požáru. Buďte opatrní v blízkosti suchého a hořlavého materiálu.
- Před přesunem do nové pracovní oblasti vypněte motor. Před přemístěním zařízení vždy nasadte přepravní kryt.
- Výrobek nikdy nepoužívejte v uzavřených prostorech nebo v prostorech bez náležitého větrání. Výfukové plyny obsahují oxid uhelnatý – jedovatý a vysoce nebezpečný plyn bez zápachu, který může způsobit smrt udušením nebo otravou oxidem uhelnatým.
- Nenechte nikdy děti používat výrobek nebo se zdržovat v jeho blízkosti. Jelikož je výrobek vybaven vypínačem se zpětným pérováním a k jeho nastartování je třeba nízká rychlost a malý tlak na rukojeť startovací šňůry, mohou i děti za určitých okolností mít sílu potřebnou k nastartování stroje. Tím může dojít k nebezpečí vážného úrazu. Proto z výrobku v době, kdy není plně pod dozorem, vždy odpojte koncovku kabelu zapalovací svíčky.
- Nadměrné vystavení vibracím může u osob se zhoršenou funkcí krevního oběhu vést k poruchám oběhového nebo nervového systému. V případě, že byste pocítili příznaky obtíží způsobených nadměrným vystavením vibracím, obraťte se na svého lékaře. Mezi tyto příznaky patří strnulost končetin, ztráta citu, mravenčení, píchání, bolest, zeslábnutí, změna barvy nebo vzhledu pokožky. Tyto příznaky se obvykle objevují v prstech, na rukou nebo v zápěstí. Riziko se může zvýšit při nízkých teplotách.
- Zkontrolujte, zda řezný mechanismus je správně upevněn a seřízen.
- Dostanete-li se do situace, kdy pocítíte jakoukoliv pochybnost co do práce s vybavením, požádejte o radu odborníka. Spojte se s vaším prodejcem nebo servisem.
- Nepoužívejte vybavení, necítíte-li se dostatečně kvalifikováni.
- Nikdy nepracujte s výrobkem, nemáte-li možnost přivolat pomoc v případě nehody.
- Nesprávně řezné vybavení nebo nesprávně nabroušený kotouč zvyšuje nebezpečí odrazu.
- Výrobky vybavené pilovými kotouči nebo noži na trávu může dojít k jejich prudkému vymrštění do strany, pokud přijdou do styku s pevným předmětem. Tomu se říká boční ráz nože. Boční ráz nože může být natolik silný, že může odhodit výrobek anebo

obsahu jakýmkoli směrem a případně způsobit ztrátu kontroly nad výrobkem. K bočnímu rázu může dojít bez varování, pokud se výrobek zadrhne, zastaví nebo zasekne. Pravděpodobnější výskyt bočního rázu je v oblastech, kde je řezaný nebo sekaný materiál těžko viditelný.

- Vyhýbejte se řezání v oblasti mezi 12. a 3. hodinou na kotouči. Z důvodu rychlosti otáčení kotouče může dojít k odrazu v právě v této oblasti kotouče při jeho nasazení na silnější kmeny.
- Tlumiče vybavené katalytickými konvertory se během práce velmi zahřívají a ještě určitou dobu po zastavení zůstávají horké. To platí i při volnoběhu. Při dotyku může dojít k popálení. Nezapomeňte, že hrozí nebezpečí požáru.
- Používejte výhradně řezné vybavení spolu s krytem námi doporučeným. Další informace naleznete v části *Příslušenství na strani 27*.

Osobní ochranné prostředky



VÝSTRAHA: Před použitím výrobku si přečtěte následující varování.

- Při použití výrobku je nutné vždy používat schválené osobní ochranné prostředky. Osobní ochranné prostředky nemohou zcela eliminovat nebezpečí úrazu, ale v případě nehody pomáhají snížit míru poranění. Požádejte prodejce, aby vám pomohl vybrat správné vybavení.
- Pokud jsou stromy v pracovní oblasti vyšší než 2 m, používejte příblu.

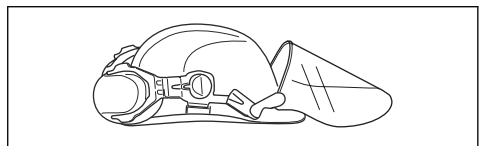

- Vždy používejte schválenou ochranu sluchu.

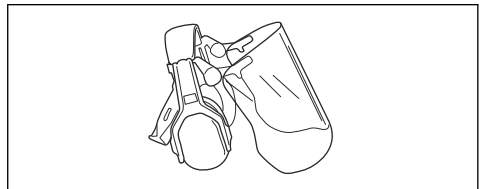

- Vždy používejte schválenou ochranu očí. Použijete-li štít, je nutno použít i schválené ochranné brýle. Schválené ochranné brýle musí být v souladu

s normou ANSI Z87.1 v USA nebo EN 166 v zemích EU.

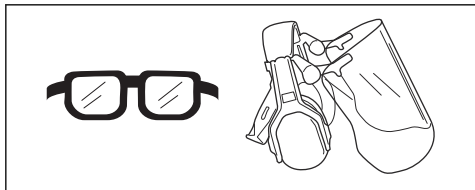

- Při určitých činnostech používejte rukavice, například při nasazování, prohlídce nebo čištění řezacího zařízení.

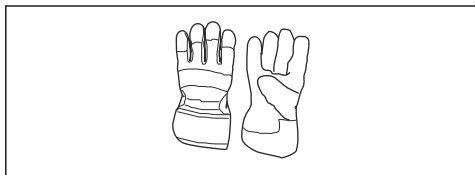

- Používejte ochrannou obuv s ocelovou špičkou a protiskluzovými podrážkami.



- Noste oblečení vyrobené z pevné tkaniny. Vždy používejte silné, dlouhé kalhoty a dlouhé rukávy. Nepoužívejte volné oblečení, které se může zachytit o keře nebo větve. Nepoužívejte šperky, krátké kalhoty nebo sandály a nepracujte bosí. Stáhněte si vlasy bezpečně nahoru nad úroveň ramen.
- Mějte při ruce lékárníčku.

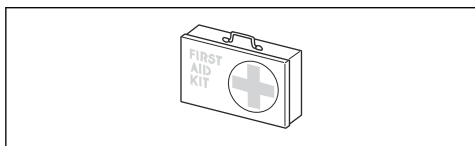

Bezpečnostní zařízení na produktu

Informace o umístění bezpečnostních zařízení viz *Bezpečnostní zařízení na produktu na strani 7*.



VÝSTRAHA: Před použitím výrobku si přečtěte následující varování.

- Nepoužívejte výrobek, jehož bezpečnostní zařízení jsou vadná! Pravidelně kontrolujte bezpečnostní

zařízení a provádějte jejich údržbu. Pokud je zařízení vadné, obraťte se na servis Husqvarna.

- Neprovádějte úpravy bezpečnostních zařízení. Nepoužívejte výrobek, pokud nejsou ochranné kryty, bezpečnostní spínače nebo dalších ochranné prostředky připevněné nebo pokud jsou vadné.
- Pro servis a opravy výrobku, zejména bezpečnostních zařízení, je nezbytné speciální školení. Pokud bezpečnostní zařízení nesplňují při kontrolách uvedených v tomto návodu k používání podmínky, obraťte se na servis. Zaručujeme dostupnost profesionálních oprav a servisu. Pokud neposkytuje prodejce servisní služby, požádejte jej o informace o nejbližším servisu.
- Nepoužívejte řezací nástavec bez schváleného a správně upevněného krytu řezacího nástavce. Viz *Technické údaje na strani 26*.

Kontrola pojistky páčky plynu

1. Stiskněte pojistku páčky plynu (A). Zkontrolujte, zda se páčka plynu (B) uvolní.

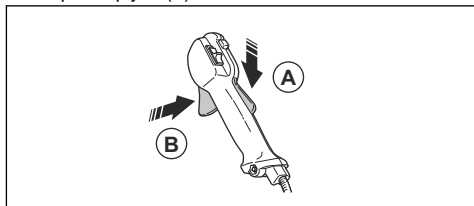

2. Uvolněte pojistku páčky plynu (A). Zkontrolujte, zda je páčka plynu (B) zajištěna v poloze volnoběžných otáček.

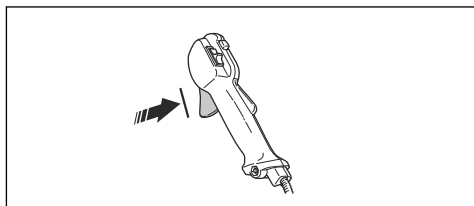

3. Stiskněte pojistku spínače plynu (A) a zkontrolujte, zda se po uvolnění vrátí do své výchozí polohy.

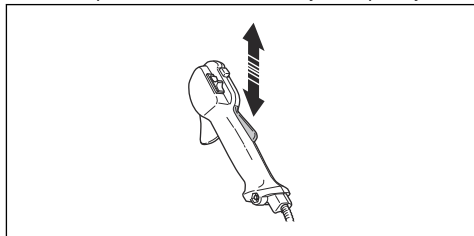

4. Spustíte výrobek a nastavíte plný plyn. Další informace jsou uvedeny v části *Popis výrobku na strani 2*.

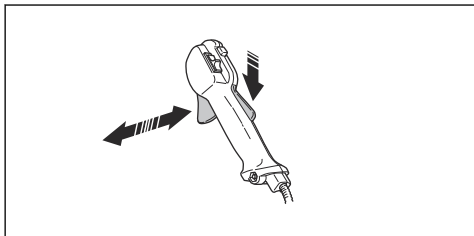

5. Uvolněte páčku plynu (B) a zkontrolujte, jestli se řezací nástavec zastaví.

Kontrola vypínače

1. Nastartujte motor.
2. Posuňte vypínač do polohy Stop a zkontrolujte, zda se vypne motor.

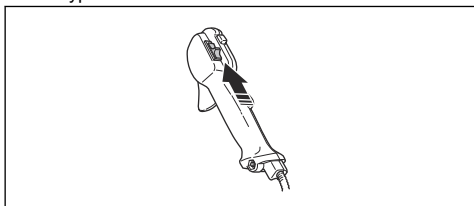

Kontrola krytu řezacího nástavce

Kryt řezacího nástavce brání zraněním způsobeným vymrštěním volných předmětů směrem k obsluze.

1. Vypněte motor.
2. Proveďte vizuální kontrolu ohledně poškození, například prasklin.

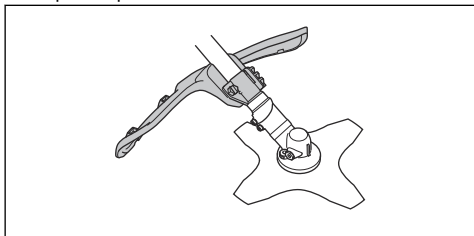

3. Poškozený kryt řezacího nástavce je nutné vyměnit.

Kontrola systému tlumení vibrací



VÝSTRAHA: Zkontrolujte, zda je motor vypnutý a zda je vypínač v poloze STOP.

1. Zkontrolujte, zda nejsou na antivibračních prvcích nějaké praskliny nebo deformace. Vyměňte antivibrační prvky, pokud jsou poškozené.

2. Zkontrolujte, zda jsou antivibrační prvky správně uchyceny k motoru a rukojeti.

Kontrola rychlorozepínacího mechanismu



VÝSTRAHA: Nepoužívejte popruh s rozbítým rychlorozepínacím mechanismem.

Rychlorozepínací mechanismus umožňuje obsluhu v případě krizové situace rychle odepnout výrobek z nosného popruhu.

1. Vypněte motor.
2. Proveďte vizuální kontrolu ohledně poškození, například prasklin.
3. Rozepněte a zapněte rychlorozepínací mechanismus, aby bylo zajištěno, že funguje správně.

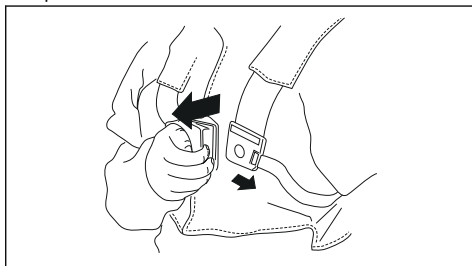

Kontrola tlumiče výfuku



VÝSTRAHA: Nepoužívejte výrobek s vadným tlumičem výfuku.



VÝSTRAHA: Tlumič výfuku se za provozu velmi zahřívá, a to i při volnoběžných otáčkách. Používejte ochranné rukavice, abyste zabránili popáleninám.

Tlumič výfuku je určen k omezení úrovně hluku na minimum a k usměrnění výfukových plynů směrem od obsluhy.

1. Vypněte motor.
2. Proveďte vizuální kontrolu ohledně poškození a deformací.

Povšimněte si: Vnitřní povrchy tlumiče výfuku obsahují chemikálie, které způsobují rakovinu. Nedotýkejte se těchto prvků, pokud je tlumič poškozený.

3. Pravidelně kontrolujte, zda je tlumič výfuku správně připevněn k výrobku.

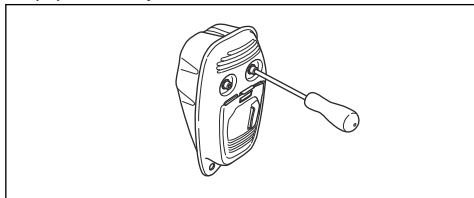

4. Pokud je tlumič vašeho výrobku vybaven sítkem lapače jisker, proveďte vizuální kontrolu.

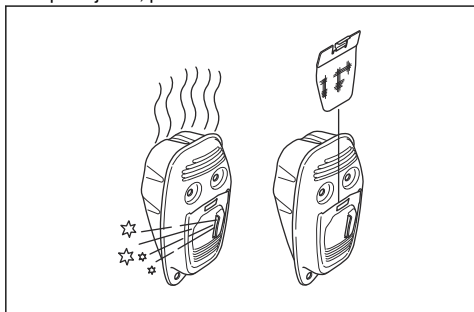

- a) Poškozené sítko lapače jisker je nutné vyměnit.
b) Pokud je sítko lapače jisker znečištěné, vyčistěte jej. Další informace jsou uvedeny v části *Kontrola tlumiče výfuku na strani 22*.



VAROVÁNÍ: Pokud je sítko lapače jisker ucpané, výrobek se bude přehřívat a dojde k poškození válce a pístu.

Montáž a demontáž pojistné matice



VÝSTRAHA: Vypněte motor, použijte ochranné rukavice a při práci v blízkosti ostrých hran řezacího nástavce dávejte pozor.

Pojistná matice umožňuje upevnění některých typů řezacích nástavců. Pojistná matice má levotočivý závit.

- Pro připevnění pojistné matice jí otáčejte proti směru otáčení.

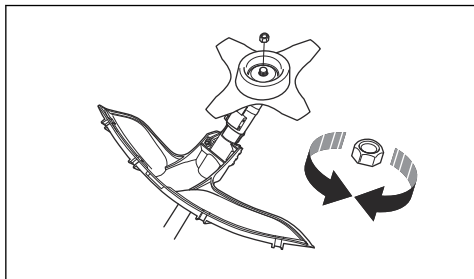

- Pojistnou matici demontujte otáčením ve směru otáčení.
- K povolení nebo utažení pojistné matice použijte nástrčný klíč s dlouhou násadou.



VÝSTRAHA: Při povolování a dotahování pojistné matice může dojít k poranění o řezací nástavec. Buďte opatrní a řezacího nástavce se nedotýkejte.

Povšimněte si: Zkontrolujte, zda není možné otočit pojistnou matici rukou. Pojistnou matici asi po deseti nasazeních vyměňte.

Sekací nástavec



VÝSTRAHA: Před použitím výrobku si přečtěte následující varování.

- Provádějte pravidelnou údržbu. Ve schváleném servisním středisku nechte sekací nástavec pravidelně kontrolovat, seřadit nebo případně opravit.
 - Zvýší se tím výkon sekacího nástavce.
 - Prodlouží se tím životnost sekacího nástavce.
 - Sníží se nebezpečí nehody.
- Používejte pouze schválený kryt sekacího nástavce. Další informace naleznete v části *Technické údaje na strani 26*.
- Nepoužívejte poškozený sekací nástavec.

Hlava vyžínáče

- Pro snížení vibrací namotejte vyžínací strunu na buben pevně a rovnoměrně.
- Používejte pouze schválené hlavy vyžínáče a vyžínací struny. Další informace naleznete v části *Vyžínání trávy na strani 19*.
- Používejte vyžínací struny správné délky. Příliš dlouhá vyžínací struna potřebuje větší výkon motoru než krátká.
- Dbejte na to, aby nůž na krytu sekacího nástavce nebyl poškozen.
- Před nasazením na výrobek namočte vyžínací strunu na dva dny do vody. Tím se prodlouží životnost vyžínací struny.
- Viz pokyny pro sekací nástavec, kde je uveden správný postup navijení vyžínací struny a správný průměr struny.

Nůž na trávu

- Používejte řádně naostřené kotouče. Použití nesprávně nabroušeného nebo vadného kotouče zvyšuje nebezpečí poranění. Viz návod na obalu kotouče.
- Používejte řádně nastavené kotouče. Nesprávně natočený kotouč zvyšuje nebezpečí poranění a poškození.

Bezpečnost při manipulaci s palivem



VÝSTRAHA: Před použitím výrobku si přečtěte následující varování.

- Nemíchejte palivo ve vnitřních prostorech nebo v blízkosti zdrojů tepla.
- Pokud je na výrobku palivo nebo olej, nespouštějte ho. Nechtěné palivo/olej z výrobku odstraňte a nechte výrobek uschnout. Nechtěné palivo z výrobku odstraňte.
- Pokud si palivem polijete oblečení, okamžitě se převlékněte.
- Zabraňte styku paliva s tělem, může způsobit zranění. Pokud se palivo na vaše tělo dostane, omyjte se vodou a mýdlem.
- Pokud polijete výrobek nebo sebe olejem nebo palivem, nespouštějte motor výrobku.
- Nepouštějte motor, pokud z něj něco uniká. Pravidelně kontrolujte, jestli z motoru nic neuniká.
- Při manipulaci s palivem buďte opatrní. Palivo je hořlavé a výpary jsou výbušné a mohou způsobit zranění nebo smrt.
- Nevdechujte palivové výpary, mohou způsobit zranění. Zajistěte dostatečný průtok vzduchu.
- V blízkosti paliva ani motoru nekuřte.
- Do blízkosti paliva ani motoru neumístejte horké předměty.
- Když je spuštěný motor, nedoplňujte palivo.
- Než začnete doplňovat palivo, přesvědčte se, že je motor studený.
- Než doplníte palivo, pomalu otevřete uzávěr palivové nádrže a opatrně uvolněte tlak.
- Palivo do motoru nedoplňujte ve vnitřních prostorech. Nedostatečné proudění vzduchu může způsobit zranění nebo smrt udušením nebo otravou kyslíčnیکem uhelnatým.
- Uzávěr palivové nádrže pečlivě dotáhněte, aby nedošlo k požáru.
- Než výrobek spustíte, přejděte s ním minimálně 3 m (10 stop) od místa, kde jste doplňovali palivo.
- Palivovou nádrž nepřepněte.
- Přesvědčte se, že při pohybu výrobku nebo nádoby na palivo nemůže dojít k úniku.

- Výrobek ani nádobu na palivo neumístejte do míst s otevřeným ohněm, jiskrami nebo zapalovacím plamínkem. Přesvědčte se, že v oblasti uložení nevyskytuje otevřený plamen.
- Pro přenášení a skladování paliva použijte pouze schválené nádoby.
- Před dlouhodobým uskladněním vyprázdněte palivovou nádrž. Dodržujte místní zákony ohledně likvidace paliva.
- Před dlouhodobým uskladněním výrobek vyčistěte.
- Než výrobek uskladníte, odstraňte koncovku kabelu zapalovací svíčky, aby motor nahodile nenastartoval.

Bezpečnostní pokyny pro údržbu



VÝSTRAHA: Před použitím výrobku si přečtěte následující varování.

- Před provedením údržby vypněte motor, přesvědčte se, že se stříhací nástavec zastavil, a nechte výrobek vychladnout.
- Před prováděním údržby odpojte koncovku kabelu zapalovací svíčky.
- Výfukové plyny obsahují oxid uhelnatý, jedovatý a velmi nebezpečný plyn bez zápachu, který může způsobit smrt. Nenechávejte výrobek spuštěný ve vnitřních nebo uzavřených prostorech.
- Výfukové plyny z motoru jsou horké a mohou obsahovat jiskry. Nepoužívejte výrobek uvnitř budov ani v blízkosti hořlavých materiálů.
- Příslušenství a změny výrobku, které neschválí výrobce, mohou způsobit vážné zranění nebo úmrtí. Neprovádějte změny na výrobku. Vždy používejte originální příslušenství.
- Při nesprávném nebo nepravdivém provádění údržby se zvyšuje nebezpečí poranění a poškození výrobku.
- Provádějte pouze údržbu uvedenou v tomto návodu k používání. Veškerý další servis musí provést schválený servisní pracovník Husqvarna.
- Servis výrobku by měl provádět schválený servisní pracovník Husqvarna v pravidelných intervalech.
- Poškozené, opotřebené či prasklé součásti vyměňte.

Montáž

Úvod



VÝSTRAHA: Před montáží výrobku je třeba, abyste si přečetli a porozuměli kapitole o bezpečnosti.



VÝSTRAHA: Před montáží výrobku sejměte koncovku kabelu zapalovací svíčky ze zapalovací svíčky.

Montáž rukojeti s ovládáním plynu

1. Vyšroubujte šroub za rukojetí s ovládáním plynu.

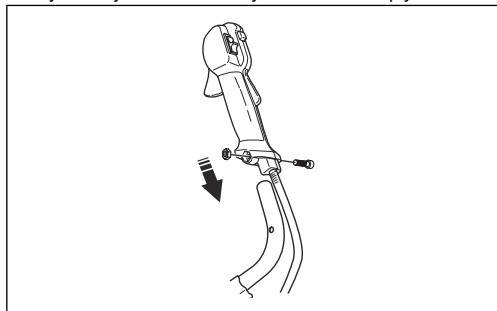

2. Posuňte páčku plynu na pravou stranu řídicí rukojeti.
3. Vycentrujte otvor za rukojetí s ovládáním plynu s otvorem v řídicí rukojeti.
4. Vložte šroub skrze otvory. Dotáhněte šroub.

Montáž řídicí rukojeti

1. Odšroubujte knoflík a připevňte řídicí rukojeť, jak je znázorněno na obrázku.

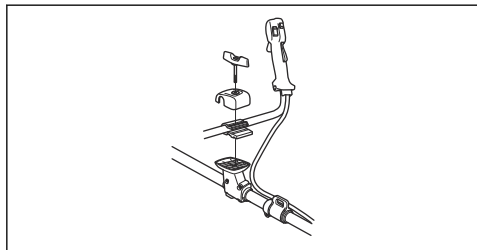

2. Dotáhněte mírně knoflík.
3. Vezměte na sebe nosný popruh a zavěste výrobek na závěsný bod.
4. Nastavte rukojeť tak, aby byl výrobek v dobré pracovní poloze.

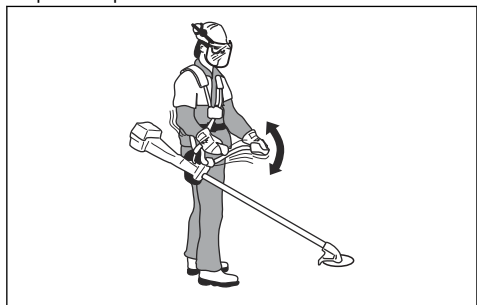

5. Řádně dotáhněte knoflík.

Sestavení dvoudílného hřídele

1. Otáčením knoflíku povolte spojku.

2. Vyrovnajte zarážku řezacího nástavce (A) se šipkou na spojce (B).

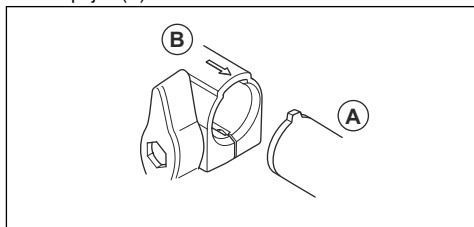

3. Opatrně zatlačte hřídel do spojky, dokud neuslyšíte cvaknutí.

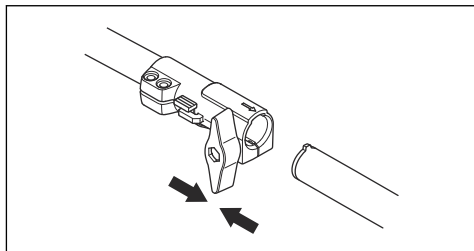

4. Řádně dotáhněte knoflík.

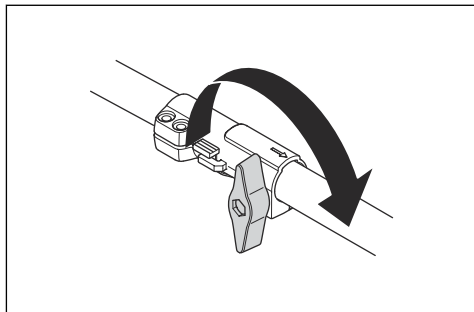

Demontáž dvoudílného hřídele

1. Otočením knoflíku o 3 otáčky nebo více povolte spojku.

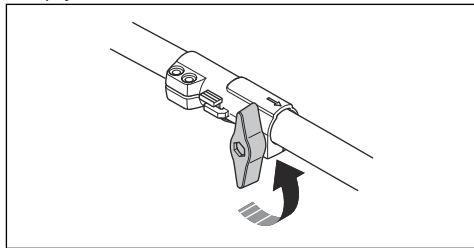

2. Stiskněte a podržte tlačítko (C).
3. Pevně přidržeťe konec hřídele, ke kterému je připojen motor.

4. Vytáhněte nastavec rovně ze spojky.

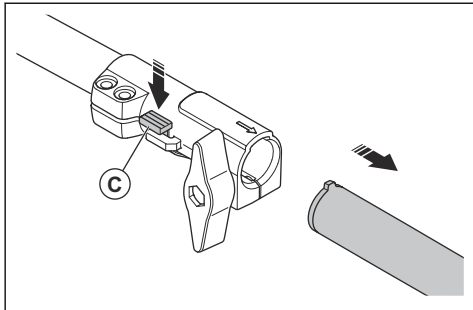

Kontrola řezacího zařízení

Řezací zařízení obsahuje řezací nástavec a kryt řezacího nástavce.



VÝSTRAHA: Používejte ochranné rukavice.



VÝSTRAHA: Vždy používejte kryt řezacího nástavce, který je doporučený pro řezací nástavec. Viz *Technické údaje na strani 26*.



VÝSTRAHA: Nesprávně upevněný řezací nástavec může způsobit zranění nebo usmrcení.

Montáž prodloužení krytu



VAROVÁNÍ: Použijte prodloužení krytu, pokud používáte strunovou hlavu/plastové nože. Prodloužení krytu nepoužívejte společně s nožem na trávu.

1. Umístěte prodloužení krytu do otvoru na krytu sekacího nástavce.

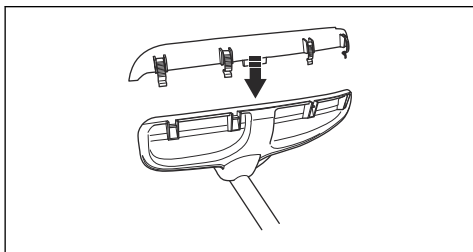

2. Umístěte prodloužení krytu do správné polohy na kryt sekacího nástavce pomocí 4 pojistných háčků.

Demontáž prodloužení krytu

- Pomocí klíče na zapalovací svíčky uvolněte pojistné háčky.

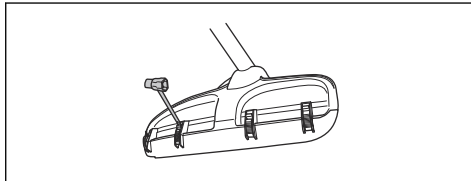

Instalace nože na trávu a krytu nože na trávu/kombinovaného ochranného krytu

1. Nasaďte kryt nože/kombinovaný ochranný kryt (A) na hřídel a upevněte jej utažením šroubu.

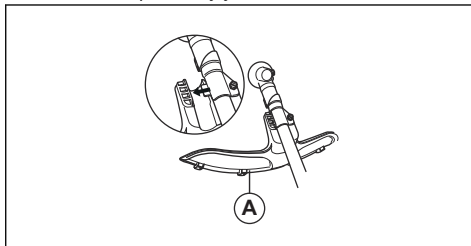

2. Zkontrolujte, zda je odstraněno prodloužení krytu.
3. Pootáčejte výstupním hřídelem, aby se jeden z otvorů v hnacím kotouči (B) zarovnal s odpovídajícím otvorem ve skříní převodovky.
4. Zasuňte pojistný čep (C) do otvoru tak, aby byla osa připojena.
5. Vložte nůž na trávu (D), opěrnou miskou (E) a pomocnou přírubu (F) na výstupní hřídel.

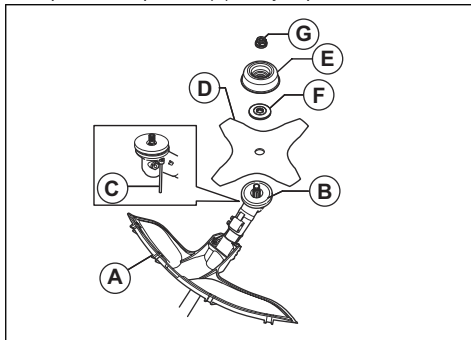

6. Zkontrolujte, zda jsou hnací kotouče a pomocná příruba řádně instalovány ve středovém otvoru řezacího nástavce.

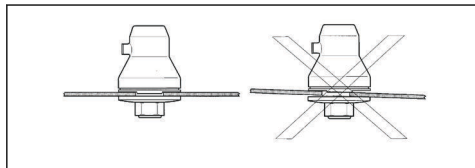

7. Upevněte matici (G).
8. Matici dotáhněte nástrčným klíčem. Přidržte hřídel nástrčného klíče co nejlépe krytu kotouče. Dotáhněte v opačném směru, než je směr otáčení řezacího nástavce. Dotáhněte na utahovací moment 35–50 Nm.

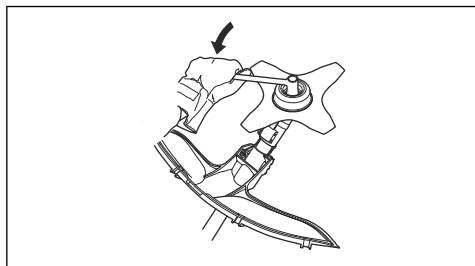

Instalace krytu kotouče



VAROVÁNÍ: Používejte pouze kryt schválený pro kotouče. Další informace jsou uvedeny v části *Příslušenství na strani 27*.

1. Demontujte držák (H).
2. Připevněte adaptér (I) a svorku (J) pomocí dvou šroubů (K).
3. Připevněte kryt kotouče (A) k adaptéru pomocí 4 šroubů (L).

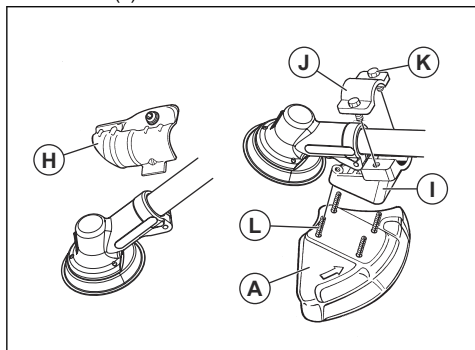

Montáž krytu a strunové hlavy/plastových noží



VAROVÁNÍ: Zkontrolujte, zda je nasazeno prodloužení krytu.

1. Namontujte kryt vyžinače/řezacího nástavce (A) určený pro použití se strunovou hlavou/plastovými noži.
2. Zavěste kryt vyžinače/řezacího nástavce (A) na dva háčky držáku desky (M).
3. Ohněte kryt okolo osy a zajistěte pomocí šroubu (L) na druhé straně. Použijte pojistný kolík (C).
4. Umístěte pojistný kolík do drážky na hlavě šroubu a dotáhněte jej.

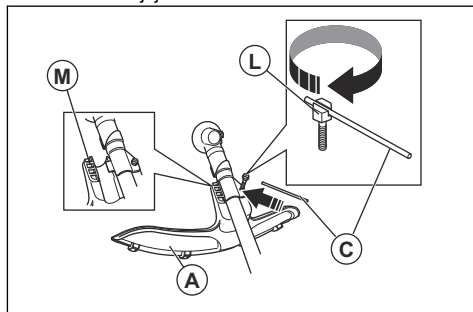

5. Namontujte hnaný kotouč (B) na výchozí osu.

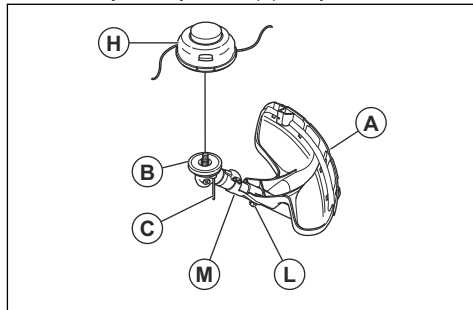

6. Pootáčejte výstupním hřídelem, až je jeden z otvorů v hnacím kotouči zarovnan s příslušným otvorem ve skříni převodovky.
7. Zasuňte pojistný čep (C) do otvoru tak, aby zachytil hřídel.

8. Otáčejte strunovou hlavou/plastovým nožem (H) proti směru hodinových ručiček.

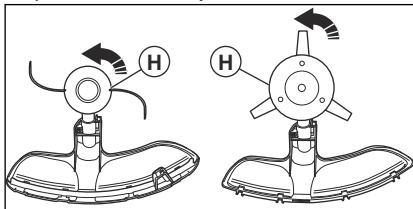

9. Chcete-li strunovou hlavu/plastové nože demontovat, postupujte podle pokynů v opačném pořadí.

Nasazení ramenního popruhu

1. Nasadíte kroužek ramenního popruhu na háček (A) a zajistíte jej pomocí šroubu.

2. Připevníte háček (B) ramenního popruhu ke kroužku (C) na rámu.

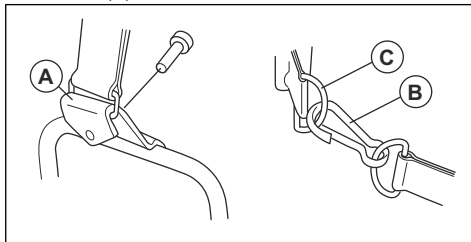

Seřízení popruhu

1. Vypněte motor.
2. Nasadte si nosný popruh.
3. Seřídte ramenní popruh tak, aby byla nesena váha výrobku rovnoměrně na obou ramenech.

Provoz

Úvod



VÝSTRAHA: Před používáním produktu je třeba, abyste si přečetli a porozuměli kapitole o bezpečnosti.

Před použitím výrobku

- Prohlédněte pracovní oblast, abyste se seznámili s typem terénu a jeho sklonem a zjistili, zda se na místě nevyskytují nějaké překážky, například kameny, větve nebo jámy.
- Proveďte celkovou prohlídku výrobku.
- Proveďte bezpečnostní kontroly a postupy údržby a servisu, které jsou uvedeny v tomto návodu.
- Zkontrolujte, zda jsou řádně připevněny všechny kryty, ochranné kryty, rukojeti a řezací zařízení a zda nejsou poškozené.
- Zkontrolujte, zda nejsou na spodní straně zubů nože na trávu nebo u jejich středového otvoru praskliny. Poškozený nůž je nutné vyměnit.

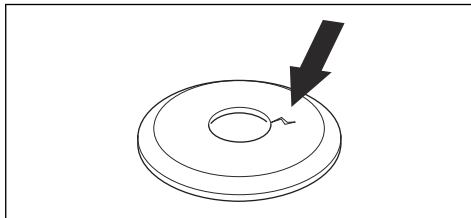

- Zkontrolujte, zda není možné pojistnou maticí odšroubovat rukou. Pokud ji dokážete odšroubovat rukou, nezajišťuje dostatečné řezací nástavec a je nutné ji vyměnit.

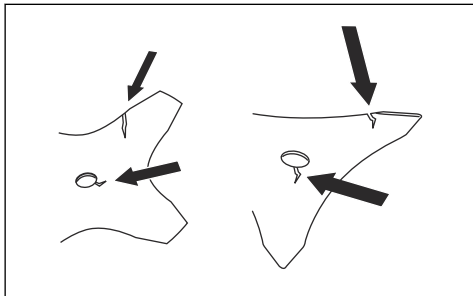
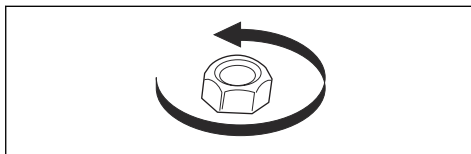

- Zkontrolujte, zda není kryt kotouče poškozený nebo naprasklý. Vyměňte kryt kotouče, pokud došlo k nárazu nebo jsou na něm praskliny.

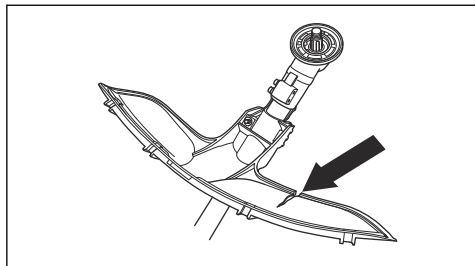

- Zkontrolujte, zda na strunové hlavě a krytu řezacího nástavce není poškození nebo praskliny. Vyměňte strunovou hlavu a kryt řezacího nástavce, pokud došlo k nárazu nebo jsou na nich praskliny.

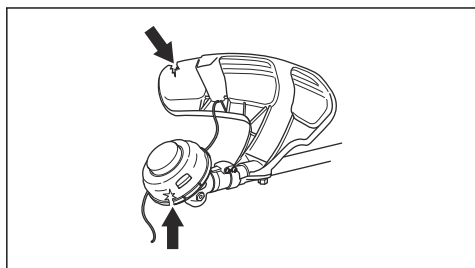

Palivo

Tento výrobek je vybaven dvoudobým motorem.



VAROVÁNÍ: Používání nesprávného typu paliva může vést k poškození motoru. Použijte směs benzínu a oleje pro dvoudobé motory.

Předmíchané palivo

- Použijte předmíchané alkylátové palivo Husqvarna dobré kvality. Zajistí nejlepší výkon výrobku a prodlouží životnost motoru. Toto palivo obsahuje méně škodlivých chemikálií v porovnání s běžným palivem a snižuje množství škodlivých výfukových plynů. Množství zbytků po spalení je s tímto palivem menší a díky tomu jsou součástí motoru čistější.

Míchání paliva

Benzín

- Použijte kvalitní bezolovnatý benzín s obsahem etanolu maximálně 10 %.



VAROVÁNÍ: Nepoužívejte benzín s oktanovým číslem nižším než 90 RON/87 AKI. Při použití benzínu s nízkým

oktanovým číslem může docházet ke klepání motoru, které způsobuje jeho poškození.

- Doporučujeme používat benzín s vyšším oktanovým číslem při práci s dlouhodobě vysokými otáčkami.

Olej pro dvoudobé motory

- Nejlepších výsledků dosáhnete s olejem pro dvoudobé motory Husqvarna.
- Není-li k dispozici olej pro dvoudobé motory Husqvarna, použijte kvalitní olej pro dvoudobé motory určený pro vzduchem chlazené motory. Správný olej vám doporučí servisní prodejce.



VAROVÁNÍ: Nepoužívejte olej pro dvoudobé motory chlazené vodou (olej pro ložní motory). Nepoužívejte olej pro čtyřdobé motory.

Míchání paliva a oleje pro dvoudobé motory

Benzín, l	Olej pro dvou- taktní motory, l
	2 % (50:1)
5	0,10
10	0,20
15	0,30
20	0,40



VAROVÁNÍ: Při míchání pouze malého množství paliva hrozí riziko, že malá chyba v poměru významně ovlivní výslednou směs. Pečlivě odměřte množství oleje, který bude přimíchán do paliva, aby bylo zajištěno, že docílíte správného poměru.

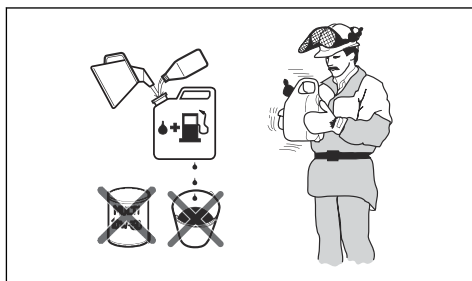

1. Doplněte polovinu množství benzínu do čisté nádoby na palivo.
2. Přidejte celé množství oleje.
3. Směs paliva řádně protřepejte.
4. Přidejte do nádoby zbývající množství benzínu.

- Směs paliva dobře protřepejte.



VAROVÁNÍ: Neskladujte směs paliva déle než 1 měsíc.

Doplňování paliva do palivové nádrže

- Očistěte plochu kolem víčka palivové nádrže.

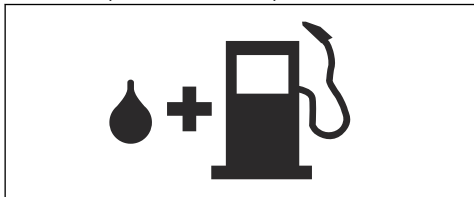

- Protřepejte nádobu, aby se palivo zcela promíchalo.
- Odšroubujte víčko palivové nádrže a naplňte palivovou nádrž.
- Pevně dotáhněte víčko palivové nádrže.
- Před nastartováním přemístěte výrobek alespoň 3 m (10 stop) od místa, kde jste doplňovali palivo, a zdroje paliva.

Povšimněte si: Umístění palivové nádrže na výrobku naleznete v části *Úvod na strani 2*.

Seřízení popruhu



VÝSTRAHA: Výrobek musí být vždy správně připevněn na nosném popruhu. Nepoužívejte vadný nosný popruh.

- Nasadte si nosný popruh.
- Připojte výrobek k nosnému popruhu.
- Upravte nosný popruh tak, abyste dosáhli optimální pracovní polohy.
- Seřídte postranní popruhy tak, aby byla váha výrobku nesena rovnoměrně na obou ramenech.



- Seřídte nosný popruh tak, aby byl řezací nástavec rovnoběžný s povrchem terénu.
- Nechte řezací nástavec, aby se lehce dotýkal země. Seřídte upínač nosného popruhu tak, aby byl výrobek správně vyvážen.

Příprava na prořezávání lesního porostu

- Při prořezávání lesního porostu použijte s popruhem podpěru.
- Výrobek držte, jak je znázorněno na obrázku.

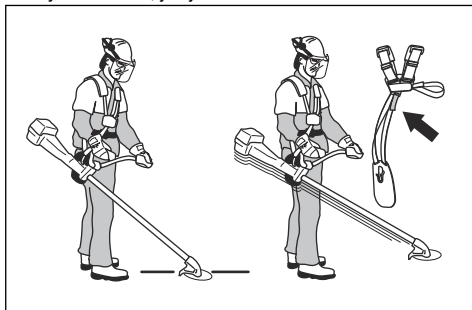

- Pomocí řemene popruhu nastavte výšku opěrného háku.

Příprava na vyžínání travního porostu

- Při vyžínání travního porostu použijte s popruhem podpěru.
- Zajistěte, aby při sečení bylo řezací zařízení souběžné se zemí.

Správné vyvážení výrobku

Při prořezávání lesního porostu je výrobek správně vyvážený, pokud volně visí vodorovně ze závěsného bodu. Při správném vyvážení se snižuje riziko nárazu do kamenů, pokud uvolníte řídicí rukojeť.

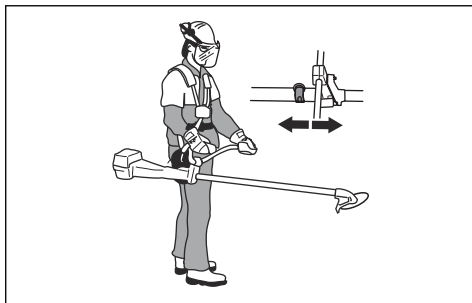

Při vyžínání travního porostu je výrobek řádně vyvážený, když nůž seče ve výšce v blízkosti země.

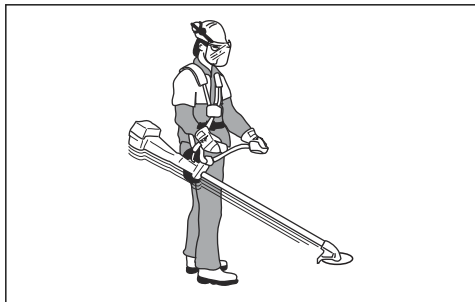

Nastartování motoru



VÝSTRAHA: Před spuštěním výrobku zkontrolujte, zda je dodržena minimální vzdálenost 15 m (50 stop) od osob a zvířat. Hrozí riziko, že se řezací zařízení začne pohybovat.

1. Nastavte vypínač do startovací polohy.
2. Nastavte ovládání sytiče do polohy sycení.

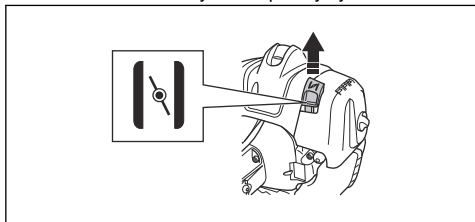

3. Stiskněte několikrát pomocnou palivovou pumpičku, dokud se nezačne plnit palivem.

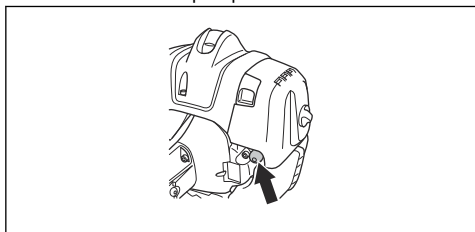

Povšimněte si: Není nezbytné zcela naplnit pomocnou palivovou pumpičku.

4. Přitiskněte celý výrobek k zemi levou rukou. Nepokládejte nohy na výrobek!

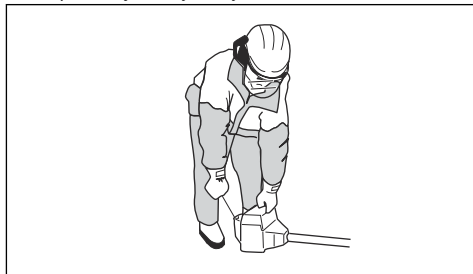

5. Pomalu vytáhněte rukojeť startovací šňůry, než ucítíte odpor, a poté silou zatáhněte za rukojeť startovací šňůry.



VÝSTRAHA: Nikdy si neomotávejte startovací šňůru kolem ruky.

6. Tahejte za rukojeť startovací šňůry, až se motor spustí.



VAROVÁNÍ: Nevytahujte celou délku startovací šňůry a nepouštějte rukojeť. Uvolněte pomalu startovací šňůru, aby nedošlo k poškození výrobku.

7. Když motor nastartuje, přepněte ovládání sytiče do provozní polohy a nastavte plný plyn. Páčka plynu se automaticky uvolní ze startovací polohy.
8. Zkontrolujte, zda motor běží plynule.



VÝSTRAHA: Nepoužívejte výrobek s poškozenou koncovkou kabelu zapalovací svíčky, aby nedošlo k úrazu elektrickým proudem.

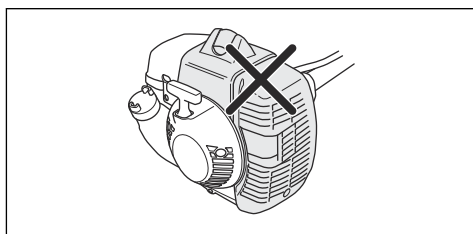

Vypnutí motoru

- Posuňte vypínač do polohy Stop.

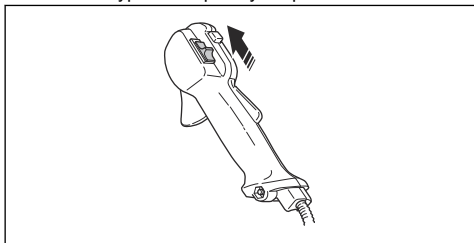

Prořezávání lesního porostu pilovým kotoučem

Kácení stromu směrem doleva

Aby strom padl vlevo, tlačte na dolní část stromu směrem doprava.

1. Přidejte plný plyn.
2. Přiložte pilový kotouč proti stromu, jak je znázorněno na obrázku.
3. Nakloňte pilový kotouč a zatlačte silou šikmo dolů doprava. Současně zatlačte na strom krytem kotouče.

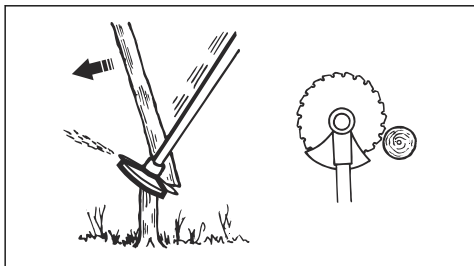

Kácení stromu směrem doprava

Aby strom padl vpravo, tlačte na dolní část stromu směrem doleva.

1. Přidejte plný plyn.
2. Přiložte pilový kotouč proti stromu, jak je znázorněno na obrázku.

3. Nakloňte pilový kotouč a zatlačte silou šikmo nahoru doprava. Současně zatlačte na strom krytem kotouče.

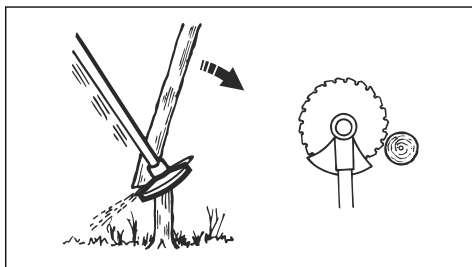

Kácení stromu dopředu

Při kácení směrem dopředu zatlačte dolní část stromu dozadu.

1. Přidejte plný plyn.
2. Přiložte pilový kotouč proti stromu, jak je znázorněno na obrázku.
3. Rychlým pohybem zatáhněte pilový kotouč dozadu.

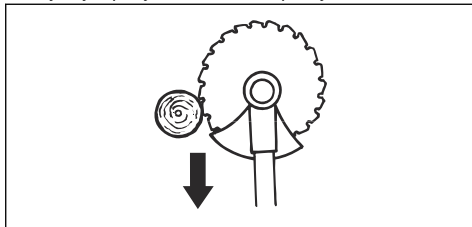

Kácení velkých stromů

Velké stromy je třeba řezat ze dvou stran.

1. Nejprve určete směr pádu stromu.
2. Přidejte plný plyn.
3. Provedte první řez na straně stromu, na kterou bude padat.

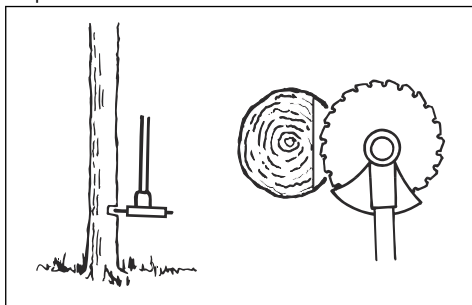

4. Uřízněte strom z druhé strany.

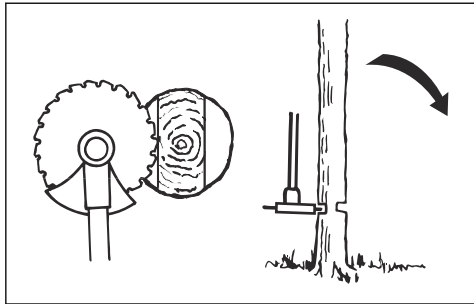

VAROVÁNÍ: Pokud se začne pilový kotouč blokovat, nevytahujte výrobek prudkým pohybem. To by mohlo způsobit poškození pilového kotouče, úhlové převodovky, hřídele nebo řídicí rukojeti. Uvolněte rukojeti, uchopte oběma rukama hřídel a opatrně výrobek vytáhněte.

Povšimněte si: U malý stromků vyvíňte větší řezací tlak. U velkých stromů vyvíjejte menší řezací tlak.

Prořezávání křovin pilovým kotoučem

Aby strom padl vlevo, tlačte na dolní část stromu směrem doprava.

- Uřízněte útlé stromy a keře.
- Pohybujte výrobek ze strany na stranu.
- Řežte více stromů jedním pohybem.
- U skupiny útlých stromů:

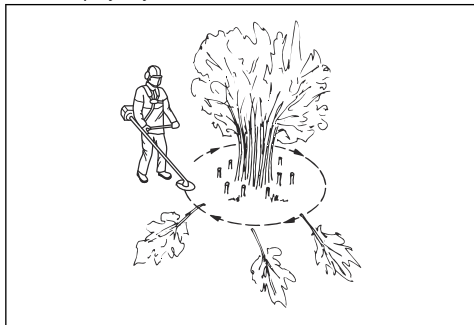

- a) Uřízněte vnější stromy ve větší výšce.
- b) Uřízněte vnější stromy na správnou výšku.
- c) Řežte od středu. Pokud nemůžete získat přístup do středu, uřízněte vnější stromy vysoko a nechte je spadnout. Tím se sníží riziko uvíznutí pilového kotouče.

Vyžínání trávy strunovou hlavou

Vyžínání trávy

1. Držte strunovou hlavu těsně nad úrovní terénu a pod úhlem. Netlačte vyžínací strunu do trávy.

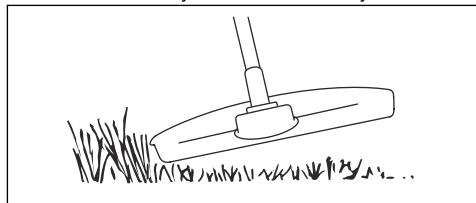

2. Zkraťte délku vyžínací struny o 10–12 cm (4–4,75 palce).
3. Snižte otáčky motoru, abyste snížili nebezpečí poškození rostlin.
4. Když sečete trávu v blízkosti předmětů, použijte plyn na 80 %.

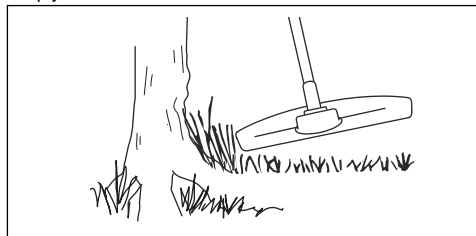

Vyžínání pomocí nože na trávu

1. Travní kotouče a vyžínací nože nelze použít na dřevnaté kmínky.
2. Na všechny typy vysoké nebo hrubé trávy používejte travní kotouč.
3. Koste trávu kývavým pohybem ze strany na stranu, kdy pohyb zprava doleva je vysekávací a pohyb zleva doprava zpětný. Nechte kotouč pracovat svou levou stranou (úsekem mezi 8 a 12 hodinou).
4. Nakloníte-li při vyžínání kotouč o něco doleva, pokládá se tráva do řádků, což usnadňuje její sbírání, např. shrabání.
5. Snažte se pracovat rytmicky. Stůjte pevně, s rozkročenýma nohama. Postupujte vpřed po zakončení zpětného pohybu a opět se pevně postavte.
6. Opěrný talíř nechte dolehnout zlehka k zemi. Ten chrání travní kotouč před dotykem s půdou.
7. Pracujte vždy na plný plyn a vyhýbejte se právě posekanému materiálu při zpětném pohybu, abyste snížili riziko omotání materiálu kolem kotouče.
8. Před zahájením odklízení posekaného materiálu vždy vypněte motor, odpojte nosné popruhy a položte stroj na zem.

Sečení trávy

1. Zajistěte, aby při sečení trávy byla vyžínací struna rovnoběžně se zemí.

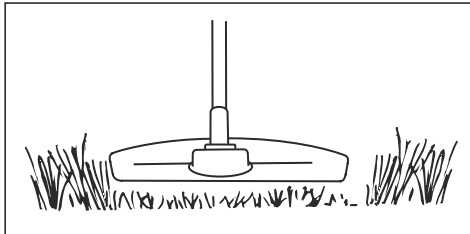

2. Netlačte hlavu vyžínáče k zemi. Můžete tím výrobek poškodit.
3. Při sečení trávy pohybujte výrobkem ze strany na stranu. Používejte plné otáčky.

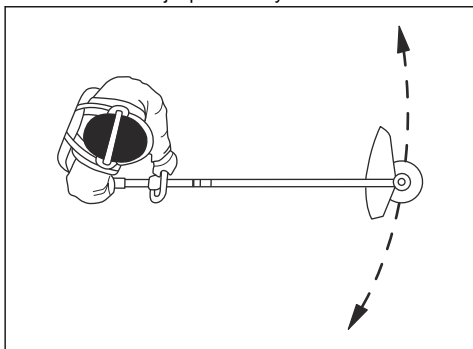

Odstranění trávy

Proud vzduchu z otáčející vyžínací struny lze použít k odstranění trávy z oblastí.

1. Udržujte strunovou hlavu a vyžínací strunu rovnoběžně se zemí a nad povrchem.
2. Přidejte plný plyn.
3. Pohybuje strunovou hlavou ze strany na stranu a odstraňte tak trávu.



VÝSTRAHA: Vyčistěte kryt strunové hlavy po každé montáži nové vyžínací struny, aby se eliminovalo nevyvážení a zabránilo vibracím v rukojetích. Provedte také kontrolu ostatních dílů strunové hlavy a v případě potřeby ji vyčistěte.

Údržba

Úvod



VÝSTRAHA: Než začnete na výrobku provádět údržbu, přečtěte si pozorně kapitolu o bezpečnosti.



VAROVÁNÍ: Abyste se při údržbě výrobku vyhnuli náhodnému nastartování, odpojte nejdříve koncovku kabelu zapalovací svíčky ze zapalovací svíčky.

Plán údržby

Údržba	Denně	Týdně	Měsíčně
Vyčistěte vnější povrch.	X		
Zkontrolujte, zda není nosný popruh poškozený.	X		
Zkontrolujte, zda není poškozen závěsný kroužek.	X		
Provedte kontrolu pojistky páčky plynu a páčky plynu. Další informace naleznete v části <i>Kontrola pojistky páčky plynu na straní 7.</i>	X		
Zkontrolujte, zda se řezací nástavec neotáčí při chodu motoru na volnoběžné otáčky.	X		

Údržba	Denně	Týdně	Měsíčně
Proveďte kontrolu vypínače. Další informace naleznete v části <i>Kontrola vypínače na strani 8</i> .	X		
Zkontrolujte kryt řezacího nástavce ohledně poškození a prasklin.	X		
Zkontrolujte, zda je travní kotouč vyrovnán se středem. Zkontrolujte, zda je nůž na trávu ostrý a zda nejsou nůž nebo středový otvor poškozeny.	X		
Zkontrolujte strunovou hlavu ohledně poškození a prasklin. V případě poškození proveďte výměnu.	X		
Zkontrolujte, zda nejsou rukojeť a řídicí rukojeť poškozené a ujistěte se, že jsou řádně upevněny.	X		
U řezacích nástavců s opěrnou miskou zcela dotáhněte pojistný šroub.	X		
U řezacích nástavců s pojistnou maticí, zcela dotáhněte pojistnou matici.	X		
Zkontrolujte, zda není přepravní kryt poškozený a ujistěte se, že je možné jej správně nasadit.	X		
Zkontrolujte těsnost motoru, palivové nádrže a palivových vedení.	X		
Vyčistěte vzduchový filtr. V případě potřeby proveďte výměnu.	X		
Dotáhněte matice a šrouby.	X		
Zkontrolujte, zda není palivový filtr znečištěný nebo hadice přívodu paliva popraskaná nebo zda nejsou přítomny jiné závady. V případě potřeby proveďte výměnu.	X		
Zkontrolujte všechny elektrické kabely a konektory.	X		
Zkontrolujte startér a startovací šňůru ohledně poškození.		X	
Zkontrolujte, zda nejsou antivibrační prvky poškozené nebo naprasklé.		X	
Zkontrolujte zapalovací svíčku. Další informace naleznete v části <i>Kontrola zapalovací svíčky na strani 24</i> .		X	
Vyčistěte chladicí systém.		X	
Zkontrolujte, zda je úhlová převodovka naplněna do ¾ mazivem.		X	
Vyčistěte vnější povrch karburátoru a jeho okolí.		X	
Vyčistěte zapalovací svíčku. Demontujte zapalovací svíčku a zkontrolujte vzdálenost elektrod. Upravte vzdálenost elektrod na 0,5 mm nebo vyměňte zapalovací svíčku, pokud je to nutné. Zkontrolujte, zda je zapalovací svíčka vybavena tlumivkou.		X	
Vyčistěte nebo vyměňte lapač jisker na tlumiči výfuku.		X	
Zkontrolujte opotřeбенí spojky, pružin spojky a bubnu spojky. V případě potřeby proveďte výměnu.			X
Vyměňte zapalovací svíčku. Zkontrolujte, zda je zapalovací svíčka vybavena tlumivkou.			X
Promažte hnací hřídel. ¹			X
Zkontrolujte, zda bezpečnostní uvolnění na nosném popruhu není poškozené a zda funguje správně.			X

¹ V intervalu 6 měsíců.

Údržba	Denně	Týdně	Měsíčně
Zkontrolujte a vyčistěte lapač jisker na tlumiči výfuku.			X

Úprava volnoběžných otáček

Váš výrobek Husqvarna je vyroben podle specifikací, které snižují škodlivé emise.

1. Zkontrolujte, zda je vzduchový filtr čistý a zda je k výrobku připevněn kryt vzduchového filtru.
2. Otáčejte stavěcím šroubem (T) volnoběžných otáček ve směru hodinových ručiček, dokud se řezací nástavec nezačne otáčet.

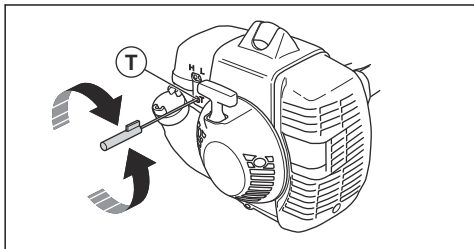

3. Otáčejte stavěcím šroubem (T) volnoběžných otáček proti směru hodinových ručiček, dokud se řezací nástavec nezastaví.

Rychlost volnoběhu je správná tehdy, když má motor klidný chod v každé poloze. Po spuštění řezacího nástavce musí být volnoběžné otáčky nižší než tyto otáčky.

Povšimněte si: Doporučené volnoběžné otáčky naleznete v části *Technické údaje na strani 26*.



VÝSTRAHA: Pokud se řezací nástavec nezastaví po nastavení volnoběžných otáček, obraťte se na servisního prodejce. Nepoužívejte výrobek, dokud není správně seřízen nebo opraven.

Nastavení otáček při spuštění

1. Uvedte výrobek do volnoběžných otáček.
2. Stiskněte pojistku startovacího tlačítka. Další informace naleznete v části *Kontrola pojistky páčky plynu na strani 7*.

3. Pokud jsou otáčky při spuštění nižší než 4000 ot/min, otáčejte seřizovacím šroubem (A), dokud se řezací nástavec nezačne otáčet. Otočte seřizovacím šroubem ještě o 1/2 otáčky.

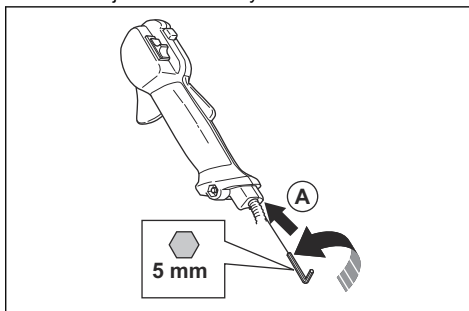

4. Jestliže je počet otáček při spuštění vysoký, otáčejte nastavovacím šroubem (A) proti směru hodinových ručiček, dokud se řezací nástavec nezastaví. Otočte seřizovacím šroubem ještě o 1/2 otáčky.

Kontrola tlumiče výfuku



VÝSTRAHA: Nepoužívejte výrobek s vadným tlumičem výfuku nebo tlumičem výfuku ve špatném stavu.



VÝSTRAHA: Nepoužívejte výrobek, pokud sítko lapače jisker v tlumiči výfuku chybí nebo je vadné.

1. Zkontrolujte tlumič výfuku, zda není poškozen nebo není vadný.
2. Pravidelně kontrolujte, zda je tlumič výfuku správně připevněn k výrobku.

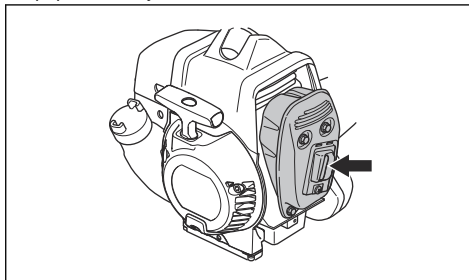

3. Pokud je váš výrobek vybaven speciálním lapačem jisker, jednou týdně jej vyčistěte.

4. Vyměňte poškozené sítko lapače jisker.

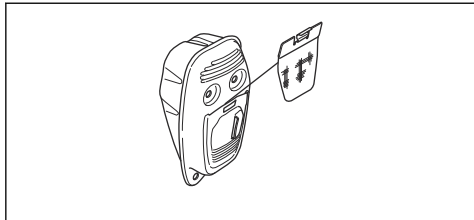

VAROVÁNÍ: Pokud je sítko lapače jisker ucpané, výrobek se bude přehřívat a dojde k poškození válce a pístu.

Čištění chladicího systému



VAROVÁNÍ: Znečištěný nebo ucpaný chladicí systém může mít za následek přehřívání výrobku, což může vést k poškození výrobku.

Chladicí systém tvoří tyto díly: přívod vzduchu na startéru (A), chladicí žebra na válci (B) a kryt válce (C).

1. Čištěte chladicí systém kartáčem jednou týdně nebo v případě potřeby častěji.

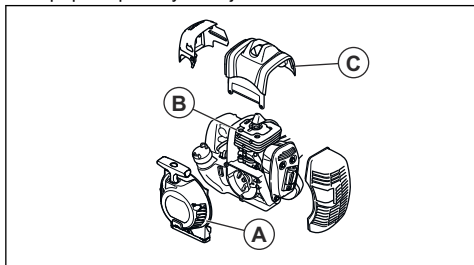

2. Zkontrolujte, zda není chladicí systém znečištěný nebo ucpaný.

Úhlová převodovka

Úhlová převodovka je výrobcem naplněna správným množstvím maziva. Před použitím výrobku však zkontrolujte, zda je úhlová převodovka naplněná ze 3/4 mazivem. Používejte speciální mazivo Husqvarna.

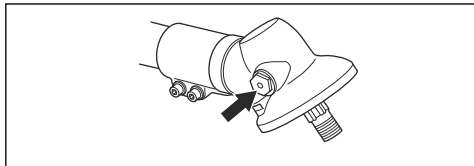

Mazivo v úhlové převodovce se mění v servisu.

Vzduchový filtr

Odstraňte prach a nečistoty ze vzduchového filtru, aby byl čistý a zabránilo se následujícím problémům:

- poruchy karburátoru,
- problémy při startování,
- snížení výkonu motoru,
- zbytečné opotřebení součástí motoru,
- příliš vysoká spotřeba paliva.

Čištěte vzduchový filtr v intervalu 25 hodin nebo častěji (při používání ve zvláště prašném prostředí).

Čištění vzduchového filtru

Pravidelně odstraňujte nečistoty a prach ze vzduchového filtru. To slouží jako prevence poruch karburátoru, problémů se startováním, ztráty výkonu motoru, opotřebení dílů motoru a větší než obvyklé spotřeby paliva.

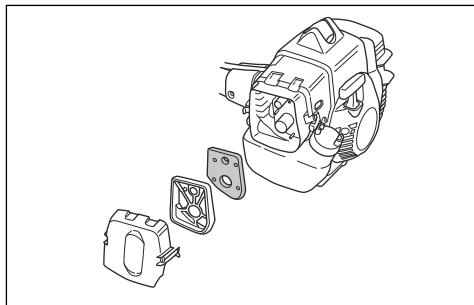

- Čištěte vzduchový filtr v intervalu 25 hodin nebo častěji, pokud výrobek používáte ve zvláště prašném prostředí.

Nanesení oleje na vzduchový filtr



VAROVÁNÍ: Vždy používejte speciální olej Husqvarna na vzduchové filtry. Jiné druhy oleje nepoužívejte.



VÝSTRAHA: Používejte ochranné rukavice. Olej na vzduchový filtr může způsobit podráždění pokožky.

1. Vložte vzduchový filtr do plastového sáčku.
2. Nalijte olej do plastového sáčku.
3. Plastový sáček promněte, aby se olej rozprostřel po celém vzduchovém filtru.
4. Vytlačte přebytečný olej ze vzduchového filtru, když je stále v plastovém sáčku.

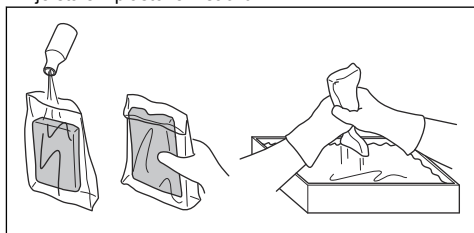

Mazání dvoudílné hřídele

- Po každých 30 hodinách provozu naneste na konec hnací hřídele mazivo.

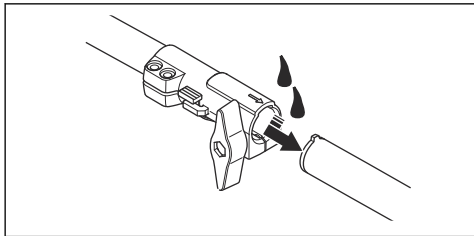

Kontrola zapalovací svíčky



VAROVÁNÍ: Použijte doporučenou zapalovací svíčku. Další informace naleznete v části *Technické údaje na strani 26*. Nesprávná zapalovací svíčka může výrobek poškodit.

- Pokud výrobek nelze snadno spustit nebo ovládat, nebo jestliže výrobek nepracuje správně při volnoběžných otáčkách, zkontrolujte, zda nejsou na zapalovací svíčce nechtěné materiály. Aby se snížilo nebezpečí přítomnosti nechtěných materiálů na elektrodách zapalovací svíčky, proveďte tyto kroky:
 - zkontrolujte, zda jsou správně nastaveny volnoběžné otáčky;
 - zkontrolujte správnost palivové směsi;
 - zkontrolujte, zda je vzduchový filtr čistý.
- Pokud je zapalovací svíčka znečištěná, vyčistěte ji.
- Zkontrolujte, zda je vzdálenost elektrod správná. Další informace naleznete v části *Technické údaje na strani 26*.

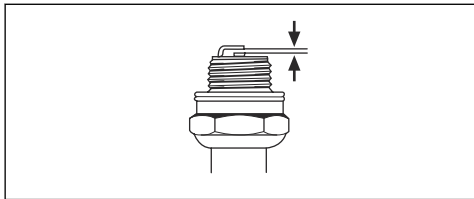

- Zapalovací svíčku vyměňujte jedenkrát za měsíc nebo ještě častěji v případě potřeby.

Ostření pilového kotouče



VÝSTRAHA: Vypněte motor. Používejte ochranné rukavice.

- Správný postup naostření kotouče je uveden v návodu dodaném s kotoučem.

- Před ostřením se přesvědčte, zda má výrobek a kotouč správnou opěru.

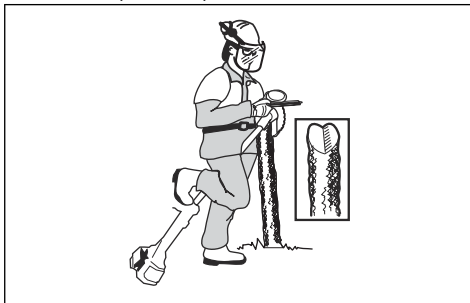

- Užívejte kulatý pilník 5,5 mm s držákem.

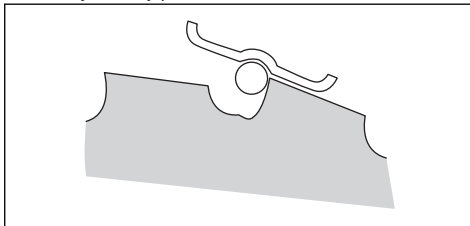

- Držte pilník pod úhlem 15°.
- Naostřete jeden zub pilového kotouče směrem doprava a další zub směrem doleva – viz obrázek.

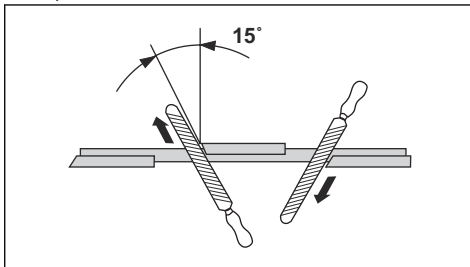

Povšimněte si: Pokud je kotouč velmi opotřebený, nejprve zbruste hrany zubů plochým pilníkem. V ostření pokračujte kulatým pilníkem.

- Naostřete všechna ostří stejnoměrně, aby nebyla narušena rovnováha kotouče.
- Nastavte kotouč na 1 mm pomocí doporučeného nastavovacího nástroje. Řiďte se pokyny v návodu dodaném s kotoučem.

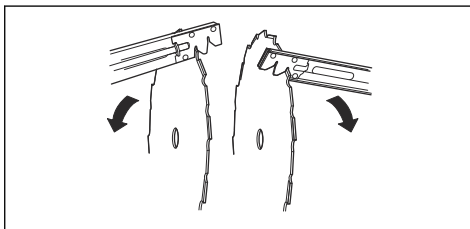



VÝSTRAHA: Poškozený nůž či kotouč vždy vyřadte z provozu. Ohnutý nebo zkroucený

nůž se nepokoušejte narovnat a znovu používat.

Odstraňování problémů

Motor startuje, ale znovu se vypíná.

Části výrobku, které je nutné zkontrolovat	Možná příčina	Akce
Palivová nádrž	Nesprávný typ paliva.	Vypustte palivovou nádrž a doplňte správné palivo.
Karburátor	Volnoběžné otáčky nejsou správné.	Obraťte se na servisního prodejce.
Vzduchový filtr	Ucpaný vzduchový filtr.	Vyčistěte nebo vyměňte vzduchový filtr.
Palivový filtr	Zanesený palivový filtr.	Vyměňte palivový filtr.

Motor nestartuje.

Kontrola	Možná příčina	Pracovní postup
Vypínač.	Vypínač je v poloze Stop.	Nastavte vypínač do startovací polohy.
Západky startéru.	Západky startéru se volně nepohybují.	Odmontujte kryt startéru a vyčistěte prostor kolem západek startéru. Obraťte se na schválený servis.
Palivová nádrž.	Nesprávný typ paliva.	Vypustte palivovou nádrž a doplňte správné palivo.
Zapalovací svíčka.	Zapalovací svíčka je znečištěná nebo mokrá.	Ujistěte se, že je zapalovací svíčka suchá a čistá.
	Vzdálenost elektrod zapalovací svíčky je nastavena nesprávně.	Vyčistěte zapalovací svíčku. Zkontrolujte, zda je vzdálenost elektrod správná. Zkontrolujte, zda je zapalovací svíčka vybavena krytem. Správnou vzdálenost elektrod najdete v části s technickými údaji.
	Zapalovací svíčka je povolena.	Dotáhněte zapalovací svíčku.

Přeprava a skladování

- Před uskladněním a přepravou výrobku či paliva zkontrolujte, zda nejsou přítomny známky úniku nebo výparů. Jiskry a otevřený oheň, například z elektrických zařízení nebo kotlů, mohou zažehnout požár.
- Vždy používejte schválené nádoby na skladování a přepravu paliva.
- Před přepravou nebo dlouhodobým skladováním vyprázdněte palivovou nádrž a nádrž oleje na

mazání řetězu. Odevzdejte palivo a olej na mazání řetězu na příslušném sběrném místě.

- Umístěte na výrobek přepravní kryt pro prevenci zranění a poškození výrobku. Vážné zranění může způsobit i řetěz pily, který se nepohybuje.

- Odpojte koncovku kabelu zapalovací svíčky a aktivujte brzdu řetězu.
- Během přepravy musí být výrobek bezpečně upevněný.

Technické údaje

	135R	336FR	336RK
Motor			
Zdvihový objem válce, cm ³	34,6	34,6	34,6
Otáčky chodu naprázdno, ot/min	2900	2900	2900
Otáčky výstupního hřídele, ot/min	8220	8220	8220
Max. výkon motoru, dle normy ISO 8893, kW/hp při ot/min	1,4/1,9 při 8400	1,4/1,9 při 8400	1,4/1,9 při 8400
Tlumič výfuku s katalytickým konvertorem	Ano	Ano	Ano
Systém zapalování			
Zapalovací svíčka	Champion RCJ 6Y	Champion RCJ 6Y	Champion RCJ 6Y
Vzdálenost elektrod, mm	0,5	0,5	0,5
Systém mazání a palivový systém			
Objem palivové nádrže, l/cm ³	0,6/600	0,6/600	0,6/600
Hmotnost			
Hmotnost, kg	6,8	7,0	7,4
Emise hluku²			
Hladina akustického výkonu, změřená dB(A)	112	112	112
Hladina akustického výkonu, zaručená L _{WA} dB (A)	113	113	113
Hladiny hluku³			
Ekvivalentní hladina akustického tlaku u úrovni uší obsluhy, měřená podle norem EN ISO 11806 a ISO 22868, dB (A):			
Vybaven strunovou hlavou (originální)	97	98	98

² Emise hluku v životním prostředí měřené jako akustický výkon (L_{WA}) v souladu se směrnicí 2000/14/ES. Uváděná hladina akustického výkonu pro stroj byla měřena s originálním řezacím nástavcem, který generuje nejvyšší hladinu. Rozdíl mezi garantovaným a měřeným akustickým výkonem je v tom, že garantovaný akustický výkon rovněž zahrnuje rozptýlené výsledky měření a rozdíly mezi různými stroji téhož modelu podle Směrnice 2000/14/ES.

³ Uváděná data pro ekvivalentní hladinu akustického tlaku pro stroj mají typickou statistickou odchylku (standardní odchylku) 1 dB (A).

	135R	336FR	336RK
Vybaven travním kotoučem (originální)	98	98	98
Vybaven pilovým kotoučem (originální)	–	97	97
Úrovně vibrací⁴			
Ekvivalentní hladiny vibrací ($a_{hv,eq}$) v rukojetích, měřené podle norem EN ISO 11806 a ISO 22867, v m/s^2			
Vybaven strunovou hlavou (originální), levá/pravá	2,4/2,1	2,3/2,2	3,5/5,0
Vybaven travním kotoučem (originální), levý/pravý	2,9/2,5	2,8/2,5	4,3/2,9
Vybaven pilovým kotoučem (originální), levý/pravý	–	3,7/2,7	3,4/3,0

Příslušenství

Schválené příslušenství	Typ příslušenství	Kryt řezacího nástavce, obj. číslo
Středový otvor v kotoučích/vyžínacích nožích, Ø 25,4 mm		
Závit hřídele pro kotouč M12		
Travní kotouč/travní nůž	Multi 255-3 (Ø 255, 3 zuby)	537 33 16-01
	Grass 255-4 (Ø 255, 4 zuby)	537 33 16-01
	Multi 275-4 (Ø 275, 4 zuby)	537 33 16-01
	Multi 300-3 (Ø 300, 3 zuby)	537 33 16-01
Pilový kotouč	Scarlet 200-22 (Ø 200, 22 zubů)	537 33 16-01 / 537 34 94-01
Plastové nože	Tricut Ø 300 mm (jednotlivé kotouče mají číslo dílu 531 01 77-15)	537 33 16-01 / 537 34 94-01
Strunová hlava	T35, T35x (struna Ø 2,4–3,0 mm)	537 33 16-01 / 537 34 94-01
	S35 (struna Ø 2,4–3,0 mm)	537 33 16-01 / 537 34 94-01
	T45x (struna Ø 2,7–3,3 mm)	537 33 16-01 / 537 34 94-01
	Auto 55 (struna Ø 2,7–3,3 mm)	537 33 16-01 / 537 34 94-01
	Trimmy S II (struna Ø 2,4–3,3 mm)	537 33 16-01 / 537 34 94-01
	Alloy (struna Ø 2,0–3,3 mm)	537 33 16-01 / 537 34 94-01
Opěrná miska	503 89 01-02	

Pro uvedené modely se doporučují následující nástavce.

⁴ Uváděná data pro ekvivalentní hladinu vibrací mají typickou statistickou odchylku (standardní odchylku) 1 m/s^2 .

Přídavná vybavení	Ref.číslo	Používá se pro:
Nástavec křovinořezu s hřídelem BCA 850.	967 02 67-01	336RK
Nástavec lesního křovinořezu s hří- delem CSA 850.	967 02 69-01	336RK
Nástavec s vyžínačem na tyči GTA 850	967 11 31-01	336RK

ES Prohlášení o shodě

Prohlášení o shodě ES

Husqvarna AB, SE-561 82 Husqvarna, Švédsko, tel.: +46-36-146500, prohlašuje, že křovinořezy **135R**, **336FR**, **336RK** se sériovými čísly od roku 2016 a dále (rok je zřetelně vyznačen v textu na typovém štítku a za ním následuje sériové číslo) vyhovují požadavkům následujících SMĚRNIC RADY EVROPSKÉ UNIE:

- ze 17. května 2006 „týkající se strojních zařízení“ **2006/42/ES**.
- z 26. února 2014 „týkající se elektromagnetické kompatibility“ **2014/30/EU**.
- z 8. května 2000 „týkající se emisí hluku v okolním prostředí“ **2000/14/ES**. Postup posouzení shody byl použit v souladu s přílohou V. Informace o emisích hluku najdete v kapitole *Technické údaje na strani 26*.

Byly uplatněny následující normy:

EN ISO 12100:2010, EN ISO 11806-1:2011, ISO 14982:1998, CISPR 12:2007

Institút SMP Svensk Maskinprovning AB, Box 7035, SE-750 07 Uppsala, Švédsko, provedl na žádost společnosti Husqvarna AB dobrovolnou typovou zkoušku. Čísła certifikátů:

SEC/11/2288 – 135R, **SEC/11/2289** – 336FR, **SEC/11/2289** – 336RK

Institút SMP Svensk Maskinprovning AB rovněž ověřil shodu s dodatkem V směrnice Evropského parlamentu a Rady 2000/14/ES. Certifikát má toto číslo:

01/164/069 – 135R, **01/164/069** – 336FR, **01/164/078** – 336RK

Husqvarna March 30, 2016



Per Gustafsson, ředitel vývoje (autorizovaný zástupce společnosti Husqvarna AB odpovědný za technickou dokumentaci)

TARTALOMJEGYZÉK

Bevezető.....	30	Hibaelhárítás.....	53
Biztonság.....	32	Szállítás és raktározás.....	54
Összeszerelés.....	39	Műszaki adatok.....	54
Üzemeltetés.....	42	Kiegészítők.....	55
Karbantartás.....	48	EK megfelelőségi nyilatkozat.....	57

Bevezető

Termékleírás

A termék egy belső égésű motorral működő bokorvágó.

Folyamatosan dolgozunk azon, hogy javítani tudjuk az ügyfeleink használat közbeni biztonságát és hatékonyságát. További tájékoztatásért forduljon az illetékes szakszervizhez.

Rendeltetésszerű használat

A termékre szerelt fűrészláncával, fűvágó késsel vagy szegélyvágó fejjel különféle növényzetet vághat. Ne

használja a terméket fűvágástól, fűritkítástól, erdőtisztogatástól eltérő célokra. A fűrészláncával faszzerű növényeket vághat. A fűvágó késsel és a szegélyvágó fejjel fűvet vághat.

Megjegyzés: A használatot nemzeti vagy helyi előírások szabályozhatják. Tartsa be a vonatkozó előírásokat.

Csak a gyártó által jóváhagyott tartozékokat használjon. Lásd: *Kiegészítők55. oldal*on.

A termék áttekintése

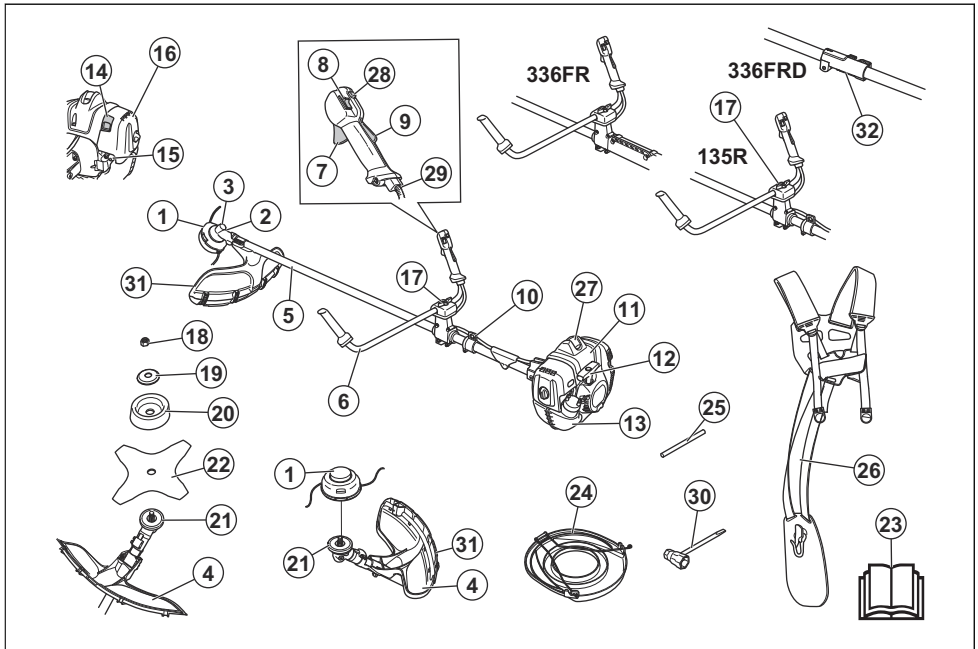

1. Damilfej
2. Zsirbetöltősapka, szöghajtás

3. Szöghajtás
4. A vágófelszerelés védőburkolata

5. Nyél
6. Fogantyú
7. Gázadagoló
8. Leállítókapcsoló
9. Gázadagoló retesze
10. Függeszűrőkarika
11. Hengerköpeny
12. Indítókötél fogantyúja
13. Üzemanyagtartály
14. Hidegindító kar
15. Üzemanyagpumpa
16. Légszűrő fedél
17. Fogantyú beállítás
18. Önbiztosító anya
19. Támkarima
20. Támaztósésze
21. Hajtótárcsa
22. Kés
23. Kezelői kézikönyv
24. Szállításnál használt védőburkolat
25. Rögzítőcsap
26. Heveder
27. Gyertyapipa és gyújtógyertya
28. Indítógáz-gomb
29. Gázbovden beállítása
30. Kombinált kulcs
31. Védőtoldat
32. Nyélcsatlakozás

A termék szimbólumai



FIGYELMEZTETÉS! A termék veszélyes. A kezelőre és a közelben állókra is vonatkozó sérülés és halál kockázata áll fenn, amennyiben a terméket nem megfelelően és körültekintően használják. A kezelő és a közelben állók biztonságának érdekében olvassa el és tartsa be a használati utasítás minden biztonsági utasítását.



Olvassa el figyelmesen a használati utasítást, és győződjön meg arról, hogy megértette azt, mielőtt a terméket használatba veszi.



Használjon védősisakot minden olyan helyen, ahol tárgyak hullhatnak le. Használjon jóváhagyott fülvédőt és védőszemüveget.



A kimenőtengely maximális fordulatszáma.



Ez a termék megfelel a vonatkozó EK-irányelveknek.



A termék tárgyakat repíthet szét, amelyek sérülést okozhatnak.



A termék használata közben tartson legalább 15 méteres távolságot az emberektől és az állatoktól.



Késlelés veszélye, ha a vágószerkezet akadályba ütközik. A termék akár testrészeket is levághat. A termék használata közben tartson legalább 15 méteres távolságot az emberektől és az állatoktól.



A nyilak a fogantyú véghelyezeteit mutatják.



Használjon jóváhagyott védőkesztyűt.



Használjon csúszásálló munkavédelmi bakancsot.



Kizárólag rugalmas vágószálat használjon. Ne használjon fém vágóelemeket. Ez a fűvágó védőburkolatához tartozik.



Üzemanyagpumpa.



Szívató.



Az Európai Közösség irányelvének megfelelő környezeti zajkibocsátás. A termék kibocsátási adatai megtalálhatók a Műszaki adatok című fejezetben és a címkén.

ééééhhxxxx

A sorozatszámot feltüntetető típustábla. **éééé** a gyártási év, a **hh** pedig a gyártási hét.

Megjegyzés: A terméken szereplő többi jelölés/címke a további piacok specifikus vizsgáztatási követelményeire vonatkozik.

Termékszavatosság

A termékszavatosságra vonatkozó jogszabályok értelmében nem vagyunk felelősek a termékeink által okozott károkért az alábbi esetekben:

- a termék javítását helytelenül végezték;

- a termék javítása nem a gyártótól származó vagy általa jóváhagyott alkatrészekkel történt;
- a terméket nem a gyártótól származó vagy általa jóváhagyott kiegészítővel szerelték fel;
- a termék javítását nem hivatalos szakszerviz vagy jóváhagyott egyéb szerviz végezte.

Biztonság

Biztonsági meghatározások

A figyelmeztetések, óvintézkedések és megjegyzések a használati utasítás kiemelten fontos részeire hívják fel a figyelmet.



FIGYELMEZTETÉS: Akkor használatos, ha a kézikönyv utasításainak be nem tartása esetén fennáll a kezelő vagy a közelben tartózkodók sérülésének vagy halálának veszélye.



VIGYÁZAT: Akkor használatos, ha a kézikönyv utasításainak be nem tartása esetén fennáll a vagyoni kár, illetve a termék vagy a környező terület károsodásának veszélye.

Megjegyzés: További információt biztosít az adott helyzetben szükséges tennivalókról.

Általános biztonsági utasítások



FIGYELMEZTETÉS: A termék használata előtt olvassa el az alábbi figyelmeztetéseket.

- A gondatlanul vagy helytelenül használt tisztítófűrészek, bokorvágók és trimmelő fűrészek veszélyes szerszámok lehetnek, használatuk súlyos vagy halálos kimenetelű sérülésekhez vezethet a dolgozó, illetve környezete számára. Rendkívül fontos, hogy elolvassa és megértse a jelen használati utasítást.
- A termék eredeti kivitelezésén a gyártó cég engedélye nélkül semmilyen módosítást nem szabad végezni. Soha ne használjon olyan terméket, amelynek eredeti konstrukcióján bármilyen módon is változtattak, tovább mindig csak eredeti tartozékokat használjon. Nem engedélyezett módosítások és/vagy pótalkatrészek komoly sérülésekhez vagy halálos balesetekhez vezethetnek.
- A hangtompító belsejében rákkeltő vegyi anyagok is lehetnek. Ügyeljen arra, hogy a hangtompító esetleges sérülésekor ne érintse meg ezeket az anyagokat.
- A termék működés közben elektromágneses mezőt hoz létre. Ez bizonyos körülmények esetén hatással lehet az aktív vagy passzív orvosi implantátumokra. A súlyos vagy halálos sérülés kockázatának

cökkentése érdekében azt javasoljuk, hogy az orvosi implantátumot használó személyek a termék alkalmazása előtt kérjék ki orvosuk vagy az orvosi implantátum gyártójának tanácsát.

Biztonsági utasítások az összeszereléshez



FIGYELMEZTETÉS: A termék használata előtt figyelmesen olvassa el, majd tartsa is be ezeket az utasításokat.

- A termék összeszerelése előtt távolítsa el a gyertyapipát a gyújtógyertyáról.
- Használjon jóváhagyott védőkesztyűt.
- Ha fűrésztárcsát vagy fűvágó kést használ, ellenőrizze, hogy a felszerelte-e a megfelelő markolatot, a pengevédőt és a hevedert.
- Sérülést okozhat, ha hibás vagy nem megfelelő pengevédőt használ. Ne használjon vágófelszerelést jóváhagyott védőburkolat csatlakoztatása nélkül.
- A termék elindítása előtt csatlakoztassa a tengelykapcsoló fedelét és a tengelyt, hogy elkerülhesse a tengelykapcsoló leesését.
- A motor beindítása előtt ellenőrizze, hogy megfelelően összeszerelte-e a fedelet és a tengelyt.
- A hajtótárcsának és a támkarimának megfelelően rögzülnie kell a vágófelszerelés középponti nyílásában. A nem megfelelően csatlakoztatott vágófelszerelés sérülést és halált okozhat.
- A termék biztonságos használatának és a kezelő, valamint a közelben állók biztonságának érdekében a terméket mindig megfelelően csatlakoztatni kell a hevederhez.

Biztonsági utasítások az üzemeltetéshez



FIGYELMEZTETÉS: A termék használata előtt olvassa el az alábbi figyelmeztetéseket.

- Soha ne használjon olyan hevedert, melynek gyorskioldója meghibásodott. A szegélyvágó munka közben mindig legyen beakasztva a hevederbe. Ellenkező esetben a szegélyvágó nem irányítható biztonsággal, így veszélyeztetheti az Ön és környezete testi épségét.

- Mindig két kézzel tartsa a terméket. Tartsa a terméket teste jobb oldalán. Tartsa a vágófelszerelést csípőszint alatt. Csatlakoztassa a terméket a hevederen található függesztőkarikára. Minden testrészét tartsa távol a forró felületektől. Minden testrészét tartsa távol a forgó vágófelszereléstől.
- A termék használata előtt tájékozódjon az erdőtisztogatás, a fűritkítás és a fűnyírás közötti különbségről.
- Soha ne használjon olyan terméket, amelynek eredeti konstrukcióján bármilyen módon is változtattak.
- Soha ne használjon olyan terméket, amely hibás. Végezze el az ebben a használati utasításban előírt ellenőrzési, karbantartási és szervizmunkákat. Bizonyos karbantartási és szervizmunkákat szakembernek kell végrehajtania. Lásd: *Karbantartás48. oldalon.*
- Használjon személyi védőfelszerelést. Lásd: *Személyi védőfelszerelés34. oldalon.*
- Ne használja a terméket rossz időben, például sűrű ködben, erősen zuhogó esőben, erős szélben vagy nagy hidegben, stb. A hideg időben végzett munka fárasztó, és gyakran kockázatokkal is jár, például jeges talaj, előre ki nem számítható dőlési irány stb.
- Legyen rendkívül óvatos a feszített törzsek fűrészelésekor. Egy feszített törzs fűrészelés közben és után is visszaugorhat eredeti helyzetébe. Ha Ön helytelenül helyezkedik el, illetve nem jó helyen kezd a fűrészelést, a fa Önre vagy a termékre zuhanhat, és Ön elveszítheti a kontrollt. Mindkét eset súlyos személyi sérüléseket okozhat.
- A termékhez az általunk javasolt vágófelszereléseken kívül semmilyen egyéb tartozék nem használható. Lásd: *Műszaki adatok54. oldalon.*
- Vigyázzon a felcsapódó tárgyaktól. Mindig elismert szemvédőt használjon. Soha ne hajoljon a vágófelszerelés védőegysége fölé. Kövek, szemét stb. kerülhetnek a szembe és vakságot illetve súlyos sérüléseket okozhatnak.
- Soha ne használja a terméket, ha fáradt, ha beteg, ha alkoholt fogyasztott, illetve ha látását, ítéltéképességét vagy mozgáskoordinációját befolyásoló gyógyszert vett be.
- A zajnak való hosszú távú kitettség maradó halláskárosodást okozhat. Mindig használjon jóváhagyott fülvédőt.
- Hallásvédő használata közben is figyeljen a veszélyjelzésekre és a kiáltásokra. A motor leállítás után mindig vegye le a hallásvédőt.
- Használat előtt végezzen általános ellenőrzést a terméken. Lásd: *A termék működtetése előtt42. oldalon.*
- Ne használja a terméket, ha valamilyen tekintetben megváltozott vagy egyértelműen hibás.
- Az áramütés veszélyének elkerülése érdekében győződjön meg a gyertyapipa és a gyújtáskábel épségéről.
- Ellenőrizze, hogy a munkaterületen sem emberek, sem állatok nem érhetnek a vágófelszereléshez, és őket sem érhetik el a vágófelszerelésből esetlegesen kirepülő tárgyak.
- Ellenőrizze, hogy a munkaterületen sem emberek, sem állatok nem érhetnek a vágófelszereléshez, és őket sem érhetik el a vágófelszerelésből esetlegesen kirepülő tárgyak.
- Ellenőrizze a munkaterületet. Távolítson el minden olyan mozdítható tárgyat – pl. köveket, üvegcserepeket, szögeket, fémdrótokat, zsinkeket stb. – amelyeket a vágófelszerelés kirepíthet, vagy amelyek esetleg a felszerelésre csavarodhatnak.
- Ne használja a terméket olyan helyen vagy helyzetben, ahol nem kaphat segítséget, ha baleset történik.
- Ne használja a terméket védőburkolat nélkül.
- A termék használata közben tartson legalább 15 méteres távolságot az emberektől és az állatoktól. Mindig nézzen maga mögé, mielőtt megfordulna a termékkel. Azonnal állítsa le a terméket, ha személy vagy állat lép a 15 méteres körzeten belülre. Ha ugyanazon a helyen többen is dolgoznak, akkor a tartandó biztonsági távolság legalább a famagasság kétszerese és legalább 15 méter.
- Győződjön meg arról, hogy biztonságosan tud mozogni és biztonságos tesztartást tud felvenni. Mérje fel a közeli akadályokat, például a gyökereket, köveket, ágakat és gödröket. Legyen különösen óvatos, ha lejtőn dolgozik.
- Ne nyújtózkodjon a termékkel. Minden helyzetben stabilan támaszkodjon lábaira, tartson megfelelő egyensúlyt.
- A termék beindítása előtt helyezze azt lapos felületre, valamint az üzemenyagtól és az üzemenyagtöltés helyétől legalább 3 méterre. Ellenőrizze, hogy semmilyen tárgy nincs a vágófelszerelés közelében.
- Ha a vágófelszerelés alapjáratú fordulatszámra is forog, kérjen beállítást szervizműhelytől. Ne használja a terméket addig, amíg az nincs beállítva vagy megjavítva.
- Figyeljen a felcsapódó tárgyakra. Mindig használjon jóváhagyott védőszemüveget, és tartsa távol saját magát a vágófelszerelés védőburkolatától. Kövek és egyéb kisebb tárgyak repülhetnek szemre felé, amelyek látáskárosulást és egyéb sérülést okozhatnak.
- Ne tegye le a terméket járó motorral, hacsak nem tudja szemmel tartani azt.
- Amíg a motor jár vagy a vágószerkezet forog, ne távolítsa el és másoknak se engedje, hogy eltávolítsák a levágott anyagokat a termékről, mert ez súlyos sérüléseket okozhat.
- A használat során és után a szögváltómű meleg lehet. Érintés esetén égési sérülés veszélye áll fenn.

- Mindig állítsa le a motort és ellenőrizze, hogy a vágószerkezet álló helyzetben van, mielőtt eltávolítaná a késtengelyre tekeredett vagy a védőburkolat és a vágófelszerelés közé szorult anyagokat. A vágószerkezet a gázadagoló elengedése után is forog. Győződjön meg róla, hogy a vágóeschköz leállt, vegye le a gyertyapipát, és csak ezután kezdjen dolgozni rajta.
- Legyen óvatos, amikor eltávolítja az anyagot a vágószerkezetről. A szöghajtás működés közben felforrósodik, és égési sérüléseket okozhat.
- A motor kipufogógázai forróak, a gázokkal együtt akár szikrák is távozhatnak a motorból. Tűzveszély. Legyen óvatos a száraz és gyúlékony anyagok körül.
- Állítsa le a motort, mielőtt új munkaterületre megy. Mindig csatlakoztassa a szállítási biztosítószervezetet a termék áthelyezése előtt.
- Soha ne használja a terméket beltéren, illetve megfelelő szellőzés nélküli helyen. A kipufogógázok szén-monoxidot tartalmaznak, amely egy szagtalan, mérgező és rendkívül veszélyes gáz. Belélegzése fulladásos halálhoz, illetve szén-monoxid mérgezéshez vezethet.
- Soha ne engedje, hogy gyermekek használják a terméket, vagy a gép közelében tartózkodjanak. Mivel a termék rugós leállítókapcsolóval van felszerelve, és enyhé mozgattással vagy az indítókarrá kifejtett kis erővel is beindítható, bizonyos körülmények között kisgyermekek is elegendő erőt tudnak kifejteni a termék elindításához. Ez súlyos személyi sérüléshez vezethet. Ezért a gyertyapipát mindig húzza le a gyújtógyertyáról, ha nem tudja folyamatosan felügyelni a terméket.
- Az erős rezgés miatt a vérkeringés zavarokban szenvedő személyeknél ér- vagy idegsérülések léphetnek fel. Forduljon orvoshoz, ha olyan tüneteket tapasztal, amelyeket feltehetőleg az erős rezgés okozott. Ezek a tünetek többek között zsibbadás, érzéskiesés, bizsergés, szúró érzés, fájdalom, erőtlenység, a bőr színének vagy felületének megváltozása. A tünetek többnyire az ujjakban, a kézben vagy a csuklóban jelentkeznek. Alacsony hőmérsékleten a veszély növekedhet.
- Ellenőrizze a vágószerkezet felszerelését és beállítását.
- Ha munka közben elbizonytalanodik a munka folytatásáról illetően, kérje szakember tanácsát. Forduljon kereskedőhöz vagy márkaszervizhez.
- Ne használja a gépet olyan feladatok elvégzésére, amelyekhez úgy véli, nem rendelkezik elegendő szakértelemmel.
- Ne használja a terméket olyan körülmények között, amelyeknél baleset esetén nem lenne lehetséges segítség hívní.
- Helytelen vágófelszerelés vagy helytelenül élezett penge növeli a visszarúgás veszélyét.
- A fűrész- vagy fűvágó késsel felszerelt termékek hirtelen oldalra csapódhatnak, amikor a kés szilárd tárgynak ütközik. Ezt a jelenséget késleőkésnek nevezzük. A késleőkés olyan erőteljes is lehet, hogy a

terméket és/vagy a kezelőt elfordíthatja valamelyik irányba, így a kezelő elveszítheti uralmát a termék felett. A késleőkés teljesen váratlanul is bekövetkezhet, anélkül, hogy arra a termék elakadása vagy lelassulása figyelmeztetne. A késleőkés gyakrabban következik be olyan területeken, ahol a vágandó anyagot nem lehet jól látni.

- Ne vágjon a pengének azon szakaszával, amely megegyezik a 12 és 3 óra közötti szöggel az óra számlapján. A penge forgási sebessége ezen az érintési felületen visszalökést idézhet elő, ha a penge vastagabb törzshöz ér.
- A katalizátorral ellátott hangfogók erősen felhevülnek munka közben és a munka után is melegek maradnak egy ideig. Ez az üresjáratra is vonatkozik. A felület érintése égési sérüléseket okozhat. Legyen tudatában a tűzveszélynek.
- A vágófelszerelést kizárólag az általunk ajánlott védelemmel használja. Lásd: *Kiegészítők55. oldal*.

Személyi védőfelszerelés



FIGYELMEZTETÉS: A termék használata előtt olvassa el az alábbi figyelmeztetéseket.

- A termék használata során viseljen jóváhagyott személyi védőfelszerelést. A személyi védőfelszerelés nem küszöböli ki teljes mértékben a sérülés kockázatát, de csökkenti a sérülés mértékét, ha bekövetkezik a baleset. A megfelelő felszerelés kiválasztásában kérje a kereskedő segítségét.
- Használjon sisakot, ha a munkaterületen lévő fák 2 méternél magasabbak.

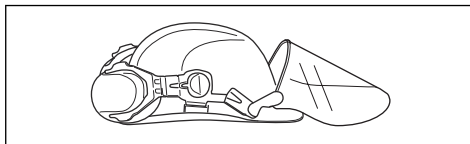

- Használjon jóváhagyott fűlvédőt.

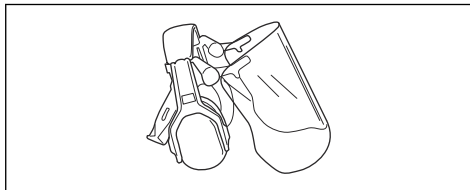

- Használjon jóváhagyott védőszemüveget. Ha arcvédőt használ, jóváhagyott védőszemüveget is kell viselnie. Jóváhagyott védőszemüvegek azok,

amelyek megfelelnek az ANSI Z87.1 (USA) illetve EN 166 (EU-országok) szabványoknak.

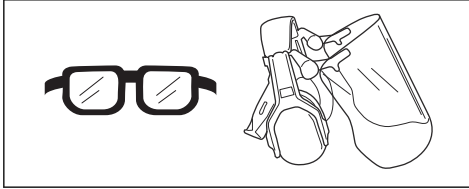

- Ha szükséges, viseljen kesztyűt – például a vágószerszék felhelyezésekor, ellenőrzésekor vagy tisztításakor.

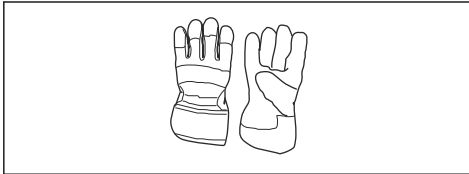

- Használjon acéllemezes lábujjvédős és csúszásgátlós védőbakancsot.



- Viseljen sűrű szövésű anyagból készült ruházatot. Vastag, hosszú nadrágot és hosszú ujjú felsőrészt viseljen. Ne viseljen bő ruházatot, mert az beakadhat a gallyakba és a bokrok ágaiba. Ne viseljen ékszereket, rövidnadrágot, szandált, illetve ne legyen meztláb. Igazítsa haját vállmagasság fölé.
- Tartson elsősegélykészletet a közelben.



Biztonsági eszközök a terméken

A biztonsági eszközök helyére vonatkozó további információkért lásd: *Biztonsági eszközök a terméken35. oldalon.*



FIGYELMEZTETÉS: A termék használata előtt olvassa el az alábbi figyelmeztetéseket.

- Ne használjon olyan terméket, amelynek hibásak a biztonsági eszközei. Rendszeresen ellenőrizze a

biztonsági eszközöket és rendszeresen végezzen rajtuk karbantartást. A biztonsági eszközök meghibásodása esetén vegye fel a kapcsolatot a Husqvarna szervizműhellyel.

- Ne módosítsa a biztonsági eszközöket. Nem csatlakoztatott vagy hibás védőburkolatok, biztonsági kapcsolók és más védőeszközök esetén ne működtesse a gépet.
- A gépen végzett minden szerviz- és javítási munkát szakképzettséget igényel, különös tekintettel a biztonsági eszközökre. Ha a biztonsági eszközök nem felelnek meg a jelen használati utasításban megadott ellenőrzések során, szervizműhely segítségét kell kérnie. Garantáljuk a szakképzett szervizszolgáltatást, javítást. Ha viszonteladója nem szervizműhely, forduljon hozzájuk a legközelebbi szervizműhellyel kapcsolatban.
- Ne használja a vágófelszerelést jóváhagyott és megfelelően felhelyezett védőburkolat nélkül. Lásd: *Műszaki adatok54. oldalon.*

A gázadagoló reteszének ellenőrzése

1. Nyomja le a gázadagoló reteszt (A). Ellenőrizze, hogy a gázadagoló (B) kioldott-e.

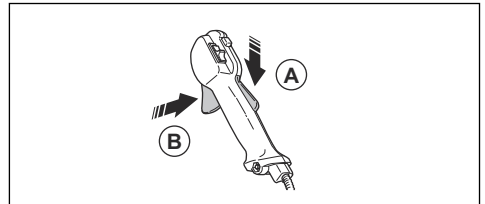

2. Engedje fel a gázadagoló reteszt (A). Ellenőrizze, hogy a gázadagoló (B) alapjáratú helyzetben rögzül-e.

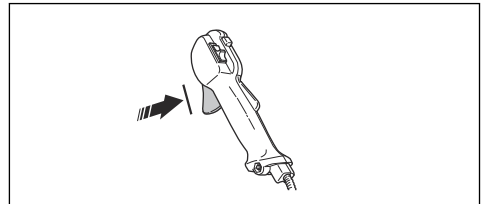

3. Nyomja le a gázadagoló reteszt (A) és győződjön meg arról, hogy az visszatér az eredeti helyzetébe, miután felengedi.

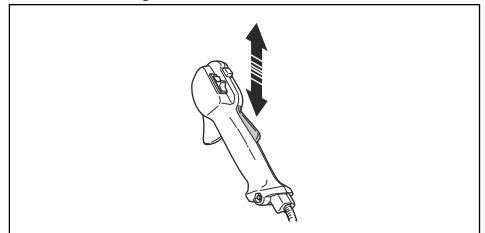

4. Indítsa be a terméket, és adjon teljes gázt. Lásd: *A termék áttekintése* 30. oldalon.

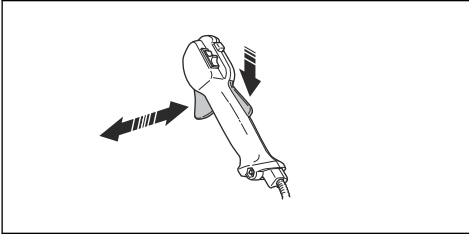

5. Engedje fel a gázadagolót (B), és ellenőrizze, hogy a vágófelszerelés leállt-e.

A leállítókapcsoló ellenőrzése

1. Indítsa be a motort.
2. Állítsa a leállítókapcsolót a stop pozícióba és ellenőrizze, hogy a motor leállt-e.

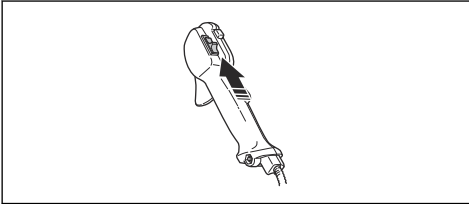

A vágófelszerelés védőburkolatának ellenőrzése

A vágófelszerelés védőburkolata megakadályozza a sérüléseket, és megállítja a kezelő irányába repülő tárgyakat.

1. Állítsa le a motort.
2. Keressen sérüléseket, például repedéseket.

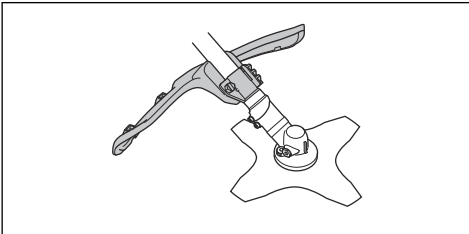

3. Ha a vágófelszerelés védőburkolata sérült, cserélje ki.

A rezgéscsillapító rendszer ellenőrzése



FIGYELMEZTETÉS: Győződjön meg arról, hogy a motor ki van kapcsolva, és hogy a leállítókapcsoló a STOP helyzetbe áll.

1. Győződjön meg arról, hogy nincsenek repedések vagy eldeformálódás a rezgéscsillapító rendszer egységein. Cserélje ki a rezgéscsillapító egységet, ha sérült.
2. Ellenőrizze, hogy a rezgéscsillapító egységek megfelelően kapcsolódnak-e a motortesthez és a fogantyúkhöz.

A gyorskioldó mechanizmus ellenőrzése



FIGYELMEZTETÉS: Ne használjon olyan hevedert, amelynek gyorskioldója meghibásodott.

A gyorskioldó mechanizmus segítségével a kezelő vészhelyzet esetén gyorsan leveheti a terméket a hevederről.

1. Állítsa le a motort.
2. Ellenőrizze, nincsenek-e sérülések, például repedések.
3. Oldja ki, majd rögzítse a gyorskioldó mechanizmust – ellenőrizve ezzel, hogy megfelelően működik.

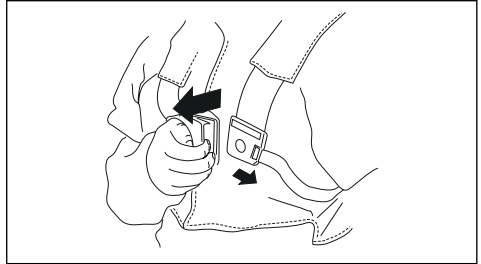

A hangfogó ellenőrzése



FIGYELMEZTETÉS: Ne használja a terméket, ha a hangfogó meghibásodott.



FIGYELMEZTETÉS: A hangfogó a működés közben és után, valamint alapjáratí fordulatszámon is felforrósodik. A sérülések elkerülésének érdekében használjon védőkesztyűt.

A hangfogó minimálisra csökkenti a zajszintet és elvezeti a kipufogógázokat a kezelő közeléből.

1. Állítsa le a motort.
2. Keressen sérüléseket és deformációt.

Megjegyzés: A hangfogó belső felületei rákkeltő vegyi anyagokat tartalmaznak. Ha a hangfogó meghibásodott, figyeljen, hogy ne érjen ezekhez az elemekhez.

3. Ellenőrizze, hogy a hangfógó megfelelően csatlakozik-e a termékhez.

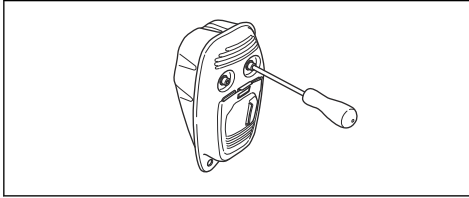

4. Ha a termékéhez tartozó hangfógon szikrafógó háló van, ellenőrizze annak épségét.

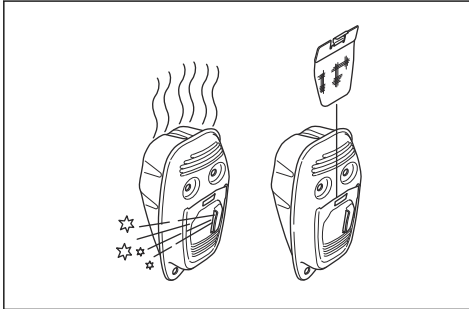

- a) Ha a szikrafógó háló sérült, cserélje ki.
b) Ha a szikrafógó háló eltömődött, tisztítsa meg. A további tudnivalókat illetően lásd: *A hangfógó ellenőrzése* 50. oldalon.



VIGYÁZAT: Ha a szikrafógó háló eltömődött, a termék túlmelegszik, ez pedig a henger és a dugattyú károsodását eredményezi.

A záróanya rögzítése és eltávolítása



FIGYELMEZTETÉS: Állítsa le a motort, húzzon védőkesztyűt, és legyen óvatos a vágófelszerelés élei környékén.

A záróanya a vágófelszerelés egyes típusainak rögzítésére szolgál. A záróanya balmenetes.

- A záróanya rögzítéséhez forgassa a záróanyát a tengely forgásirányával ellentétes irányba.

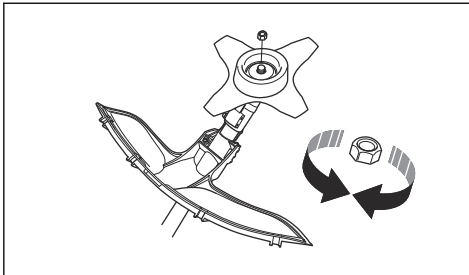

- A záróanyát a tengely forgásirányával azonos irányba forgatva távolíthatja el.
- A záróanya megglazításához vagy meghúzásához hosszú nyelű csőkulcsot használjon.



FIGYELMEZTETÉS: A záróanya megglazítása és meghúzása során a vágófelszerelés sérülést okozhat. Legyen óvatos, és ne érjen hozzá a vágófelszereléshez.

Megjegyzés: Győződjön meg, hogy a záróanya kézzel nem forgatható. A záróanyát kb. 10 alkalommal történt rácsavarás után ki kell cserélni. A záróanyát körülbelül 10 rátét után ki kell cserélni.

Vágófelszerelés



FIGYELMEZTETÉS: A termék használata előtt olvassa el az alábbi figyelmeztetéseket.

- Végezzen rendszeres karbantartást. Vizsgáltsa át rendszeresen a vágófelszerelést szakszervizben, ahol elvégzik a szükséges beállításokat, javításokat.
 - A vágófelszerelés teljesítménye és az élettartama ezáltal egyaránt megnő,
 - a balesetveszély pedig csökken.
- Csak jóváhagyott védőburkolatot használjon a vágófelszereléshez. Lásd: *Műszaki adatok* 54. oldalon.
- Ne használjon sérült vágófelszerelést!

Fűvágó damilfej

- A rezgés csökkentése érdekében a fűvágó damilt egyenletesen, ne túl szorosan csévélje fel a dobra.
- Csak jóváhagyott damilfejet és damilt használjon. Lásd: *Fűszegély nyírás* 47. oldalon.
- Használjon megfelelő hosszúságú fűvágó damilt. A hosszú fűhöz való damil nagyobb teljesítményt igényel a motortól, mint a rövid fűhöz való.
- A vágófelszerelés védőburkolatán lévő késnek épnek kell lennie.
- Áztassa vízben a fűvágó damilt 2 napig, mielőtt felszereli a termékre. Ezzel megnöveli a fűvágó damil élettartamát.
- A helyes zsinóradozáláshoz és megfelelő zsinórátmérő kiválasztásához lásd a vágófelszerelés előírásait.

Fűvágó kés

- Megfelelően élezett tárcsát és kést használjon. Egy sérült vagy helytelenül élezett tárcsa/kés megnöveli a sérülés kockázatát. Lásd a penge csomagolásán szereplő előírásokat.
- Megfelelően élezett tárcsát/kést használjon. A helytelenül élezett tárcsa/kés megnöveli a sérülés és az anyagi kár kockázatát.

Üzemanyaggal kapcsolatos biztonság



FIGYELMEZTETÉS: A termék használata előtt olvassa el az alábbi figyelmeztetéseket.

- Ne keverjen üzemanyagot beltéren vagy hőforrás közelében.
- Ne indítsa be a terméket, ha üzemanyag vagy motorolaj került rá. Távolítsa el a nem kívánt üzemanyagot/motorolajat és hagyja megszáradni a terméket. Távolítsa el a nem kívánt üzemanyagot a termékről.
- Ha a kiömlött üzemanyag a ruhájára csöppent, öltözzön át azonnal.
- Ügyeljen arra, hogy ne kerüljön üzemanyag a testére, mert az sérülést okozhat. Ha üzemanyag került a testére, távolítsa el szappannal és vízzel.
- Ne indítsa be a motort, ha olaj vagy üzemanyag került a termékre vagy Önre.
- Ne indítsa be a motort, ha szivárog a motor. Vizsgálja meg rendszeresen a motort szivárgás szempontjából.
- Bánjon óvatosan az üzemanyaggal. Az üzemanyag gyúlékony, a gőzei robbanásveszélyesek, ezért súlyos, akár végzetes sérülést is okozhat.
- Ne lélegezze be az üzemanyag gőzeit, egészségkárosodást okozhatnak. Gondoskodjon megfelelő légáramlásról.
- Az üzemanyag vagy a motor közelében ne dohányozzon.
- Az üzemanyag vagy a motor közelébe ne tegyen forró tárgyakat.
- Ne tankoljon járó motornál.
- Várja meg a tankolással, amíg lehül a motor.
- Tankolás előtt nyissa meg lassan a tanksapkát, engedje ki óvatosan a nyomást.
- Ne beltérben tankoljon. A nem elegendő mértékű légáramlás fulladás vagy szén-monoxid miatt egészségkárosodást, akár halált is okozhat.
- Körültekintően húzza meg a tanksapkát, különben tűz keletkezhet.
- Vigye legalább 3 m (10 láb) távolságra a terméket a tankolás helyétől, mielőtt beindítaná.
- Ne töltsen túl üzemanyaggal a terméket.
- Ügyeljen arra, hogy ne forduljon elő szivárgás, amikor a terméket vagy az üzemanyagtartályt mozgatja.
- Ne vigye olyan helyre a terméket vagy az üzemanyagtartályt, ahol nyílt láng, szikra vagy

őrláng található. Győződjön meg arról, hogy a tárolás helyén nem található nyílt láng.

- Csak jóváhagyott tartályt használjon az üzemanyag szállítására vagy tárolására.
- Hosszú távú tárolás előtt ürítse ki az üzemanyagot a termékből. A lefejtett üzemanyag elhelyezésekor járjon el a hatályos helyi előírások szerint.
- Hosszú távú tárolás előtt tisztítsa meg a terméket.
- A motor véletlen beindulásának elkerülése érdekében húzza le a gyertyapipát, mielőtt a terméket eltenné.

Biztonsági utasítások a karbantartáshoz



FIGYELMEZTETÉS: A termék használata előtt olvassa el az alábbi figyelmeztetéseket.

- Állítsa le a motort, és győződjön meg arról, hogy a vágófelszerelés megállt-e. A karbantartás megkezdése előtt várja meg, amíg a termék lehül.
- A karbantartás megkezdése előtt vegye le a gyertyapipát.
- A motorból származó kipufogógázok szén-monoxidot tartalmaznak. A szén-monoxid egy szagtalan, mérgező, rendkívül veszélyes gáz, amely halált okozhat. Ne működtesse a járművet beltérben vagy zárt helyen.
- A motor kipufogógázai forróak, a gázokkal együtt akár szikrák is távozhatnak a motorból. Ne működtesse a terméket zárt helyiségben vagy gyúlékony anyagok közelében.
- A gyártó által nem jóváhagyott tartozékok és változtatások súlyos sérülést vagy halált okozhatnak. Ne végezzen módosításokat a terméken. Mindig eredeti tartozékokat használjon.
- Megnövekszik a személyi sérülés és a termék károsodásának kockázata, ha nem végez rendszeresen karbantartást, vagy azt helytelenül végzi.
- Csak a használati utasítás által javasolt karbantartási feladatokat végezze el. Minden egyéb szervizelési munkát hagyjon egy jóváhagyott Husqvarna szervizműhelyre.
- Végeztesse a termék rendszeres szervizelését hivatalos Husqvarna szervizműhellyel.
- A sérült, kopott vagy törött alkatrészt cserélje ki.

Összeszerelés

Bevezető



FIGYELMEZTETÉS: A termék összeszerelése előtt el kell olvasnia és meg kell értenie a biztonságról szóló fejezetet.



FIGYELMEZTETÉS: A termék összeszerelése előtt távolítsa el a gyújtógyertya kábelét a gyújtógyertyából.

A gázfogantyú összeszerelése

1. Távolítsa el a gázadagoló fogantyúja mögötti csavart.

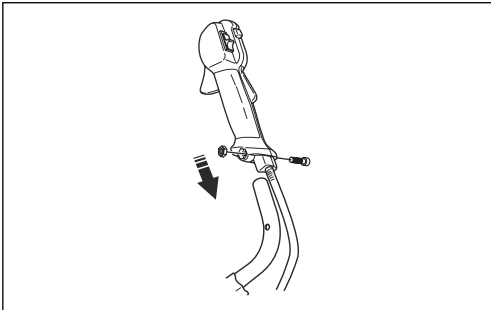

2. Helyezze át a gázadagoló fogantyúját a fogantyúrúd jobb oldalára.
3. Igazítsa össze a fogantyúrúdban lévő csavarfuratot a gázadagoló fogantyújában lévő csavarfurattal.
4. Tolja át a csavart a furatokon. Húzza meg a csavart.

A markolat összeszerelése

1. Vegye le a kilincset és rögzítse a markolatot az illusztráció alapján.

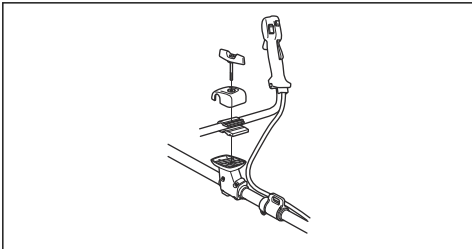

2. Húzza meg enyhén a kilincset.
3. Vegye fel a hevedert és függesse a terméket a felfüggesztőpontra.

4. A fogantyú igazításával helyezze a terméket megfelelő munkapozícióba.



5. Teljesen húzza meg a kilincset.

A két részből álló nyél összeszerelése ()

1. A gombot elforgatva lazítsa meg a csatlakozót.
2. A toldalékban lévő fület (A) igazítsa a csatlakozón lévő nyélhoz (B).

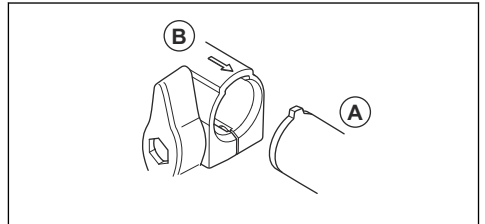

3. Óvatosan tolja a nyelet a csatlakozóba, amíg kattanás nem hallható.

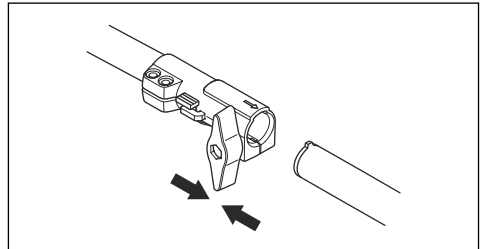

4. Teljesen húzza meg a kilincset.

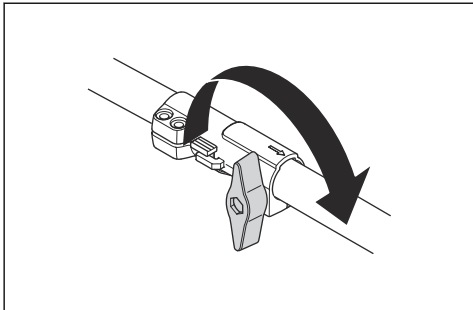

A két részből álló nyél szétszerelése ()

1. A gombot legalább háromszor elforgatva lazítsa meg a csatlakozót.

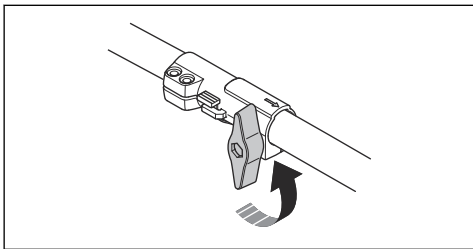

2. Nyomja meg és tartsa lenyomva a gombot (C).
3. Tartsa erősen a nyél motorhoz csatlakozó végét.
4. Húzza ki egyenesen a toldalékot a csatlakozóból.

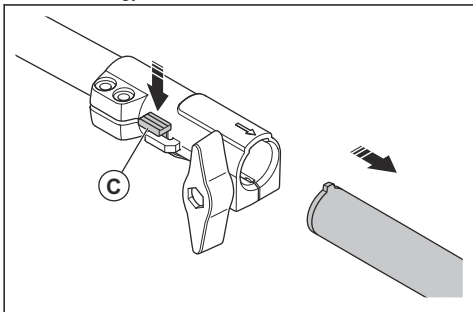

A vágószerkezet összeszerelése

A vágószerkezet a vágófelszerelésből és a vágófelszerelés védőburkolatából áll.



FIGYELMEZTETÉS: Használjon védőkesztyűt.



FIGYELMEZTETÉS: Mindig a vágófelszereléshez ajánlott védőburkolatot

használja. Lásd: *Műszaki adatok* 54. oldalon.



FIGYELMEZTETÉS: A vágófelszerelés helytelenül felszerelt védőburkolata sérülést és halált okozhat.

A védőtoldat felszerelése



VIGYÁZAT: Szerelje fel a védőtoldatot, ha a szegélyvágó fejet vagy műanyag kést használ. Fűvágó kés használatakor ne használja a védőtoldatot.

1. Illessze a védőtoldatot a vágófelszerelés védőburkolatán lévő nyílásba.

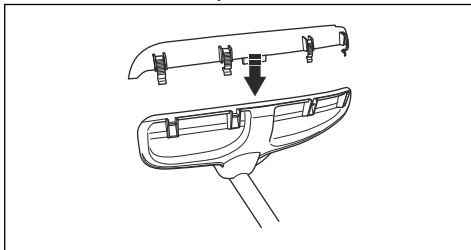

2. Rögzítse a védőtoldatot a vágófelszerelés védőburkolatán a 4 zárókampó segítségével.

A védőtoldat eltávolítása

- Oldja ki a zárókampókat a gyújtógyertya-csavarkulccsal.

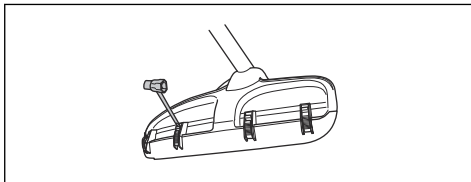

A fűvágó kés és a védőburkolat/kombinált védőburkolat felhelyezése

1. Helyezze a kés védőburkolatát/kombinált védőburkolatát (A) a tengelyre, majd a csavar meghúzásával rögzítse.

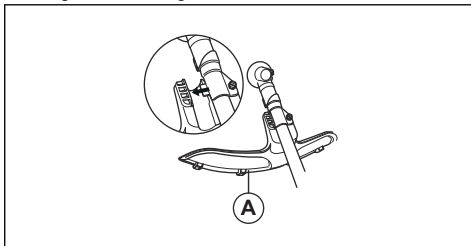

2. Ellenőrizze, hogy eltávolította-e a védőtoldatot.

3. Forgassa a kimenőtengelyt addig, amíg a hajtótárcsán (B) lévő lyukak egyike egy vonalba nem kerül a hajtóműházon lévő megfelelő lyukkal.
4. Helyezze be a rögzítőcsapot (C) a nyílásba a tengely rögzítéséhez.
5. Helyezze a kimenőtengelyre a fűvágó kést (D), a támasztócsészét (E) és a támkarimát (F).

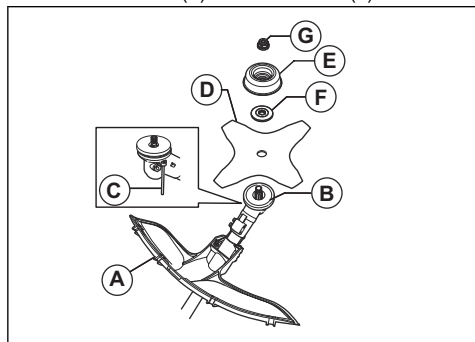

6. Ellenőrizze, hogy a hajtótárcsa és a támkarima megfelelően rögzült-e a fűvágó kés központi nyílásában.

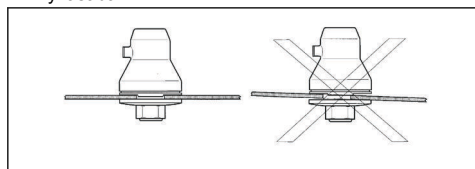

7. Csatlakoztassa az anyát (G).
8. Húzza meg az anyát csőkulccsal. Tartsa a csőkulcs nyelét közel a pengevédőhöz. A vágófelszerelés forgásával ellentétes irányba húzva szorítsa meg az anyát. 35-50 Nm nyomatéig húzza meg.

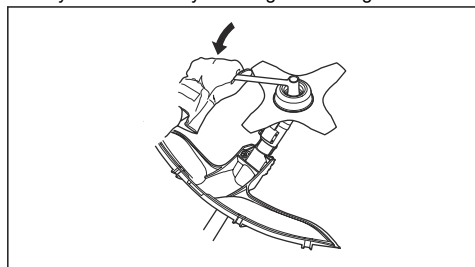

A pengevédő felszerelése



VIGYÁZAT: A késekhez csak a jóváhagyott védőburkolatot használja. Lásd: *Kiegészítők55. oldalon.*

1. Távolítsa el a szorítóbilincset (H).
2. Szerelje fel az adaptert (I) és a szorítóbilincset (J) a két csavar (K) segítségével.

3. Szerelje fel a pengevédőt (A) az adapterre a négy csavar (L) segítségével.

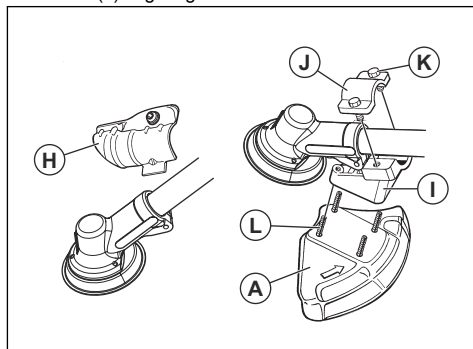

A védőburkolat és a damilfejek/műanyag kések felszerelése



VIGYÁZAT: Ellenőrizze, hogy felszerelte-e a védőtoldatot.

1. Szerelje fel a damilfejjel/műanyag késekkel való használatra szánt trimmervédőt/vágófelszerelés-védőburkolatot.
2. Akassza a trimmervédőt/vágófelszerelés-védőburkolatot (A) a lemeztartón (M) található két horogra.
3. Hajtsa a védőt a tengely köré, majd rögzítse a csavarral (L) a tengely ellentétes oldalán. Használja a zárópecket (C).
4. Tegye a rögzítőcsapot a csavarfej hornyába, és szorítsa meg.

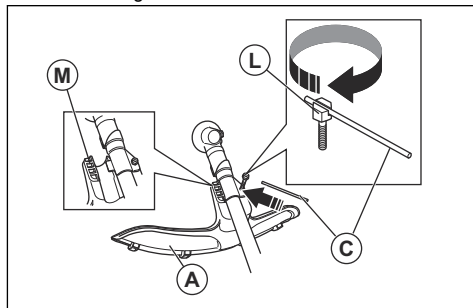

5. Szerelje fel a hajtótárcsát (B) a kimenőtengelyre.

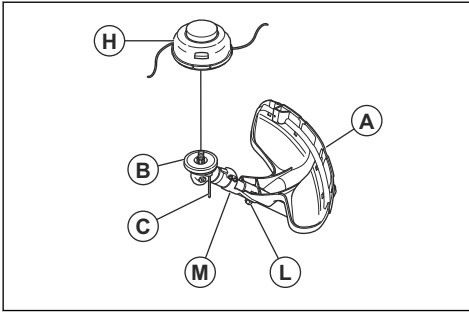

6. Forgassa a kimenőtengelyt addig, amíg a hajtótárcsában lévő furatok egyike egy vonalba nem kerül a hajtóműházon lévő megfelelő furattal.

7. Helyezze be a rögzítőcsapot (C) a nyílásba a nyél rögzítéséhez.

8. Fordítsa el a damilfejet/műanyag kéceket (H) az óramutató járásával ellentétes irányba.

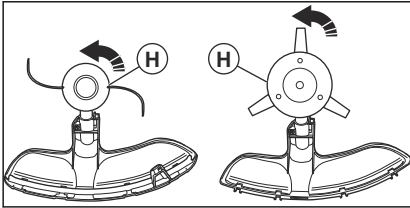

9. A damilfej/műanyag kécek leszereléséhez fordított sorrendben végezze el a fenti lépéseket.

A vállheveder felszerelése

1. Akassza be a horgot (A) a vállheveder szíján található karikába, majd rögzítse a csavar segítségével.
2. Akassza a vállszíj horgát (B) a vázon lévő karikába (C).

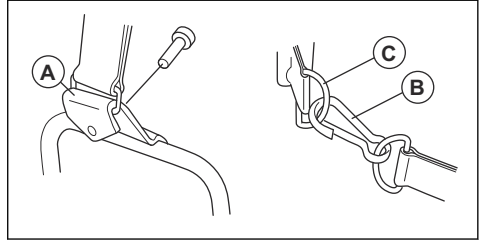

A vállheveder beállítása

1. Állítsa le a motort.
2. Vegye fel a hevedert.
3. Állítsa be a vállszíjat úgy, hogy a termék mindkét vállára egyenlő mértékben nehezedjen.

Üzemeltetés

Bevezető



FIGYELMEZTETÉS: A termék működtetése előtt el kell olvasnia és meg kell értenie a biztonságról szóló fejezetet.

A termék működtetése előtt

- Ellenőrizze a munkaterületet; mérje fel a terep jellegét, a talaj lejtését, valamint keressen esetleges akadályokat, például köveket, ágakat, gödröket.
- Végezzen átfogó ellenőrzést a terméken.
- Végezze el a használati utasításban közölt biztonsági ellenőrzéseket, valamint karbantartási és szervizelési feladatokat.
- Győződjön meg arról, hogy minden fedőelem, burkolat, fogantyú és vágószerkezet megfelelően rögzítve van és sérülésmentes.

- Győződjön meg arról, hogy nincsenek-e repedések a fűvágó kés fogain és központi furatán. Ha sérülést talál, cserélje ki a kést.

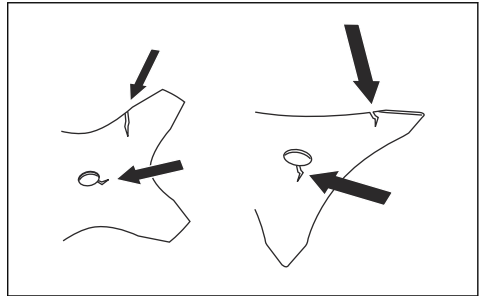

- Keressen repedéseket a támkarimán. Ha a támkarima sérült, cserélje ki.

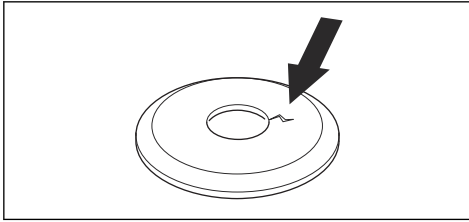

- Győződjön meg arról, hogy a záróanya nem mozdítható el kézzel. Ha el tudja mozdítani kézzel, akkor nem rögzíti megfelelően a vágófelszerelést, ezért cserélnie kell.

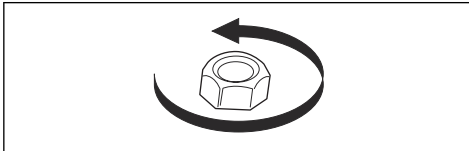

- Keressen sérülést, repedést a pengevédőn. Cserélje a pengevédőt, ha sérült vagy repedt.

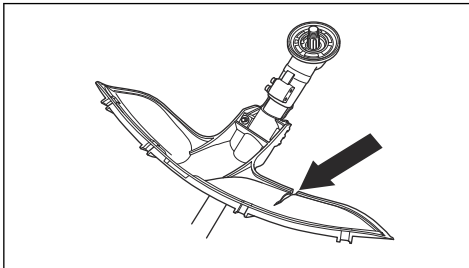

- Keressen sérülést, repedést a szegélyvágó fejen és a vágófelszerelés védőburkolatán. Ha a szegélyvágó fej vagy a vágófelszerelés védőburkolata sérült vagy repedt, cserélje ki.

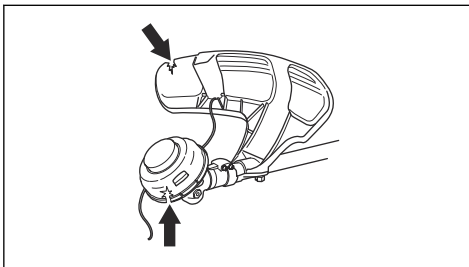

Üzemanyag

A termékben kétütemű motor működik.



VIGYÁZAT: A nem megfelelő üzemanyag használata a motor károsodásához vezethet. Benzin és kétütemű motorolaj keverékét használja üzemanyagként.

Előkevert üzemanyag

- A jó teljesítmény és a motor élettartamának megnövelése érdekében jó minőségű, előkevert Husqvarna alkilüzemanyagot használjon. Ez az üzemanyag típus kevesebb a hagyományos üzemanyagokhoz képest kevesebb vegyszert tartalmaz, így a kipufogó károsanyag-kibocsátása is mérséklődik. Az égés után visszamaradó anyagok mennyisége ezen üzemanyag esetében kevesebb, ami tisztább állapotban tartja a motor alkotóelemeit.

Az üzemanyag keverése

Benzin

- Jó minőségű, legfeljebb 10% etanolt (E10) tartalmazó, ólmozatlan benzint használjon.



VIGYÁZAT: Ne használjon 90 RON/87 AKI értéknél alacsonyabb oktánszámú benzint. Alacsonyabb oktánszám esetén kopogás jelentkezik a motorban, ami a motor károsodását okozhatja.

- Javasoljuk, hogy a folyamatos magas fordulatszámot igénylő munkálatok esetében magasabb oktánszámú benzint használjon.

Kétütemű motorhoz való olaj

- A legjobb eredmények és teljesítmény érdekében használjon Husqvarna kétütemű motorolajat.
- Ha nem áll rendelkezésre Husqvarna kétütemű motorolaj, használjon más jó minőségű, léghűtéses motorokhoz készült kétütemű olajat. A megfelelő olaj kiválasztását illetően forduljon az illetékes szakszervizhez.



VIGYÁZAT: Ne használjon vízhűtéses külső motorokhoz való kétütemű motorolajat (más néven „outboard” olajat). Soha ne használjon négyütemű motorokhoz való olajat.

Benzin és kétütemű olaj összekeverése

Benzin, liter	Kétütemű olaj, liter
	2% (50:1)
5	0,10
10	0,20
15	0,30



VIGYÁZAT: Kisebb mennyiségű üzemanyag kikeverésekor fennáll a veszélye, hogy az apróbb hibák jelentősen befolyásolják a keverési arányt. A helyes keverési arány érdekében gondosan mérje ki a keverékhez adagolandó olaj mennyiségét.

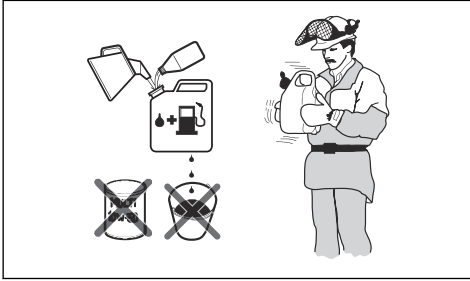

1. Töltse bele a benzin felét egy üzemanyaghoz való, tiszta tartályba.
2. Töltse be a teljes olajmennyiséget.
3. Rázza össze az üzemanyag-keveréket.
4. Öntse bele a benzin megmaradó részét a tartályba.
5. Óvatosan rázza össze az üzemanyag-keveréket.



VIGYÁZAT: Ne keverjen be 1 havi adagnál több üzemanyagot egyszerre.

Az üzemanyagtartály feltöltése

1. Tartsa tisztán az üzemanyagtartály sapkájának környékét.

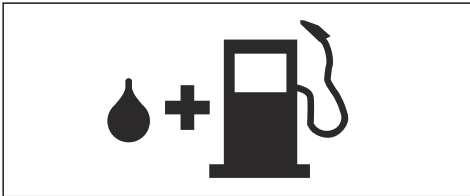

2. Rázza össze a tartályt, és győződjön meg róla, hogy az üzemanyag megfelelően összekeveredett-e.
3. Távolítsa el az üzemanyagtartály sapkáját, és töltse fel az üzemanyagtartályt.
4. Húzza meg óvatosan az üzemanyagtartály sapkáját.
5. A motor beindítása előtt, vigye el a terméket a tankolás helyétől és forrásától legalább 3 m távolságra.

Megjegyzés: Ha szeretné megtudni, hogy az üzemanyagtartály hol van a terméken, lásd: *Bevezető* 30. oldalon.

A heveder beállítása



FIGYELMEZTETÉS: A termék mindig legyen megfelelően a hevederhez rögzítve. Ne használjon hibás hevedert.

1. Vegye fel a hevedert.
2. Csatlakoztassa a terméket a hevederhez.
3. Állítsa be a hámtó úgy, hogy az a legkényelmesebb munkahelyzetet nyújtsa.
4. Állítsa be az oldalsó szíjakat úgy, hogy a termék mindkét vállára egyenlő mértékben nehezedjen.



5. Állítsa be úgy a hevedert, hogy a vágófelszerelés párhuzamos legyen a talajjal.
6. A vágófelszerelés enyhén érintse a talajt. Állítsa be a hámbilincs helyzetét a termék megfelelő kiegyensúlyozásához.

Felkészülés az erdőritkításra

1. Az erdőritkítás során gondoskodjon a termék megfelelő kitémasztásáról a heveder segítségével.
2. Tartsa a terméket a képen látható módon.

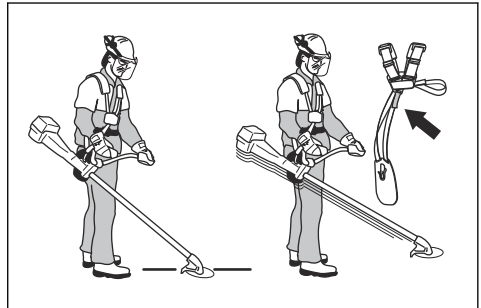

3. A tartóhorog magasságát a heveder szíjának segítségével állíthatja be.

Felkészülés a fűritkításra

1. A fűritkítás során gondoskodjon a termék megfelelő kitémasztásáról a heveder segítségével.

2. Ügyeljen arra, hogy a vágószerkezet párhuzamos legyen a talajjal.

A termék helyes egyensúlyban tartása

A termék erdőritkításhoz akkor van megfelelő egyensúlyban, ha elengedve vízszintesen lóg a felfüggesztőponton. Megfelelő egyensúlyban kisebb annak a kockázata, hogy a markolatot elengedve a termék követ érint.

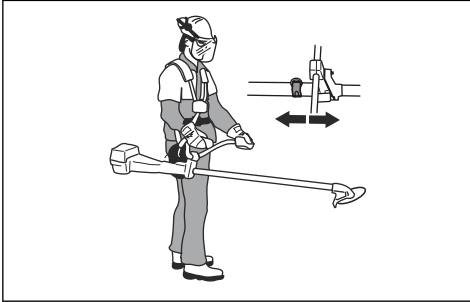

Fűritkításhoz a termék akkor van megfelelő egyensúlyban, ha a kés vágási magasságban van a föld felett.



A motor beindítása



FIGYELMEZTETÉS: A termék elindításakor tartson legalább 15 méteres távolságot más személyektől és az állatoktól. Fennáll a kockázata, hogy a vágófelszerelés elmozdul.

1. Állítsa a leállítókapcsolót a start pozícióba.

2. Állítsa a hidegindítót hidegindítás helyzetbe.

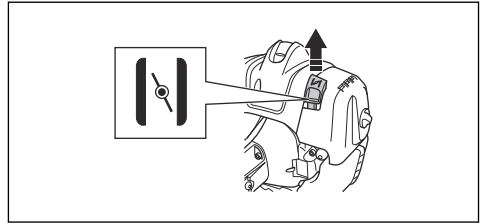

3. Tartsa nyomva az üzemanyagpumpát addig, amíg töltődni nem kezd üzemanyaggal.

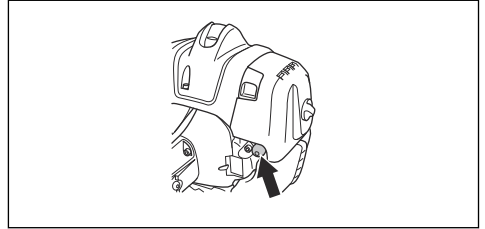

Megjegyzés: Az üzemanyagpumpát nem szükséges teljes mértékben megtölteni.

4. Nyomja a géptestet bal kézzel a talajnak. Ne tegye a lábát a termékre.

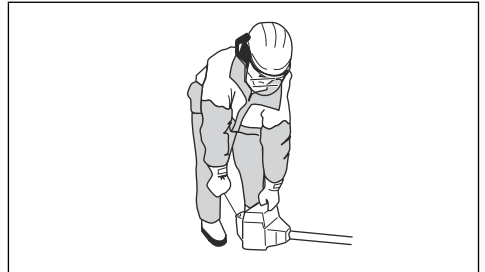

5. Húzza lassan az indítószinór fogantyúját addig, amíg ellenállást nem érez, majd húzza meg teljes erővel.



FIGYELMEZTETÉS: Ne tekerje az indítószinórt a keze köré.

6. Addig húzza az indítószinór fogantyúját, amíg a motor be nem indul.



VIGYÁZAT: Ne húzza ki teljesen az indítószinórt, és ne engedje el a berántókötél fogantyúját. A termék károsodásának elkerülése érdekében lassan engedje el az indítókötetet.

7. Amikor a motor beindul, állítsa a szivatókart üzemelési állásba, és adjon teljes gázt. A gázadagoló automatikusan kiold az indítási helyzetből.

8. Ellenőrizze, hogy a motor egyenletesen jár-e.



FIGYELMEZTETÉS: Az áramütés elkerülése érdekében soha ne használjon olyan terméket, amelyben a gyertyapipa meghibásodott.

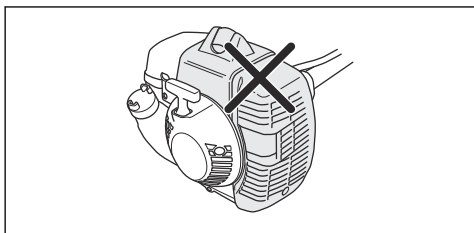

A motor leállítása

- Állítsa a leállítókapcsolót a stop pozícióba.

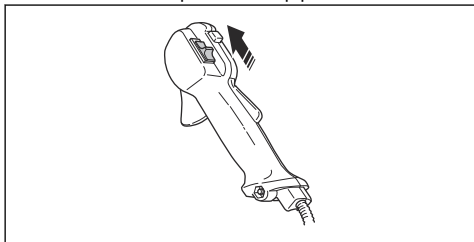

Erdőtűtítés fűrészláncával

Fák kidöntése balra

Ahhoz, hogy a fa balra dőljön, a fa alsó részét jobbra kell tolni.

1. Adjon teljes gázt.
2. Helyezze a fűrészláncát a fához az ábrának megfelelően.
3. Döntse meg a fűrészláncát és nyomja erősen jobbra le. Ezzel egy időben nyomja a fát a pengevédővel.

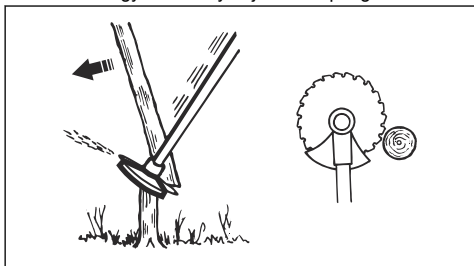

Fák kidöntése jobbra

Ahhoz, hogy a fa jobbra dőljön, a fa alsó részét balra kell tolni.

1. Adjon teljes gázt.

2. Helyezze a fűrészláncát a fához az ábrának megfelelően.

3. Döntse meg a fűrészláncát és nyomja erősen jobbra fel. Ezzel egy időben nyomja a fát a pengevédővel.

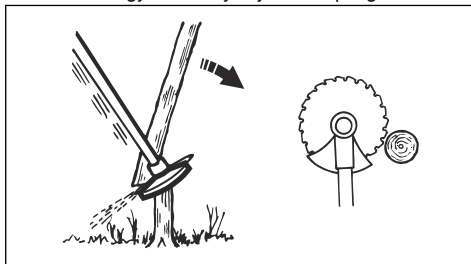

Fák kidöntése előre

Ahhoz, hogy a fa előre dőljön, a fa alsó részét hátrafelé kell tolni.

1. Adjon teljes gázt.
2. Helyezze a fűrészláncát a fához az ábrának megfelelően.
3. Húzza gyors mozdulattal előre a fűrészláncát.

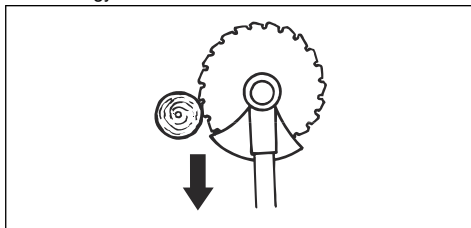

Nagyobb fák kidöntése

A nagyobb fákat két oldalról kell vágni.

1. Határozza meg, hogy melyik irányba fog dőlni a fa.
2. Adjon teljes gázt.
3. Ejtse meg az első vágást a fa dőlési oldalán.

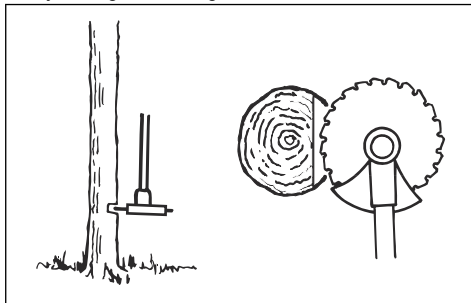

4. Vágja át a fát a másik oldalról.

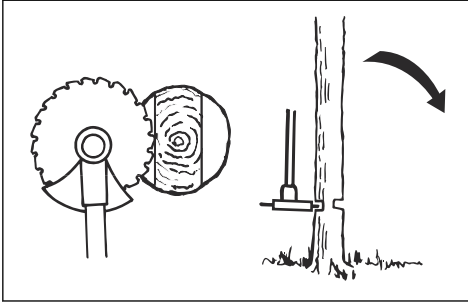

VIGYÁZAT: Ne próbálja hirtelen mozdulattal kihúzni a terméket, ha a fűrészlánc megakad. Ez károsíthatja a fűrészláncot, a szóghajtást, a tengelyt és a markolatot is. Engedje el a markolatot, tartsa a tengelyt két kézzel, majd óvatosan húzza ki a terméket.

Megjegyzés: A kisebb fákhhoz alkalmazzon nagyobb vágónyomást. A nagyobb fákhhoz alkalmazzon kisebb vágónyomást.

Bokorirtás fűrészláncsával

Ahhoz, hogy a fa balra dőljön, a fa alsó részét jobbra kell tolni.

- Vágja meg a vékony fákat és bokrokat.
- Mozgassa a terméket oldalról oldalra.
- Egy mozdulattal több fát is vágjon meg.
- Vékony fák csoportban:

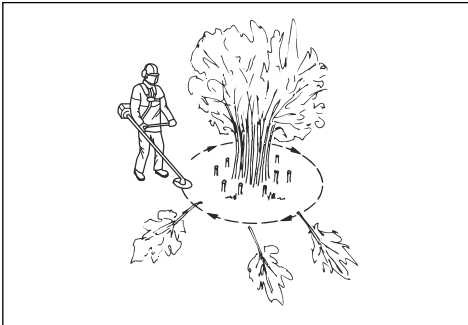

- a) Vágja a külső fákat magasan.
- b) Vágja a külső fákat a megfelelő magasságra.
- c) Vágjon középről. Ha nem fér hozzá a csoport közepéhez, vágja meg a külső fákat magasan, és hagyja kidőlni őket. Ezzel csökkentheti annak az esélyét, hogy a fűrészlánc megakad.

Fűnyírás a szegélyvágó fej használatával

Fűszegély nyírás

1. Tartsa a szegélynyíró fejet közvetlenül a talajszint felett ferdén. Ne nyomja bele a damilt a fűbe.

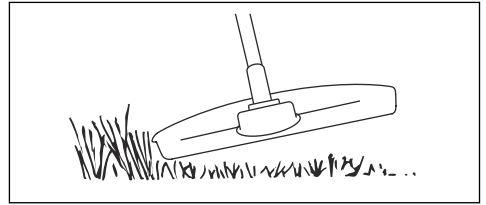

2. Csökkentse a fűvágó damil hosszát 10-12 cm-re.
3. Csökkentse a motor fordulatszámát, hogy megóvja a növényeket a károsodástól.
4. Csak 80% gázt adjon, amikor akadályok közelében végez fűnyírást.



Fűritkítás fűvágó késsel

1. Fűvágó kést és fű vágófejet ne használjon fás szárú növényekhez.
2. A magas és erőteljes fű minden típusának ritkítása fűvágó késsel történik.
3. A fűvet oldalirányban ingaszerű mozgással kaszálja, a jobbról balra induló mozdulattal ritkíthat, a balról jobbra induló mozdulattal pedig visszatér kiinduló helyzetbe. A penge a bal oldalával dolgozzon („8 és 12 óra között”).
4. Ha a fűritkítás során a pengét kissé balra dönti, a fű rendbe gyűlik, amely megkönnyíti az összegyűjtést, például a gereblyézésnél.
5. Igyekezzen ritmikusan dolgozni. Álljon stabilan, lábait kissé széttevé. A kiindulóhelyzetbe visszatérve lépjen előre, majd vesse meg újra lábát a talajon.
6. A támasztócsésze finoman érintkezzen a talajjal. A támasztócsésze rendeltetése, hogy ne engedje a pengét a talajnak ütközni.
7. Csökkentse a fűnyesedék penge körüli lerakódásának a kockázatát azzal, hogy mindig teljes gázon dolgozik, és elkerüli a korábban levágtatott nyesedéket visszalendítéskor.

8. Mielőtt a levágott anyagot összegyűjti, állítsa le a motort, akassza le a hámat, és tegye le a gépet a talajra.

Fűnyírás

1. A vágódamidil a fű nyírásakor legyen párhuzamos a talajjal.

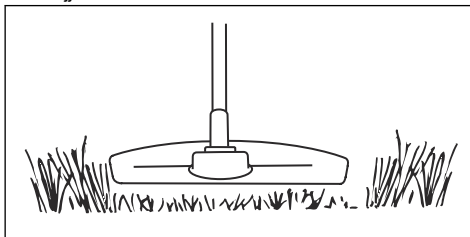

2. Ne nyomja le a talajra a damilfejet. Ezzel kárt tehet a termékben.
3. A fűnyírást kaszáló mozdulatokkal végezze. Dolgozzon teljes fordulatszámom.

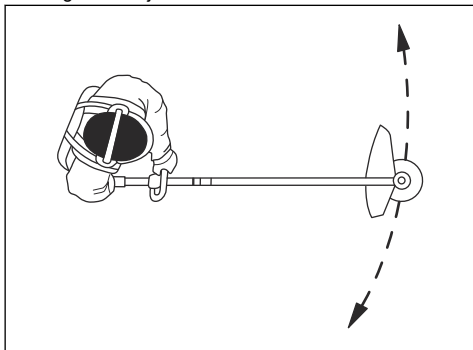

A fű seprése

A forgó zsinórt légáramlatával eltávolíthatja a levágott fűvet a munkaterületről.

1. Tartsa a damilfejet és a zsinórt a talaj felett, arra párhuzamosan.
2. Adjon teljes gázt.
3. A szegélyvágó fejet oldalról oldalra mozgatva seperje a fűvet.



FIGYELMEZTETÉS: Minden alkalommal tisztítsa meg a damilfej borítását, amikor új vágózsínórt helyez fel, hogy egyensúlyt biztosíthasson és elkerülhesse a markolat vibrálását. Ellenőrizze és szükség esetén tisztítsa meg a szegélyvágó fej egyéb elemeit is.

Karbantartás

Bevezető



FIGYELMEZTETÉS: A termék karbantartása előtt olvassa el és értelmezze a biztonsággal foglalkozó fejezetet.



VIGYÁZAT: A véletlen beindítás elkerülése érdekében a termék végzendő karbantartása előtt távolítsa el a gyertyapipát a gyújtógyertyáról.

Karbantartási terv

Karbantartás	Naponta	Hetente	Havonta
Tisztítsa meg a külső felületeket.	X		
Ellenőrizze a heveder épségét.	X		
Ellenőrizze, hogy a függesztőkarika nem sérült-e.	X		
Ellenőrizze a gázadagoló reteszt és a gázadagolót. Lásd: <i>A gázadagoló retesznének ellenőrzése</i> 35. oldalon.	X		

Karbantartás	Naponta	Hetente	Havonta
Győződjön meg arról, hogy a vágófelszerelés alapjáratú fordulatszámán nem fog.	X		
Ellenőrizze a leállítókapcsolót. Lásd: <i>A leállítókapcsoló ellenőrzése</i> 36. oldalon.	X		
Keressen sérülést és repedést a vágófelszerelés védőburkolatán.	X		
Győződjön meg arról, hogy a fűvágó kés középre van-e igazítva. Győződjön meg arról, hogy a fűvágó kés éles-e, illetve hogy a penge és a központi furat sértetlen-e.	X		
Keressen sérülést és repedést a szegélyvágó fejen. Ha sérült, cserélje ki.	X		
Keressen sérülést a fogantyún és a markolaton; ellenőrizze, hogy megfelelően rögzítve vannak-e.	X		
Szorítsa meg teljesen a zárócsavart a támasztócsészével ellátott vágófelszereléseken.	X		
Húzza meg teljesen az anyát a záróanyával rendelkező vágófelszereléseken.	X		
Keressen sérülést a szállítási biztosítószerkezeten; ellenőrizze, hogy megfelelően csatlakoztatható.	X		
Keressen szivárgást a motoron, az üzemyagtartályon és az üzemyag-vezetékeken.	X		
Légszűrő tisztítása. Szükség esetén cserélje ki.	X		
Húzza meg a csavarokat és az anyákat.	X		
Ellenőrizze, hogy az üzemyagszűrő nincs-e elszennyeződve, és hogy az üzemyag-vezetéken nincsenek-e repedések vagy egyéb sérülések. Szükség esetén cserélje ki.	X		
Ellenőrizze az összes kábelt és csatlakozót.	X		
Keressen sérülést az indítón és az indítószinóron.		X	
Keressen sérülést és repedést a rezgéscsillapító egységeken.		X	
Ellenőrizze a gyújtógyertyát. Lásd: <i>A gyújtógyertya ellenőrzése</i> 52. oldalon.		X	
Tisztítsa ki a hűtőrendszert.		X	
Ellenőrizze, hogy a szöghajtás $\frac{3}{4}$ részig fel van-e töltve zsírral.		X	
Tisztítsa meg a porlasztó külsejét és környezetét.		X	
Tisztítsa meg a gyújtógyertyát. Távolítsa el a gyújtógyertyát, és ellenőrizze a szikrakózt. Állítsa be a szikrakózt 0,5 mm-re, vagy szükség esetén cserélje ki a gyújtógyertyát. Ellenőrizze, hogy a gyújtógyertyának van-e zavarászűrője.		X	
Tisztítsa meg, illetve cserélje ki a hangtompító szikrafogó hálóját.		X	
Ellenőrizze, hogy nem kopott-e a tengelykapcsoló, a tengelykapcsoló-rugók és a tengelykapcsoló-dob. Szükség esetén cserélje ki.			X
Cserélje a gyújtógyertyát. Ellenőrizze, hogy a gyújtógyertyának van-e zavarászűrője.			X
Kenje meg a hajtótengelyt. ⁵			X

⁵ Félévente.

Karbantartás	Naponta	Hetente	Havonta
Ellenőrizze, hogy a heveder biztonsági kioldómechanizmusa sértetlen-e, és megfelelően működik.			X
Ellenőrizze és tisztítsa meg a hangfogó szikrafogó hálóját.			X

Az alapjárat fordulatszám beállítása

Az Ön Husqvarna terméke a káros kipufogógázok csökkentését előíró specifikációk szerint készült.

1. Győződjön meg arról, hogy a levegősűrítő tiszta-e, és hogy a levegősűrő fedele fel van-e szerelve a termékre.
2. Csavarja a (T) jelzésű alapjárat-beállító csavart az óramutató járásával megegyező irányba, amíg a vágófelszerelés forogni nem kezd.

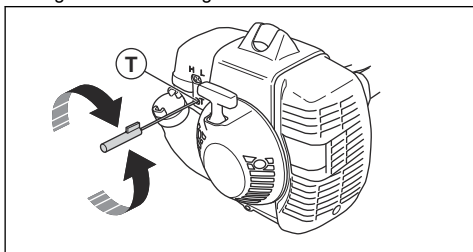

3. Csavarja a (T) jelzésű alapjárat-beállító csavart az óramutató járásával ellenkező irányba, amíg a vágófelszerelés le nem áll.

Az alapjárat fordulatszám akkor van helyesen beállítva, ha a motor minden helyzetben egyenletesen jár. Az alapjárat fordulatszámának alacsonyabbnak kell lennie a vágófelszerelés forgásához szükséges fordulatszámnál.

Megjegyzés: Az ajánlott alapjárat fordulatszámmal kapcsolatban lásd: *Műszaki adatok54. oldalon.*



FIGYELMEZTETÉS: Ha az alapjárat fordulatszám beállításakor a vágófelszerelés tovább működik, forduljon az illetékes szakszervizhez. Ne használja a terméket addig, amíg az nincs megfelelően beállítva vagy megjavítva.

A startgáz-fordulatszám beállítása

1. Járassa a motort alapjáraton.
2. Nyomja meg az indítógáz-adagoló reteszt. Lásd: *A gázadagoló reteszének ellenőrzése35. oldalon.*

3. Ha a startgáz-fordulatszám 4000 ford/percnél alacsonyabb, forgassa el a beállítócsavart (A), amíg a vágófelszerelés forogni nem kezd. Fordítsa el a beállítócsavart még egy fél fordulatnyit.

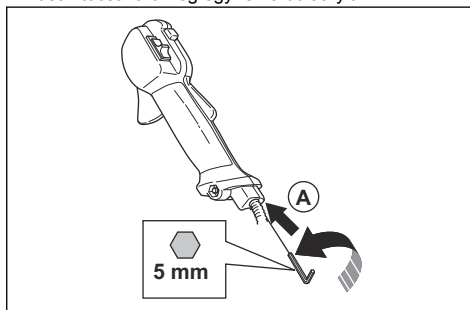

4. Ha a startgáz-fordulatszám túlságosan magas, fordítsa el a beállítócsavart (A) az óramutató járásával ellentétes irányba, amíg a vágófelszerelés le nem áll. Fordítsa el a beállítócsavart még egy fél fordulatnyit.

A hangfogó ellenőrzése



FIGYELMEZTETÉS: Ne használjon olyan terméket, amely hibás vagy rossz állapotú hangfogóval rendelkezik.



FIGYELMEZTETÉS: Ha a hangfogó szikrafogó hálója hiányzik vagy hibás, ne használja a terméket.

1. Ellenőrizze, hogy a hangfogó nem sérült vagy hibás-e.
2. Ellenőrizze, hogy a hangfogó megfelelően csatlakozik-e a termékhez.

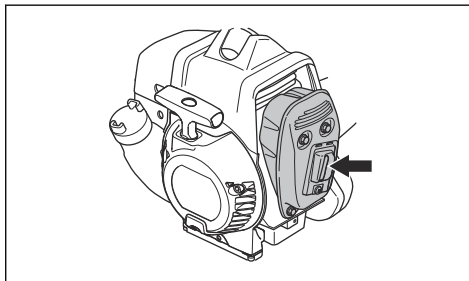

3. Ha terméke speciális szikrafogó hálóval is rendelkezik, hetente tisztítsa meg a hálót.

4. Ha a szikrafogó háló megsérült, cserélje ki.

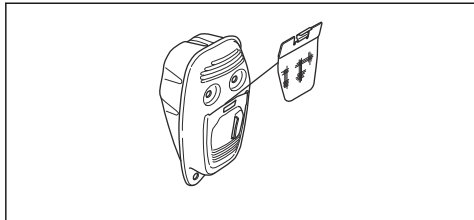

VIGYÁZAT: Ha a szikrafogó háló eltömődött, a termék túlmelegszik, ez pedig a henger és a dugattyú károsodását eredményezi.

A hűtőrendszer kitisztítása



VIGYÁZAT: A szennyezett vagy eltömődött hűtőrendszer a gép túlhevüléséhez vezethet, ami a termék károsodását okozhatja.

A hűtőrendszer magában foglalja az indítószerkezetben található levegőbeömlő nyílást (A), a hengeren lévő hűtőbordákat (B) és a hengerfedelelet (C).

1. Tisztítsa meg kefével a hűtőrendszert hetente egyszer, illetve szükség esetén ennél gyakrabban.

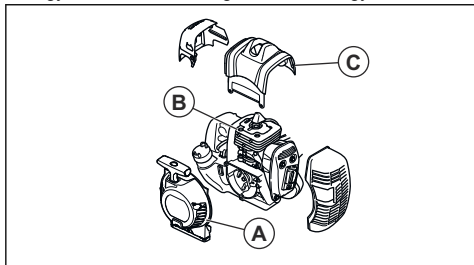

2. Ellenőrizze, hogy nem szennyeződött-e a hűtőrendszer, illetve nincs-e eltömődve.

Szöghajtás

A szöghajtás gyárilag fel van töltve megfelelő mennyiségű zsírral. A termék használata előtt ellenőrizze, hogy a szöghajtás 3/4 részig fel van-e töltve zsírral. Használjon speciális Husqvarna zsírt.

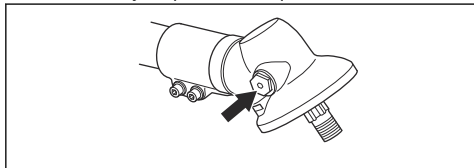

A szöghajtásban lévő zsír cseréjét szakszervizben végeztesse el.

Légszűrő

Rendszeresen távolítsa el a port és a szennyeződés a légszűrőről annak tisztán tartása és a következők megelőzése érdekében:

- A karburátor működési hibái
- Az indítási problémák
- A motor teljesítményének csökkenése
- A motor alkatrészeinek felesleges kopása
- Túl nagy üzemanyag-fogyasztás

A légszűrőt 25 üzemóránként, vagy szokatlanul poros körülmények esetén többször kell tisztítani.

A levegőszűrő megtisztítása

Rendszeresen tisztítsa meg a levegőszűrőt a szennyeződéstől és a portól. Ezzel megelőzheti a karburátor működési hibáit, az indítási problémákat, a motorteljesítmény csökkenését, a motor alkatrészeinek kopását és a szokásosnál nagyobb üzemanyag-fogyasztást.

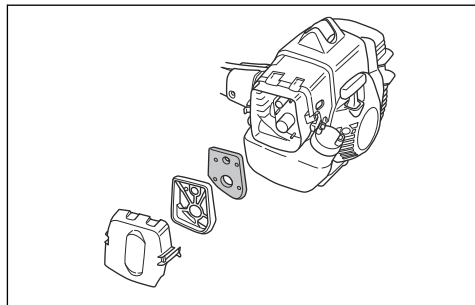

- A levegőszűrőt 25 üzemóránként, vagy a termék szokatlanul poros körülmények között történő használata esetén gyakrabban kell tisztítani.

Levegőszűrő kezelése olajjal



VIGYÁZAT: Mindig speciális Husqvarna légszűrőolajat használjon. Ne használjon másféle olajat.



FIGYELMEZTETÉS: Vegyen fel védőkesztyűt. A légszűrőolaj bőrirritációt okozhat.

1. Tegye be a levegőszűrőt egy műanyag tasakba.
2. Tegyen olajat a műanyag tasakba.
3. Dörzsölje át a műanyag tasakot, hogy az olaj egyenletesen átítassa a levegőszűrőt.

4. Még a műanyag tasakban nyomkodja ki a levegősűrőből a felesleges olajat.

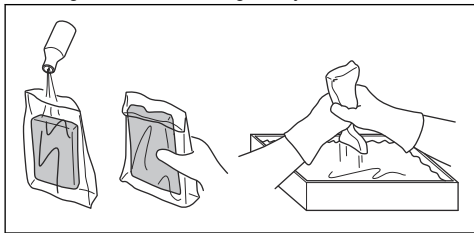

A két részből álló nyél kenése

- Zsírozza meg a hajtótengely végét 30 üzemóra után.

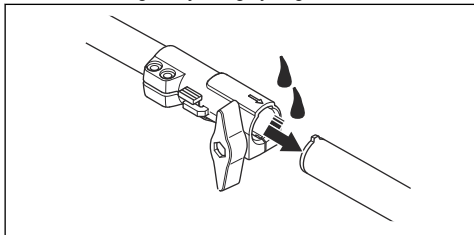

A gyújtógyertya ellenőrzése



VIGYÁZAT: Használjon ajánlott típusú gyújtógyertyát. Lásd az *Műszaki adatok54. oldal*on fejezetet. A nem megfelelő gyújtógyertya károsíthatja a terméket.

1. Ha a termék nehezen indul vagy nehéz működtetni, illetve ha a termék rendellenesen működik alpjárat fordulatszám, ellenőrizze, hogy nincs-e szennyeződés a gyújtógyertyán. A gyújtógyertya elektródái közötti lerakódások kialakulásának csökkentése érdekében végezze el a következő lépéseket:
 - a) gondoskodjon az alpjárat fordulatszám megfelelő beállításáról;
 - b) gondoskodjon a megfelelő üzemanyag-keverékről;
 - c) gondoskodjon a levegősűrő tisztaságáról.
2. Tisztítsa meg a gyújtógyertyát, ha elszennyeződött.
3. Ellenőrizze, hogy megfelelő-e a szikraköz. Lásd: *Műszaki adatok54. oldal*on.

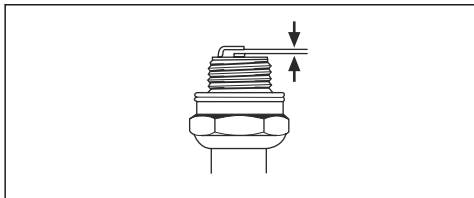

4. Havonta vagy szükség esetén ennél gyakrabban cserélje ki a gyújtógyertyát.

A fűrészláncsa élézése



FIGYELMEZTETÉS: Állítsa le a motort. Használjon védőkesztyűt.

- A tárcsa helyes élézéséhez olvassa el a hozzá tartozó használati útmutatót.
- Győződjön meg arról, hogy a termék és a pengét megfelelően alátámasztotta az élézéshez.

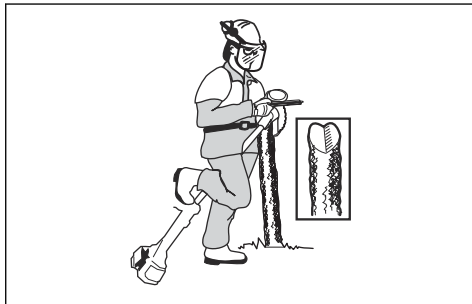

- Használjon 5,5 mm-es hengeres reszelőt, tartóval együtt.

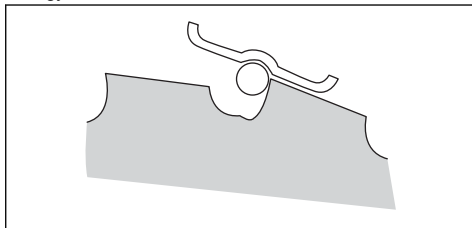

- Tartsa a reszelőt 15°-os szögben.
- Élezze meg a fűrészláncsa egyik fogát jobbra, a következőt pedig balra, az ábra szerint.

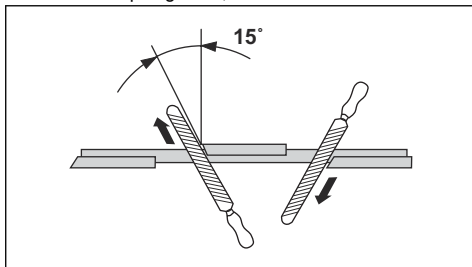

Megjegyzés: Ha a penge erősen kopott, élézz meg a fogak oldalait lapos reszelővel. Ezután élézz meg őket kerek reszelővel is.

- A penge egyensúlyának megtartása érdekében minden oldalt egyenlő mértékben élézz meg.

- Igazítsa a fogakat 1 mm-hez az ajánlott igazítóeszkővel. Kövesse a penge használati útmutatóját.

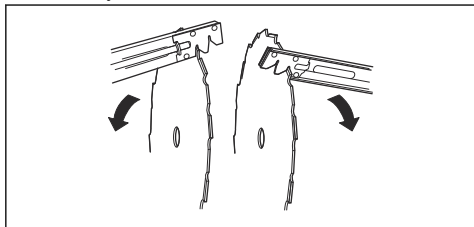

FIGYELMEZTETÉS: A sérült pengéket cserélje le. Ne próbáljon használhatóvá tenni elgömbült vagy megcsavarodott pengét.

Hibaelhárítás

A motor elindul, de leáll

A termék megvizsgálendő alkatrésze	Lehetséges ok	Teendő
Üzemanyagtartály	Nem megfelelő üzemanyag.	Engedje le az üzemanyagtartályt és töltsön be megfelelő üzemanyagot.
Porlasztó	Az alappjárati fordulatszám nem megfelelő.	Forduljon az illetékes szakszervizhez.
Légszűrő	Eltömődött a légszűrő.	Tisztítsa meg vagy cserélje ki a levegőszűrőt.
Üzemanyagszűrő	Eltömődött üzemanyagszűrő.	Cserélje ki az üzemanyagszűrőt.

A motor nem indul

Ellenőrzés	Lehetséges ok	Eljárás
Leállítókapcsoló.	A leállítókapcsoló a stop pozícióban van.	A leállítókapcsolót állítsa a start pozícióba.
Indítófogak.	Az indítófogak nem tudnak szabadon mozogni.	Vegye le az indító fedelét és tisztítsa meg az indítófogak környezetét. Kérje hivatalos szervizműhely segítségét a karbantartáshoz.
Üzemanyagtartály.	Nem megfelelő üzemanyag.	Engedje le az üzemanyagtartályt és töltsön be megfelelő üzemanyagot.
Gyújtógyertya.	A gyújtógyertya koszos vagy nedves.	Bizonyosodjon meg róla, hogy a gyújtógyertya száraz és tiszta.
	A gyújtógyertya szikraköze nem megfelelő.	Tisztítsa meg a gyújtógyertyát. Ellenőrizze, hogy megfelelő-e a szikraköz. Ellenőrizze, hogy a gyújtógyertyának van-e zavarászűrője. A megfelelő szikraközért tekintse át a műszaki adatokat.
	A gyújtógyertya kilazult.	Húzza meg a gyújtógyertyát.

Szállítás és raktározás

- A termék és az üzemanyag tárolásához és szállításához győződjön meg róla, hogy nincsenek szivárgások vagy gőzök. Szikra vagy nyílt láng, például elektromos készülékektől vagy kazánoktól, tüzet okozhat.
- Mindig engedélyezett tartályokat használjon az üzemanyag tárolására és szállítására.
- Szállítás és hosszú távú tárolás előtt ürítse ki az üzemanyag- és a láncolajtartályt. A felesleges üzemanyagot és láncolajat adja le egy erre kijelölt gyűjtőponton.
- A sérülések és a termék károsodásának elkerülése érdekében használja a terméken található szállítási biztosítószerkezetet. A nem mozgó fűrészlánc is súlyos sérüléseket okozhat.
- Távolítsa el a gyertyapipát a gyűjtőgyertyáról, és kapcsolja be a láncfékét.
- Szállításkor rögzítse biztosan a terméket.

Műszaki adatok

	135R	336FR	336RK
Motor			
Hengerűrtartalom, cm ³	34,6	34,6	34,6
Alapjárat fordulatszám, ford/perc	2900	2900	2900
Kimenőtengely fordulatszáma, ford/perc	8220	8220	8220
Legnagyobb motorteljesítmény az ISO 8893 szerint, kW/hp @ rpm	1,4/1,9 @ 8400	1,4/1,9 @ 8400	1,4/1,9 @ 8400
Katalizátoros hangtompító	Igen	Igen	Igen
Gyújtásrendszer			
Gyűjtőgyertya	Champion RCJ 6Y	Champion RCJ 6Y	Champion RCJ 6Y
Elektródahézag, mm	0,5	0,5	0,5
Üzemanyag- és olajozási rendszer			
Üzemanyagtartály űrtartalma, l/cm ³	0,6/600	0,6/600	0,6/600
Tömeg			
Tömeg, kg	6,8	7,0	7,4
Zajkibocsátás⁶			
Hangteljesítményszint, dB(A)-ben mérve	112	112	112
Hangteljesítményszint, garantált, L _{WA} dB(A)	113	113	113

⁶ A környezetben a 2000/14/EK sz. EK irányelvvel összhangban hangteljesítményként mért zajkibocsátás (L_{WA}). A gép jelentősen szereplő hangteljesítményszintjét a legmagasabb szintet produkáló eredeti vágófelszereléssel mérték. A garantált és a mért hangteljesítmény közötti különbségnek az az oka, hogy a garantált hangteljesítmény tartalmazza a mérési eredményben lévő ingadozást és az azonos modellű gépek közti eltéréseket is a 2000/14/EK jelű irányelv értelmében.

	135R	336FR	336RK
Zajszintek⁷			
A kezelő hallószervére gyakorolt, EN ISO 11806 és ISO 22868 szerint mért hangnyomásszint dB(A):			
Szegélyvágó fejjel ellátva (eredeti)	97	98	98
Fűvágó késsel ellátva (eredeti)	98	98	98
Fűrészláncsával ellátva (eredeti)	-	97	97
Rezgésszintek⁸			
Az EN ISO 11806 és az ISO 22867 szerint mért ekvivalens rezgésszintek ($a_{hv,eq}$) a fogantyúkon, m/s^2			
Szegélyvágó fejjel ellátva (eredeti), bal/jobbról	2,4/2,1	2,3/2,2	3,5/5,0
Fűvágó késsel ellátva (eredeti), bal/jobbról	2,9/2,5	2,8/2,5	4,3/2,9
Fűrészpengével ellátva (eredeti), bal/jobbról	-	3,7/2,7	3,4/3,0

Kiegészítők

Jóváhagyott kiegészítők	Kiegészítő típusa	Vágófelszerelés védőburkolata, cikksz.
Pengék/vágófejek központi furata, Ø 25,4 mm		
Kimenőtengely csavarmenete: M12		
Fűpenge/fűvágó kés	Multi 255-3 (Ø 255 3 fog)	537 33 16-01
	Grass 255-4 (Ø 255 4 fog)	537 33 16-01
	Multi 275-4 (Ø 275 4 fog)	537 33 16-01
	Multi 300-3 (Ø 300 3 fog)	537 33 16-01
Fűrészláncsa	Scarlet 200-22 (Ø 200, 22 fog)	537 33 16-01 / 537 34 94-01
Műanyag kések	Tricut Ø 300 mm (a külön pengék cikksz. 531 01 77-15)	537 33 16-01 / 537 34 94-01

⁷ A gép ekvivalens hangnyomásszintjére vonatkozó jelentési adatok az 1 dB (A) tipikus statisztikus ingadozásával (szórásával) rendelkeznek.

⁸ Az ekvivalens rezgésszintre vonatkozó jelentési adatok az 1 m/s^2 tipikus statisztikus ingadozásával (szórásával) rendelkeznek.

Jóváhagyott kiegészítők	Kiegészítő típusa	Vágófelszerelés védőburkolata, cikksz.
Damilfej	T35, T35x (Ø 2,4–3 mm-es szál)	537 33 16-01 / 537 34 94-01
	S35 (Ø 2,4–3 mm-es szál)	537 33 16-01 / 537 34 94-01
	T45x (Ø 2,7–3,3 mm-es szál)	537 33 16-01 / 537 34 94-01
	Auto 55 (Ø 2,7–3,3 mm-es szál)	537 33 16-01 / 537 34 94-01
	Trimmy S II (Ø 2,4–3,3 mm-es szál)	537 33 16-01 / 537 34 94-01
	Ötvözet (Ø 2,0–3,3 mm-es szál)	537 33 16-01 / 537 34 94-01
Támasztócsésze	503 89 01-02	

A megadott modellekhez az alábbi vágófelszerelések javasoltak.

Kiegészítők	Cikkszám	Ehhez a típushoz
Bokorvágó feltét BCA 850 tengellyel.	967 02 67-01	336RK
Tisztítófűrész-feltét CSA 850 tengellyel.	967 02 69-01	336RK
Vágótartozék tengellyel, GTA 850	967 11 31-01	336RK

EK megfelelési nyilatkozat

EK megfelelési nyilatkozat

Husqvarna AB, SE-561 82 Husqvarna, Svédország, tel: +46-36-146500, kijelenti, hogy azok a **135R, 336FR, 336RK** bokorvágók, amelyek 2016-tól kezdve kaptak sorozatszámot (az év jól látható a típustáblán, a sorozatszám előtt), megfelelnek az EGK TANÁCSA következő IRÁNYELVEINEK:

- a 2006. május 17-i, „gépekre vonatkozó” irányelv **2006/42/EK**.
- a 2014. február 26-i, „elektromágneses megfeleléssel kapcsolatos” irányelv **2014/30/EU**.
- a 2000. május 8-i, „környezeti zajkibocsátással kapcsolatos” irányelv **2000/14/EK**. Megfelelési felmérés az V. melléklet szerint. A zajszennyezésre vonatkozó további információkat lásd a következő fejezetben: *Műszaki adatok54. oldalon*.

A következő szabványok kerültek alkalmazásra:

EN ISO 12100:2010, EN ISO 11806-1:2011, ISO 14982:1998, CISPR 12:2007

Az SMP Svensk Maskinprovning AB, Box 7035, SE-750 07 Uppsala, Svédország végezte el az önkéntes típusbevizsgálást a Husqvarna AB megbízásából. A tanúsítványok a következő számokkal rendelkeznek:

SEC/11/2288 – 135R, **SEC/11/2289** – 336FR, **SEC/11/2289** – 336RK

Az SMP Svensk Maskinprovning AB a 2000/14/EK tanácsi irányelv V. függelékét szintén elfogadta. A tanúsítvány a következő számmal rendelkezik:

01/164/069 – 135R, **01/164/069** – 336FR, **01/164/078** – 336RK

Husqvarna March 30, 2016



Per Gustafsson, Fejlesztési igazgató (A Husqvarna AB technikai dokumentációért felelős hivatalos képviselője.)

SPIS TREŚCI

Wstęp.....	58	Rozwiązywanie problemów.....	81
Bezpieczeństwo.....	60	Transport i przechowywanie.....	82
Montaż.....	67	Dane techniczne.....	82
Przeznaczenie.....	70	Akcesoria.....	84
Przegląd.....	77	Deklaracja zgodności WE.....	86

Wstęp

Opis produktu

Niniejszy produkt jest wykaszarką do trawy z silnikiem spalinywym.

Nieustannie prowadzone są prace w celu zwiększenia bezpieczeństwa użytkownika i wydajności pracy. Dodatkowe informacje można uzyskać w punkcie serwisowym.

Przeznaczenie

Produktu należy używać wraz z ostrzem tnącym, tarczą tnącą do trawy lub głowicą żyłkową do ścinania różnego

rodzaju roślin. Nie używać produktu do innych zadań niż przycinanie trawy, wykaszanie trawy i wykaszanie zarośli leśnych. Ostrza tnące używać do cięcia włóknistych gatunków drewna. Tarczy tnącej do trawy lub głowicy żyłkowej używać do cięcia trawy.

Uwaga: Użytkowanie może podlegać regulacji przepisami państwowymi lub lokalnymi. Należy przestrzegać odpowiednich przepisów

Należy korzystać wyłącznie z akcesoriów zatwierdzonych do użytku przez producenta. Patrz *Akcesoria na stronie 84.*

Przegląd produktu

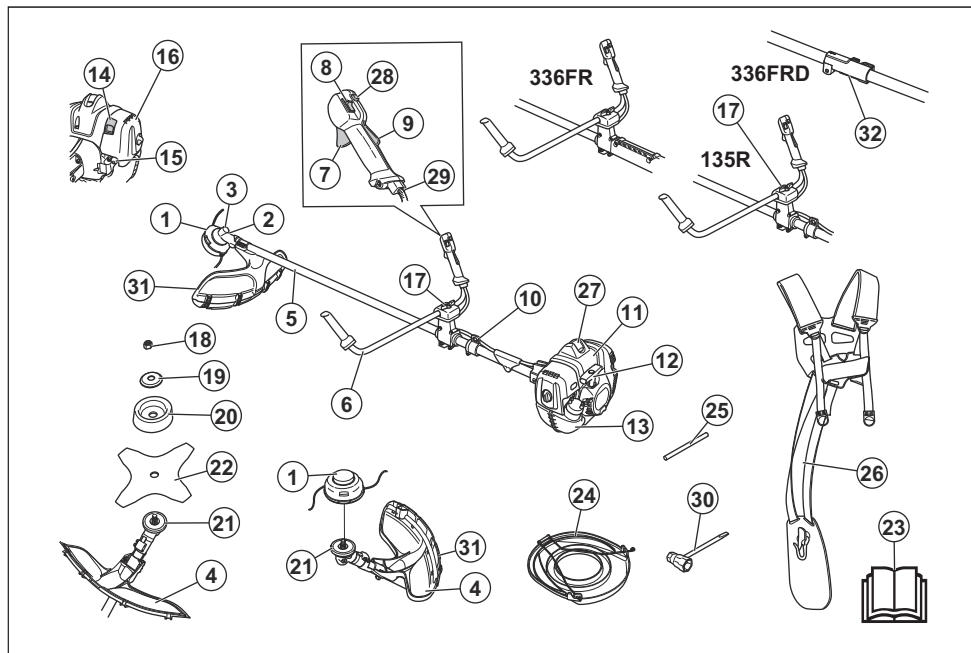

1. Głowica żyłkowa

2. Uzupełnienie środka smarującego, przekładnia zębata stożkowa

3. Koło zębate stożkowe
4. Osłona osprzętu tnącego
5. Wysięgnik
6. Uchwyt sterowniczy
7. Dźwignia gazu
8. Wyłącznik
9. Blokada dźwigni gazu
10. Zaczep do zawieszania
11. Osłona cylindra
12. Rączka linki rozrusznika
13. Zbiornik paliwa
14. Dźwignia ssania
15. Pompka
16. Pokrywa filtra powietrza
17. Regulacja uchwytu
18. Przeciwnakrętka
19. Kolnierz oporowy
20. Talerz dystansowy
21. Pierścień sprzęgający
22. Nóż
23. Instrukcja obsługi
24. Osłona transportowa
25. Kołek blokujący
26. Szelki
27. Nasadka świecy i świeca zapłonowa
28. Przycisk obrotów rozruchowych
29. Regulacja linki przepustnicy
30. Klucz dwustronny
31. Przedłużenie osłony
32. Połączenie trzonu

Symbole znajdujące się na produkcie



OSTRZEŻENIE! Ten produkt może być niebezpieczny. W następstwie nieuważnej lub nieprawidłowej obsługi może dojść do obrażeń ciała lub śmierci operatora bądź innych osób. Aby zapobiec obrażeniom ciała u operatora oraz osób postronnych należy przeczytać i przestrzegać wszystkich zaleceń zawartych w niniejszej instrukcji obsługi.



Przed przystąpieniem do pracy należy dokładnie i ze zrozumieniem zapoznać się z treścią niniejszej instrukcji obsługi.



Stosować kask ochronny w miejscach zagrożonych spadającymi obiektami. Należy używać zatwierdzonych ochronników słuchu oraz zatwierdzonych okularów ochronnych.



max rpm Maksymalna prędkość wałka zdawczego.



Produkt jest zgodny z odpowiednimi dyrektywami Komisji Europejskiej.



Należy pamiętać o niebezpieczeństwie wyrzucania cząstek ciał stałych, które mogą spowodować obrażenia ciała.



Podczas korzystania z produktu należy zachować minimalną odległość 15 m / 50 stóp od innych osób lub zwierząt.



Ryzyko niekontrolowanych ruchów noża, jeżeli osprzęt tnący dotknie przedmiotu, który nie zostanie natychmiastowo odcięty. Produkt może odciąć części ciała. Podczas korzystania z produktu należy zachować minimalną odległość 15 m / 50 stóp od innych osób lub zwierząt.



Strzałki wskazują położenie graniczne dla uchwytu.



Stosować rękawice ochronne.



Stosować mocne, przeciwpoślizgowego obuwie ochronne.



Używać wyłącznie elastycznej żyłki tnącej. Nie używać metalowego osprzętu tnącego. Stosować z osłoną do koszenia trawy.



Gruszka pompki paliwa.



Ssanie.



Emisja hałasu do otoczenia zgodna z dyrektywą Wspólnoty Europejskiej. Informacje dotyczące hałasu emitowanego przez urządzenie znajdują się w rozdziale „Dane techniczne” oraz na etykiecie.

yyyywxwxxx

Tabliczka znamionowa z numerem seryjnym. **yyyy** oznacza rok produkcji, a **ww** — tydzień produkcji.

Uwaga: Pozostałe symbole/naklejki samoprzylepne umieszczone na produkcie dotyczą wymogów związanych z certyfikatami w innych obszarach komercyjnych.

ODPOWIEDZIALNOŚĆ ZA PRODUKT

Zgodnie z przepisami dotyczącymi odpowiedzialności za produkt nie ponosimy odpowiedzialności za szkody spowodowane przez nasz produkt, jeśli:

- produkt jest nieprawidłowo naprawiany.
- produkt jest naprawiany przy użyciu części niepochodzących od producenta lub niezatwierdzonych przez producenta.
- produkt jest wyposażony w akcesoria niepochodzące od producenta lub niezatwierdzone przez producenta.
- produkt nie jest naprawiany w autoryzowanym centrum serwisowym lub przez autoryzowaną placówkę.

Bezpieczeństwo

Definicje dotyczące bezpieczeństwa

Ostrzeżenia, uwagi i informacje są używane do zwrócenia uwagi na szczególnie ważne sekcje instrukcji obsługi.



OSTRZEŻENIE: Jest używane, gdy istnieje ryzyko poważnych obrażeń, śmierci operatora lub uszkodzenia otoczenia w wyniku nieprzestrzegania instrukcji obsługi.



UWAGA: Jest używane, gdy istnieje ryzyko uszkodzenia materiałów lub urządzenia w wyniku nieprzestrzegania instrukcji obsługi.

Uwaga: stosuje się, aby przekazać więcej informacji, które są przydatne w danej sytuacji.

Ogólne zasady bezpieczeństwa



OSTRZEŻENIE: Przed rozpoczęciem użytkowania produktu przeczytać następujące ostrzeżenia.

- W razie nieuważnej lub nieprawidłowej obsługi wykaszarka, wycinarka lub przycinarka może stać się niebezpiecznym narzędziem, mogącym spowodować poważne obrażenia lub śmierć użytkownika bądź innych osób. Dlatego bardzo ważne jest, aby przeczytać niniejszą instrukcję obsługi dokładnie i ze zrozumieniem.
- Pod żadnym pozorem nie wolno zmieniać ani modyfikować fabrycznej konstrukcji urządzenia bez zezwolenia wydanego przez producenta. Nie wolno używać produktu przerobionego, który został w jakikolwiek sposób zmodyfikowany. Należy także stosować wyłącznie oryginalne akcesoria. Samowolne wprowadzanie zmian oraz/lub montowanie wyposażenia nie zatwierdzonego przez producenta może stać się przyczyną groźnych obrażeń lub śmierci obsługującego urządzenie bądź innych osób.
- Wewnątrz tłumika znajdują się substancje chemiczne mogące wywoływać choroby

nowotworowe. W razie uszkodzenia tłumika unikaj styczności z tymi elementami.

- Niniejszy produkt podczas pracy wytwarza pole elektromagnetyczne. W pewnych okolicznościach pole to może zakłócać pracę aktywnych lub pasywnych implantów medycznych. Przed użyciem tego produktu osoby z wszczepionym implantem medycznym powinny skonsultować się z lekarzem i producentem implantu w celu ograniczenia ryzyka poważnych lub śmiertelnych obrażeń.

Instrukcje bezpieczeństwa dotyczące montażu



OSTRZEŻENIE: Przed przystąpieniem do użytkowania produktu należy przeczytać niniejsze instrukcje, zrozumieć je i przestrzegać ich.

- Przed rozpoczęciem montażu produktu odłączyć fajkę świecy zapłonowej od świecy zapłonowej.
- Stosować rękawice ochronne.
- Aby móc używać ostrza tnącego lub tarczy tnącej do trawy, produkt musi być wyposażony w odpowiedni uchwyt sterowniczy, osłonę ostrza i szelki.
- Uszkodzona lub nieodpowiednia osłona może spowodować obrażenia ciała. Nie wolno używać osprzętu tnącego bez zamontowanej zatwierdzonej osłony.
- Przed uruchomieniem produktu zamontować osłonę sprzęgła oraz wałek, gdyż w przeciwnym razie sprzęgło może wypaść.
- Przed uruchomieniem silnika upewnić się, że osłona i wałek są zamontowane prawidłowo.
- Pierścierz sprzęgający i kołnierz oporowy muszą być prawidłowo umieszczone w środkowym otworze osprzętu tnącego. Nieprawidłowy montaż osprzętu tnącego może spowodować obrażenia ciała lub śmierć.
- Aby bezpiecznie używać produktu i zapobiegać obrażeniom ciała operatora lub innych osób, produkt musi być zawsze prawidłowo zamocowany do szeleka.

Instrukcje bezpieczeństwa dotyczące obsługi



OSTRZEŻENIE: Przed rozpoczęciem użytkowania produktu przeczytać następujące ostrzeżenia.

- Nigdy nie używaj szelek z zepsutym mechanizmem szybkiego rozpinania. Podczas pracy wykasarka musi zawsze być zahaczona do szelki. W przeciwnym razie nie można bezpiecznie manewrować wykasarką, co może stać się przyczyną obrażeń ciała operatora lub innych osób.
- Trzymaj zawsze maszynę dwoma rękoma. Trzymaj maszynę po prawej stronie ciała. Osprzęt tnący trzymaj na wysokości poniżej pasa. Podłączyc urządzenie do ucha do zawieszania znajdującego się na szelkach. Trzymaj wszystkie części ciała z dala od powierzchni gorących. Trzymaj wszystkie części ciała z dala od obracającego się osprzętu tnącego.
- Przed przystąpieniem do użytkowania należy zapoznać się z różnicami między wykasaniem zarosli leśnych, wykasaniem trawy i przycinaniem trawy.
- Nie wolno używać produktu, który został w jakikolwiek sposób zmodyfikowany.
- Nie wolno pracować uszkodzonym urządzeniem. Przeprowadzać kontrole bezpieczeństwa oraz czynności z zakresu konserwacji i obsługi technicznej podane w niniejszej instrukcji. Niektóre czynności konserwacyjne i obsługowe muszą być wykonane przez przeszkolonego i wykwalifikowanego specjalistę. Patrz *Przegląd na stronie 77*.
- Stosuj środki ochrony osobistej. Patrz *Środki ochrony osobistej na stronie 62*.
- Nie należy korzystać z produktu podczas niekorzystnych warunków pogodowych takich jak gęsta mgła, rzęsy deszcz, silny wiatr itd. Praca przy złej pogodzie jest męcząca i niesie ze sobą dodatkowe zagrożenia, np. śliski grunt, niemożliwość do przewidzenia kierunek obalania drzew itp.
- Zachować szczególną ostrożność podczas cięcia naprężonych drzew. Naprężone drzewo może zarówno przed, jak i po przecięciu sprężynować powracając do swojego normalnego położenia. W razie nieprawidłowego ustawienia się przy drzewie lub niewłaściwego umiejscowienia rzazu drzewo może uderzyć w operatora lub w produkt, w wyniku czego można stracić kontrolę. Obie okoliczności mogą doprowadzić do poważnych obrażeń ciała.
- Do tej jednostki silnika można zakładać wyłącznie zalecane przez nas akcesoria oraz elementy osprzętu tnącego. Patrz *Dane techniczne na stronie 82*.
- Należy uważać na odrzucane przedmioty. Należy zawsze używać zatwierdzonych osłon oczu. Nigdy nie nachylać się nad osłoną zabezpieczającą osprzętu tnącego. Odrzucane przez urządzenie kamienie lub odłamki mogą trafić w oczy, powodując utratę wzroku lub inne poważne obrażenia.
- Nigdy nie należy używać produktu w stanie zmęczenia, podczas choroby, po spożyciu alkoholu lub innych środków odurzających bądź po zażyciu leków, które wpływają na wzrok, zdolność oceny sytuacji lub koordynację ruchów.
- Długotrwałe przebywanie w hałasie może doprowadzić do trwałej utraty słuchu. Należy zawsze stosować atestowane ochronniki słuchu.
- Należy słuchać sygnałów ostrzegawczych i głośnych głosów podczas korzystania z ochronników słuchu. Ochronniki słuchu zdejmować po wyłączeniu silnika.
- Przed użyciem maszyny dokonaj jej ogólnego przeglądu. Patrz *Przed użyciem urządzenia na stronie 70*.
- Nie stosować produktu uszkodzonego lub poddanego nieautoryzowanym modyfikacjom.
- W celu uniknięcia porażenia prądem zadbać, aby kapturek świecy zapłonowej i przewód zapłonowy nie były uszkodzone.
- Rozejrzeć się po obszarze pracy, aby mieć pewność, że nie znajdują się w nim inne osoby, zwierzęta ani obiekty mogące negatywnie wpłynąć na bezpieczeństwo podczas korzystania z produktu.
- Rozejrzeć się po obszarze pracy, aby mieć pewność, że inne osoby lub zwierzęta nie mają kontaktu z osprzętem tnącym ani nie są narażone na uderzenie przez obiekt wyrzucony podczas pracy osprzętu tnącego.
- Sprawdzić obszar pracy. Usunąć wszystkie porożrzucane przedmioty, takie jak kamienie, rozbite szkło, gwoździe, metalowe druty i sznurki, które mogą zostać odrzucone przez maszynę lub zaplątać się na osprzęcie tnącym.
- Nie używać produktu w sytuacjach lub miejscach, w których nie można uzyskać pomocy w razie wystąpienia wypadku.
- Nie używać produktu bez założonej osłony.
- Podczas pracy upewnić się, że w odległości co najmniej 15 m / 50 stóp od produktu nie przebywają żadne osoby ani zwierzęta. Zawsze oglądać się za siebie przed obróceniem się z produktem. Należy natychmiast wyłączyć produkt, jeśli osoba lub zwierzę zbliży się na odległość 15 m / 50 stóp. Jeśli na tym samym obszarze pracuje więcej niż jeden operator, należy zachować bezpieczną odległość, nie mniejszą niż 15 m / 50 stóp lub minimum 2 długości wysokości drzewa.
- Upewnić się, że można poruszać się bezpiecznie i przyjąć bezpieczną postawę. Sprawdzić, czy w obszarze pracy nie znajdują się przeszkody, np. korzenie, skały, gałęzie i rowy. Zachować ostrożność podczas pracy na zboczach.
- Nie należy się nadmiernie wyciągać. Cały czas trzymać stopy stabilnie na podłożu i zachowywać równowagę.

- Przed uruchomieniem umieścić produkt na płaskiej powierzchni w odległości co najmniej 3 m od źródła paliwa oraz miejsca wlewania paliwa. Upewnić się, że żadne przedmioty nie dotykają osprzętu tnącego ani nie znajdują się w jego pobliżu.
- Jeśli osprzęt tnący obraca się na biegu jałowym, zlecić regulację warsztatowi obsługi technicznej. Nie używać produktu, dopóki nie zostanie wyregulowany lub naprawiony.
- Uważać na odrzucane przedmioty. Zawsze stosować zatwierdzone środki ochrony oczu i utrzymywać bezpieczną odległość od osłony osprzętu tnącego. Wyrzucone przez osprzęt tnący kamienie lub inne małe przedmioty mogą trafić w oczy i spowodować utratę wzroku lub inne obrażenia.
- Nigdy nie pozostawiać produktu z włączonym silnikiem bez nadzoru.
- Nie próbować odciągać ciętego materiału ani nie pozwalać tego robić innym, kiedy silnik pracuje lub osprzęt tnący się obraca, gdyż może to doprowadzić do poważnych obrażeń.
- Podczas pracy oraz zaraz po jej zakończeniu przekładnia kątowna może być nagrzana. Dotknięcie jej grozi oparzeniem.
- Przed przystąpieniem do usuwania materiału owiniętego wokół wałka noża lub zablokowanego między osłoną a osprzętem tnącym zawsze wyłączać silnik i upewnić się, że osprzęt tnący się nie obraca. Osprzęt tnący obraca się jeszcze przez jakiś czas po zwolnieniu manetki gazu. Przed przystąpieniem do jakichkolwiek prac należy upewnić się, że osprzęt tnący zatrzymał się całkowicie i odłączyć nasadkę świecy zapłonowej.
- Należy zachować ostrożność podczas usuwania materiału z okolic osprzętu tnącego. Przekładnia zębata stożkowa nagrzewa się podczas pracy i może spowodować poparzenia.
- Spaliny silnikowe mają wysoką temperaturę i mogą zawierać iskry. Ryzyko pożaru. Zachować ostrożność w pobliżu suchych i łatwopalnych materiałów.
- Przed zmianą obszaru pracy wyłączyć silnik. Przed przeniesieniem sprzętu zawsze zakładać osłonę transportową.
- Nigdy nie używaj urządzenia w pomieszczeniach zamkniętych lub w miejscu bez odpowiedniej wentylacji. Spaliny zawierają tlenek węgla, który jest bezwonny, trujący i bardzo niebezpieczny, a także może spowodować śmierć w wyniku uduszenia lub zatrucia.
- Nigdy nie należy pozwalać dzieciom na użytkowanie urządzenia lub przebywanie w jego pobliżu. Ponieważ produkt wyposażony jest w sprężynujący wyłącznik i może zostać uruchomiona nawet przez powolne i słabe oddziaływanie na rączkę rozrusznika, nawet małe dzieci w pewnych okolicznościach mogą być w stanie uruchomić urządzenie. Oznacza to ryzyko poważnych obrażeń. Dlatego należy zdejmować nasadkę świecy zapłonowej, gdy produkt nie znajduje się pod nadzorem.
- Nadmierne wibracje mogą spowodować uszkodzenia naczyń krwionośnych lub nerwów u osób mających problemy z krążeniem. W przypadku rozpoznania u siebie objawów, których przyczyną może być narażenie na nadmierne wibracje, należy zwrócić się do lekarza. Przykładem takich objawów jest drętwienie, brak czucia, mrowienie, kłucie, ból, utrata siły, zmiany koloru lub wyglądu skóry. Objawy te występują zazwyczaj w palcach, dłoniach lub nadgarstkach. Ryzyko wzrasta przy niskich temperaturach.
- Sprawdź prawidłowość zamontowania i regulacji mechanizmu tnącego.
- Jeżeli znajdziesz się w sytuacji, w której nie jesteś pewny prawidłowości dalszego sposobu postępowania, zasięgnij porady eksperta. Zwróć się do swojego dealera lub warsztatu obsługi technicznej.
- Nie podejmuj się pracy, gdy uważasz, że nie masz wystarczających kwalifikacji.
- Nigdy nie używaj urządzenia, jeśli nie masz możliwości wezwania pomocy w razie wypadku.
- Niewłaściwy typ osprzętu tnącego lub nieprawidłowo naostrzone ostrze zwiększają ryzyko powstania odbiicia.
- Produkty wyposażone w tarczę tnącą lub w tarczę do koszenia trawy mogą zostać gwałtownie odrzucone w bok, gdy tarcza natrafi na przedmiot trwale związany z podłożem. Zjawisko to nazywa się odbiciem. Odbicie tarczy może być wystarczająco silne, aby spowodować odrzucenie produktu i/lub operatora i utratę kontroli nad urządzeniem. Odbicie tarczy może nastąpić zupełnie nieoczekiwanie, jeżeli urządzenie napotka na przeszkodę, zgaśnie lub zakleszczy się. Prawdopodobieństwo wystąpienia odbicia tarczy jest większe podczas cięcia w miejscach, w których cięty materiał nie jest dobrze widoczny.
- Unikaj koszenia częścią ostrza, która odpowiada miejscu na zegarze między godziną 12 a godziną 3. Prędkość obrotowa ostrza może sprawić, że wystąpi niekontrolowany ruch ostrza, jeżeli ta część ostrza napotka grube lodygi.
- Tłumik z katalizatorem jest bardzo gorący zarówno podczas pracy, jak i bezpośrednio po jej ukończeniu. Dotyczy to również pracy silnika na biegu jałowym. Dotknięcie może spowodować oparzenie skóry. Pamiętaj o ryzyku pożaru.
- Korzystaj wyłącznie z osprzętu tnącego wraz z zalecanymi przez nas osłonami. Patrz *Akcesoria na stronie 84*.

Środki ochrony osobistej



OSTRZEŻENIE: Przed rozpoczęciem użytkowania produktu przeczytać następujące ostrzeżenia.

- Podczas używania produktu należy zawsze mieć na sobie zatwierdzone środki ochrony osobistej. Środki ochrony osobistej nie eliminują całkowicie ryzyka odniesienia obrażeń, natomiast ograniczają ich rozmiar w razie zaistnienia wypadku. Skorzystać z pomocy dealera przy wyborze odpowiedniego sprzętu.
- Nosić kask, jeśli drzewa w obszarze roboczym są wyższe niż 2 m.

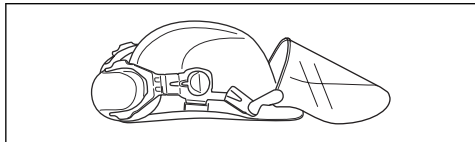

- Stosować atestowane środki ochrony słuchu.

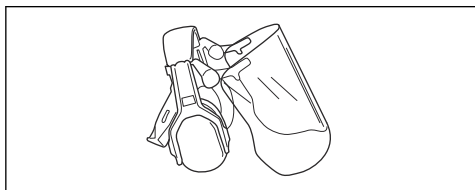

- Stosować atestowane środki ochrony oczu. Podczas używania maski ochronnej twarzy należy mieć na sobie także zatwierdzone okulary ochronne. Za zatwierdzone okulary ochronne uważane są takie, które są zgodne z normami ANSI Z87.1 dla USA lub EN 166 dla krajów UE.

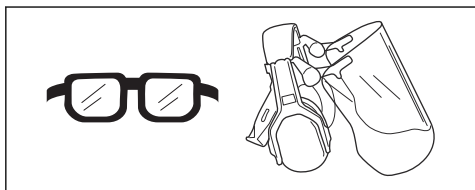

- W razie potrzeby, na przykład podczas mocowania, badania czy czyszczenia narzędzi tnących, stosować rękawice ochronne.

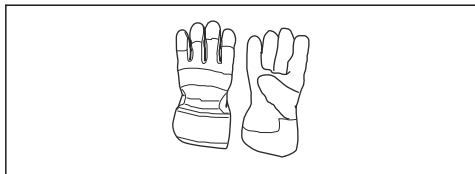

- Nosić buty ochronne ze stalowymi noskami i antypoślizgowymi podeszwami.



- Nosić odzież wykonaną z mocnego materiału. Nosić odzież z długimi nogawkami i długimi rękawami, wykonaną z mocnego materiału. Luźne części odzieży mogą zahaczyć o krzewy lub gałęzie. Nie nosić biżuterii, krótkich spodni ani sandałów i nie pracować z odsłoniętymi stopami. Utrzymywać włosy w sposób bezpieczny powyżej poziomu barków.
- Zawsze mieć pod ręką apteczkę pierwszej pomocy.



Zespoły zabezpieczające na urządzeniu

Aby uzyskać informacje na temat lokalizacji urządzeń zabezpieczających, patrz *Zespoły zabezpieczające na urządzeniu na stronie 63*.



OSTRZEŻENIE: Przed rozpoczęciem użytkowania produktu przeczytać następujące ostrzeżenia.

- Nie należy używać maszyny z uszkodzonymi urządzeniami zabezpieczającymi. Regularnie sprawdzać urządzenia zabezpieczające i wykonywać czynności konserwacyjne. Jeśli urządzenia zabezpieczające są uszkodzone, skontaktować się z warsztatem obsługi technicznej Husqvarna.
- Nie wolno dokonywać modyfikacji urządzeń zabezpieczających. Nie wolno używać urządzenia, jeśli osłony ochronne, wyłączniki bezpieczeństwa i inne urządzenia zabezpieczające nie są zamontowane lub są uszkodzone.
- Do wykonywania wszelkich prac serwisowych i naprawczych, zwłaszcza w przypadku urządzeń zabezpieczających, konieczne jest specjalistyczne przeszkolenie. Jeśli urządzenia zabezpieczające nie spełniają któregokolwiek z warunków objętych czynnościami kontrolnymi opisanymi w niniejszym podręczniku, należy skontaktować się z warsztatem obsługi technicznej. Gwarantujemy profesjonalną naprawę i serwis. Jeśli dany dealer nie jest autoryzowanym punktem serwisowym, poprosz sprzedawcę o informacje na temat najbliższego autoryzowanego punktu serwisowego.

- Nie wolno używać osprzętu tnącego bez zatwierdzonej i prawidłowo zamocowanej osłony. Patrz *Dane techniczne na stronie 82*.

Sprawdzanie blokady manetki gazu

1. Nacisnąć blokadę manetki gazu (A). Upewnić się, że spust przepustnicy (B) został zwolniony.

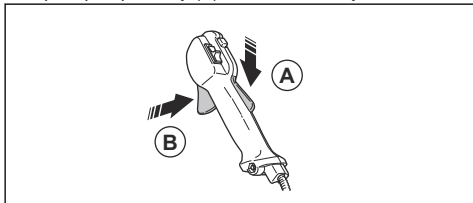

2. Zwolnić blokadę manetki gazu (A). Upewnić się, że manetka gazu (B) jest zablokowana w położeniu biegu jałowego.

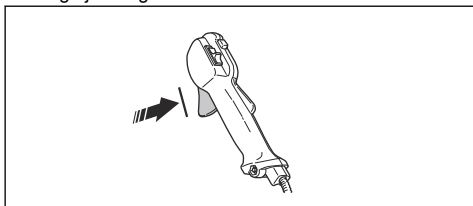

3. Nacisnąć blokadę wyzwalania przepustnicy (A) i sprawdzić, czy po zwolnieniu powraca ona do pierwotnego położenia.

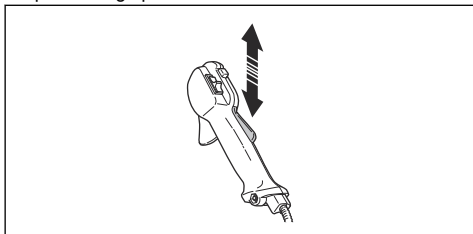

4. Włączyć produkt i ustawić na pełne obroty. Patrz *Przegląd produktu na stronie 58*.

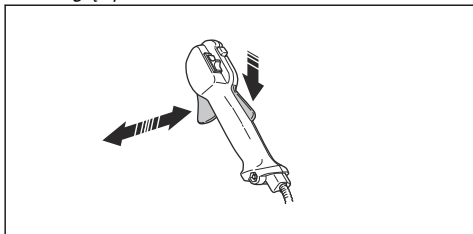

5. Zwolnić manetkę gazu (B) i sprawdzić, czy osprzęt tnący się zatrzymuje.

Sprawdzanie wyłącznika

1. Uruchomić silnik.

2. Przewrócić wyłącznik do położenia STOP i sprawdzić, czy silnik się zatrzymuje.

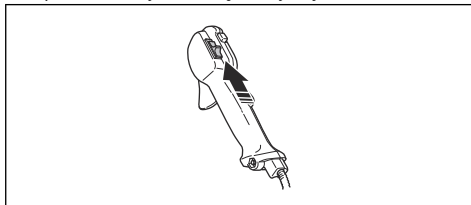

Sprawdzanie osłony osprzętu tnącego

Osłona osprzętu tnącego zapobiega urazom i odrzucaniu przedmiotów w kierunku operatora.

1. Zatrzymać silnik.
2. Przeprowadzić kontrolę wzrokową pod kątem uszkodzeń, na przykład pęknięć.

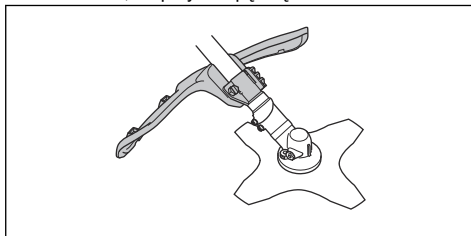

3. Wymienić osłonę osprzętu tnącego, jeśli jest uszkodzona.

Sprawdzanie układu amortyzowania drgań



OSTRZEŻENIE: Sprawdzić, czy silnik jest wyłączony, oraz czy wyłącznik jest ustawiony w pozycji STOP.

1. Sprawdzić, czy amortyzatory nie są pęknięte lub odkształcone. Wymienić elementy tłumiące drgania, jeśli są one uszkodzone.
2. Upewnić się, że amortyzatory są prawidłowo przymocowane do silnika i uchwytów.

Sprawdzanie mechanizmu szybkiego rozpinania



OSTRZEŻENIE: Nie używać szelek z zepsutym mechanizmem szybkiego rozpinania.

Mechanizm szybkiego rozpinania umożliwia operatorowi szybkie zdjęcie produktu z szelek w sytuacji awaryjnej.

1. Zatrzymać silnik.
2. Przeprowadzić kontrolę wzrokową pod kątem uszkodzeń, na przykład pęknięć.

3. Wypiąć i wpiąć mechanizm szybkiego rozpinania, aby sprawdzić, czy działa prawidłowo.

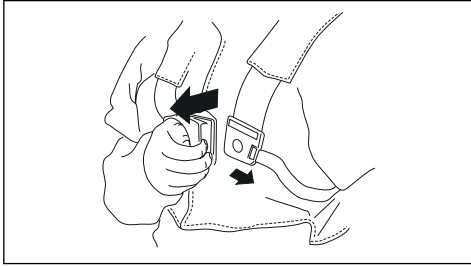

Sprawdzanie tłumika



OSTRZEŻENIE: Nie używać produktu z uszkodzonym tłumikiem.



OSTRZEŻENIE: Podczas pracy, również na obrotach biegu jałowego, oraz po wyłączeniu urządzenia tłumik jest bardzo gorący. Stosować rękawice ochronne, aby zapobiec oparzeniom.

Tłumik ogranicza do minimum poziom hałasu i odprowadza spaliny poza strefę pracy operatora.

1. Zatrzymać silnik.
2. Przeprowadzić kontrolę wzrokową pod kątem uszkodzeń i odształceń.

Uwaga: Na wewnętrznych powierzchniach tłumika znajdują się substancje chemiczne, które mogą powodować raka. Należy uważać, aby nie dotknąć tych elementów, jeśli tłumik jest uszkodzony.

3. Sprawdzić, czy tłumik jest prawidłowo przymocowany do produktu.

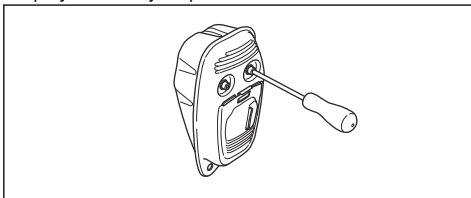

4. Jeśli tłumik jest wyposażony w chwytacz iskier, przeprowadzić kontrolę wzrokową.

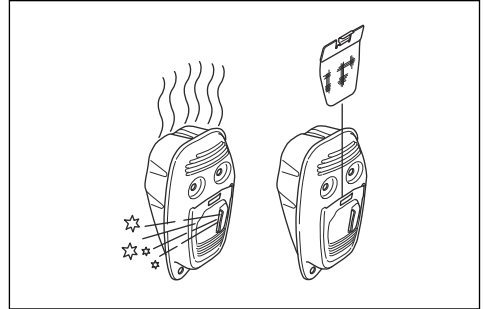

- a) Wymienić chwytacz iskier, jeśli jest uszkodzony.
- b) Wyczyścić chwytacz iskier, jeśli jest zatkany. Więcej informacji znajduje się w sekcji *Sprawdzanie tłumika na stronie 79*.



UWAGA: Zanieczyszczona siatka przeciwiskrowa powoduje przegrzewanie się produktu, co może doprowadzić do uszkodzenia cylindra i tłoka.

Montaż i demontaż przeciwnakrętki



OSTRZEŻENIE: Zatrzymać silnik, stosować rękawice ochronne i uważać na ostre krawędzie osprzętu tnącego.

Przeciwnakrętka służy do mocowania niektórych rodzajów osprzętu tnącego. Przeciwnakrętka jest lewoskrętna.

- Aby przykręcić przeciwnakrętkę, należy ją obrócić w kierunku przeciwnym do kierunku obrotów.

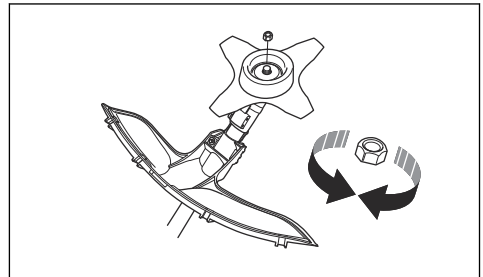

- Aby odkręcić przeciwnakrętkę, należy ją obrócić w kierunku zgodnym z kierunkiem obrotu.
- Do odkręcania i dokręcania przeciwnakrętki należy używać klucza nasadowego z długą rękojęcią.



OSTRZEŻENIE: Podczas odkręcania i dokręcania przeciwnakrętki istnieje ryzyko skaleczenia się zębami osprzętu tnącego. Należy zachować ostrożność i nie dotykać osprzętu tnącego.

Uwaga: Upewnij się, że nie można odkręcić przeciwnakrętki ręką. Po około 10 nakręceniach przeciwnakrętki należy ją wymienić.

Osprzęt tnący



OSTRZEŻENIE: Przed rozpoczęciem użytkowania produktu przeczytać następujące ostrzeżenia.

- Wykonywać regularne prace konserwacyjne. Autoryzowane centrum serwisowe powinno regularnie sprawdzać osprzęt tnący w celu przeprowadzenia regulacji lub napraw.
 - Wzrasta wydajność osprzętu tnącego.
 - Wydłuża się żywotność osprzętu tnącego.
 - Zmniejsza się ryzyko wypadków.
- Używać wyłącznie zatwierdzonej osłony osprzętu tnącego. Patrz *Dane techniczne na stronie 82*.
- Nie wolno używać uszkodzonego osprzętu tnącego.

Głowica żyłkowa do trawy

- Ciasno i równo owinać żyłkę do wykaszania trawy wokół bębna, aby zmniejszyć drgania.
- Używać wyłącznie zatwierdzonych głowic żyłkowych do trawy i żyłek do wykaszania trawy. Patrz *Podkaszanie trawy na stronie 76*.
- Używać żyłek do wykaszania trawy o odpowiedniej długości. Długa żyłka wymaga większej mocy silnika niż krótka żyłka.
- Upewnić się, że przecinacz na ostionie osprzętu tnącego nie jest uszkodzony.
- Pozostawić żyłkę do wykaszania trawy w wodzie na 2 dni przed jej montażem w produkcie. Wydłuży to czas jej eksploatacji.
- Odnosnie do zakładania żyłki oraz wyboru żyłki o prawidłowej średnicy patrz instrukcje producenta dot. osprzętu tnącego.

Tarcza tnąca do trawy

- Używać prawidłowo naostrzonych ostrzy. Nieprawidłowo naostrzone bądź uszkodzone ostrza zwiększają ryzyko wypadku. Więcej informacji znajduje się w instrukcji na opakowaniu ostrza.
- Prawidłowo ustawić rozwarcie zębów. Nieprawidłowe ustawienie ostrza tnącego zwiększa ryzyko odniesienia obrażeń i wystąpienia uszkodzeń.

Zasady bezpieczeństwa dotyczące paliwa



OSTRZEŻENIE: Przed rozpoczęciem użytkowania produktu przeczytać następujące ostrzeżenia.

- Nie mieszać paliwa wewnątrz pomieszczeń ani w pobliżu źródła ciepła.
- Nie uruchamiać produktu, jeśli znajduje się na nim paliwo lub olej silnikowy. Usunąć zabrudzenia

paliwem/olejem i odczekać, aż produkt wyschnie. Usunąć niepożądane paliwo z produktu.

- W przypadku rozlania paliwa na ubranie należy je natychmiast zmienić.
- Nie dopuścić do kontaktu paliwa z ciałem, ponieważ może to spowodować obrażenia. Jeśli dojdzie do kontaktu paliwa z ciałem, zmyć paliwo używając wody z mydłem.
- Nie uruchamiać silnika, jeśli doszło do rozlania paliwa lub oleju na maszynę lub na ciało.
- Nie uruchamiać maszyny, jeśli silnik jest nieszczelny. Regularnie sprawdzać silnik pod kątem nieszczelności.
- Zachować ostrożność przy pracy z paliwem. Paliwo jest łatwopalne, a jego opary mogą wybuchnąć, powodując obrażenia lub śmierć.
- Nie wdychać oparów paliwa, ponieważ może to być groźne dla zdrowia lub życia. Zapewnić odpowiednią wentylację.
- Nie palić tytoniu w pobliżu paliwa lub silnika.
- Nie umieszczać gorących przedmiotów w pobliżu paliwa lub silnika.
- Nie dolewać paliwa podczas pracy silnika.
- Przed tankowaniem upewnić się, że silnik jest zimny.
- Przed tankowaniem pomału odkręcić korek zbiornika paliwa i ostrożnie zwolnić ciśnienie.
- Nie dolewać paliwa do silnika w zamkniętym pomieszczeniu. Niewystarczający przepływ powietrza może doprowadzić do obrażeń lub śmierci na skutek uduszenia lub zatrucia tlenkiem węgla.
- Dokładnie dokręcić korek zbiornika paliwa, aby nie dopuścić do pożaru.
- Przed uruchomieniem przesunąć produkt o co najmniej 3 m (10 stóp) od miejsca, w którym było dolewane paliwo.
- Nie wlewać zbyt dużo paliwa do zbiornika.
- Podczas ruchu produktu lub pojemnika na paliwo istnieje niebezpieczeństwo wycieku paliwa. Podjąć odpowiednie działania, aby nie dopuścić do wycieku.
- Nie umieszczać produktu lub pojemnika na paliwo w pobliżu otwartego płomienia, iskry lub płomienia zapłonowego. Należy upewnić się, że w miejscu przechowywania nie ma źródła otwartego płomienia.
- Do transportu i przechowywania paliwa należy używać wyłącznie zatwierdzonych zbiorników.
- Opróżnić zbiornik paliwa przed długim przechowywaniem. Przestrzegać lokalnych przepisów dotyczących utylizacji paliwa.
- Wyczyścić maszynę przed długim przechowywaniem.
- Odłączyć fajkę świecy zapłonowej przed przechowywaniem produktu, aby uniemożliwić przypadkowe uruchomienie silnika.

Instrukcje bezpieczeństwa dotyczące konserwacji



OSTRZEŻENIE: Przed rozpoczęciem użytkowania produktu przeczytać następujące ostrzeżenia.

- Wyłączyć silnik, upewnić się, że osprzęt tnący zatrzymał się i poczekać, aż urządzenie ostygnie przed przystąpieniem do konserwacji.
 - Przed przystąpieniem do konserwacji odłączyć fajkę świecy zapłonowej.
 - Spaliny z silnika zawierają tlenek węgla, który jest bezwonny, trującym oraz niebezpiecznym gazem i może spowodować śmierć. Nie uruchamiać maszyny w pomieszczeniach ani zamkniętych przestrzeniach.
 - Spaliny silnikowe mają wysoką temperaturę i mogą zawierać iskry. Nigdy nie włączać urządzenia w pomieszczeniach zamkniętych ani w pobliżu materiałów łatwopalnych.
- Niezатwierdzone przez producenta akcesoria i modyfikacje maszyny mogą spowodować poważne obrażenia lub śmierć. Nie należy modyfikować maszyny. Zawsze należy korzystać z oryginalnych akcesoriów.
 - W przypadku nieprawidłowo lub nieregularnie przeprowadzanej konserwacji wzrasta ryzyko obrażeń oraz uszkodzenia produktu.
 - Konserwację należy przeprowadzać wyłącznie w sposób określony w niniejszej instrukcji użytkownika. Zlecić autoryzowanemu warsztatowi obsługi technicznej Husqvarna wykonanie pozostałych czynności serwisowych.
 - Należy dopilnować przeprowadzania regularnej konserwacji maszyny przez autoryzowany serwis Husqvarna.
 - Wymienić uszkodzone, zużyte lub zniszczone części.

Montaż

Wstęp



OSTRZEŻENIE: Przed złożeniem produktu należy przeczytać ze zrozumieniem rozdział poświęcony bezpieczeństwu.



OSTRZEŻENIE: Przed rozpoczęciem montażu produktu odłączyć przewód świecy zapłonowej od świecy zapłonowej.

Montaż dźwigni gazu

1. Wykręcić śrubę za dźwignią gazu.

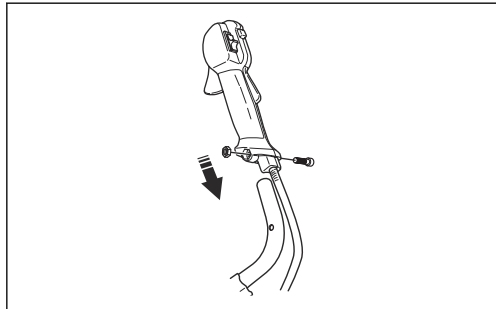

2. Przesunąć dźwignię gazu na prawą stronę uchwyty sterowniczy.
3. Dopasować otwór za dźwignią gazu do otworu na uchwycie sterowniczym.
4. Przełożyć śrubę przez otwory. Dokręcić śrubę.

Montaż uchwyty sterowniczego

1. Wymontować pokrętko i przymocować uchwyt sterowniczy w sposób pokazany na ilustracji.

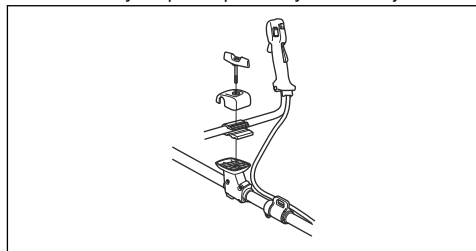

2. Delikatnie dokręcić pokrętko.
3. Założyć szelki i zawiesić produkt na zaczepie.
4. Wyregulować uchwyt, aby ustawić produkt w dobrej pozycji roboczej.



5. Dokręcić pokrętko do końca.

Montaż wałka dwuczęściowego

1. Obrócić pokrętko, aby poluzować złącze.
2. Wyrównać wypust osprzętu tnącego (A) ze strzałką na złączce (B).

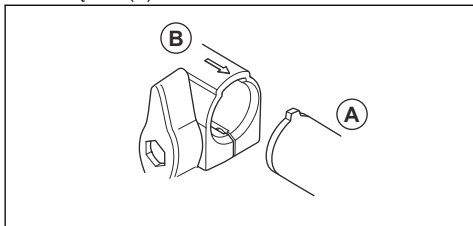

3. Ostrożnie wcisnąć wałek w złączkę wałka do momentu usłyszenia kliknięcia.

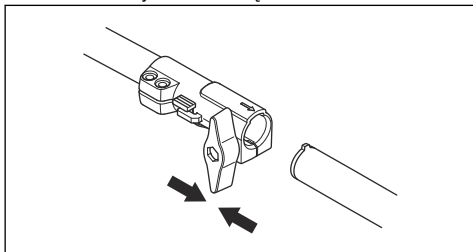

4. Dokręcić pokrętko do końca.

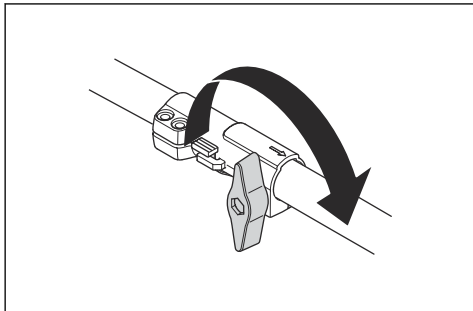

Demontaż wałka dwuczęściowego

1. Obrócić pokrętko o 3 obroty lub więcej, aby poluzować złącze.

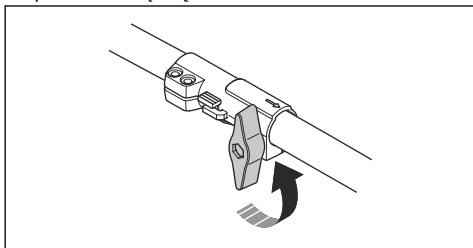

2. Wcisnąć i przytrzymać przycisk (C).

3. Przytrzymać w końcu wałka, do którego jest przymocowany silnik.
4. Wyciągnąć końcówkę ze złączki.

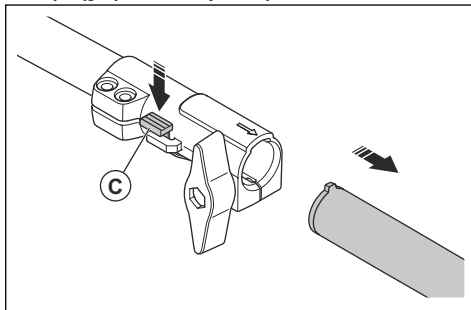

Montaż narzędzia tnącego

Narzędzie tnące składa się z osprzętu tnącego oraz osłony osprzętu tnącego.



OSTRZEŻENIE: Stosować rękawice ochronne.



OSTRZEŻENIE: Zawsze używać osłony osprzętu tnącego zalecanej dla danego osprzętu tnącego. Patrz *Dane techniczne na stronie 82*.



OSTRZEŻENIE: Nieprawidłowo zamontowany osprzęt tnący może spowodować obrażenia ciała lub śmierć.

Zakładanie przedłużenia osłony



UWAGA: Przymocować przedłużenie osłony w przypadku korzystania z głowicy żyłkowej / noża plastikowego. Nie należy używać przedłużenia osłony w przypadku korzystania z tarczy tnącej do trawy.

1. Umieścić wspornik w szczelinie na osłonie osprzętu tnącego.

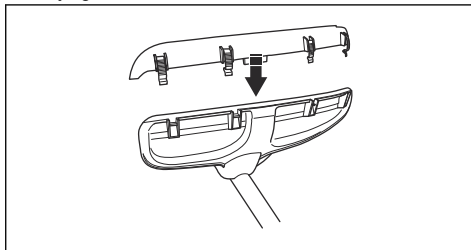

2. Umocować przedłużenie osłony w odpowiednim położeniu na osłonie osprzętu tnącego za pomocą 4 zaczepów blokujących.

Demontaż przedłużenia osłony

- Zwolnić zaczepty blokujące za pomocą klucza do świece zapłonowych.

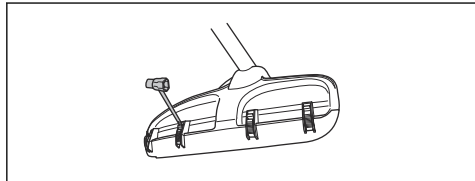

Montaż tarczy tnącej do trawy oraz osłony tarczy tnącej do trawy/osłony łączonej

1. Założyć osłonę ostrza/osłonę łączoną (A) na wałek i dokręcić śrubę.

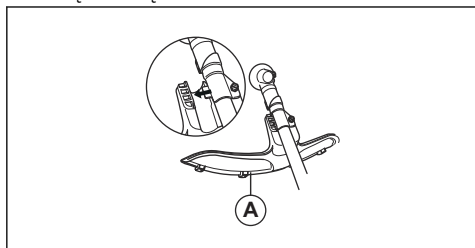

2. Upewnić się, że przedłużenie osłony jest zdemontowane.
3. Obrócić wałek zdawczy tak, aby jeden z otworów pierścienia sprzęgającego (B) znalazł się dokładnie naprzeciw odpowiadającego mu otworu w korpusie przekładni.
4. Umieścić kolek blokujący (C) w otworze, tak aby wałek został zabezpieczony.
5. Założyć na wałek zdawczy tarczę tnącą do trawy (D), talerz dystansowy (E) oraz kołnierz oporowy (F).

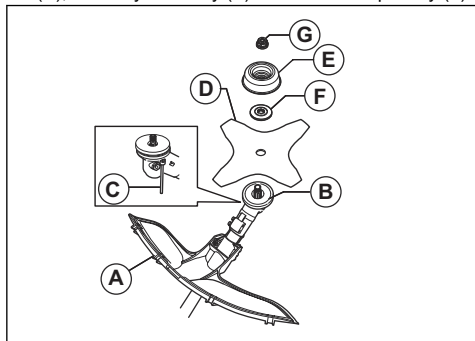

6. Upewnić się, że pierścień sprzęgający i kołnierz oporowy weszły prawidłowo w otwór środkowy tarczy tnącej do trawy.

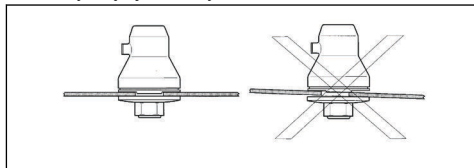

7. Przykręcić nakrętkę (G).
8. Dokręcić nakrętkę kluczem nasadowym. Trzymać uchwyt klucza możliwie blisko osłony tarczy. Dokręcić śrubę w kierunku przeciwnym do kierunku obrotu osprzętu tnącego. Dokręcić momentem 35-50 Nm.

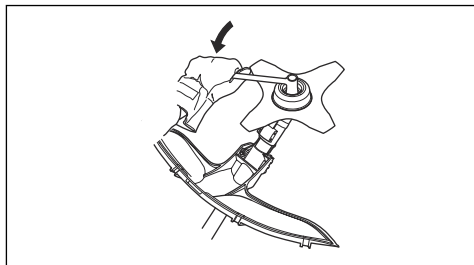

Montaż osłony ostrza



UWAGA: Używać wyłącznie zatwierdzonej osłony tarcz. Patrz *Akcesoria na stronie 84*.

1. Wymontować wspornik (H).
2. Przymocować element pośredniczący (I) i wspornik (J) za pomocą 2 śrub (K).
3. Przymocować osłonę ostrza (A) do elementu pośredniczącego za pomocą 4 śrub (L).

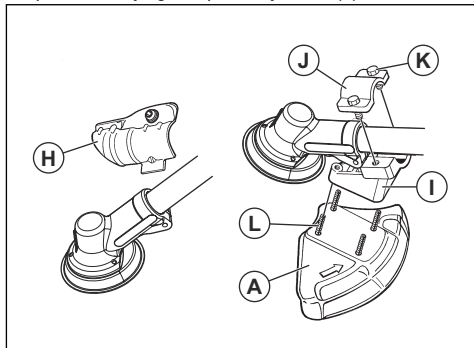

Montaż osłony i głowicy tnącej / ostrzy z tworzywa sztucznego



UWAGA: Upewnić się, że przedłużenie osłony jest zamontowane.

1. Zamontować osłonę przeciwdpryskową/osłonę osprzętu tnącego (A) przeznaczoną do pracy z głowicą przeciwdpryskową / ostrzami z tworzywa sztucznego.
2. Zawiesić osłonę przeciwdpryskową / osłonę osprzętu tnącego (A) na dwóch hakach uchwytu płytki (M).
3. Wygnij osłonę tak, aby zakrywała wysięgnik i dokręć ją za pomocą śruby (L) po przeciwnej stronie wysięgnika. Użyj zawleczonej (C).
4. Włożyć kołek blokujący w rowek na łbie śruby i dokręcić śrubę.

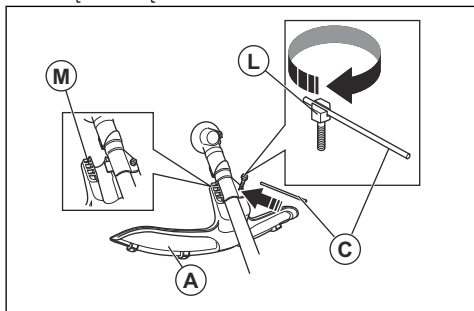

5. Zamontować tarczę zabierakową (B) na wałku zdawczym.

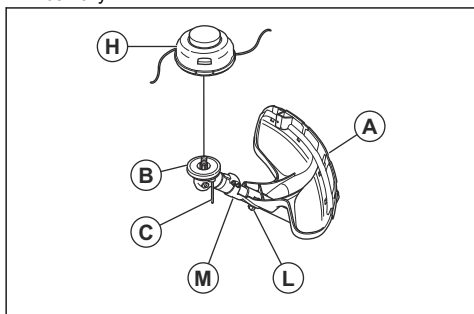

6. Obrócić wałek zdawczy tak, aby 1 z otworów pierścienia sprzęgającego zrównał się z otworem na obudowie przekładni.
7. Umieścić kołek blokujący (C) w otworze, tak aby wałek został zabezpieczony.
8. Zamontować osłonę przeciwdpryskową/ostrza z tworzywa sztucznego (H), obracając ją w lewo.

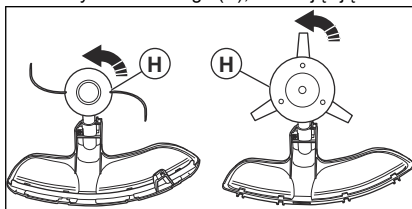

9. Aby wymontować osłonę przeciwdpryskową/ostrza z tworzywa sztucznego, należy wykonać czynności podane w instrukcji w odwrotnej kolejności.

Montaż szelek naramiennych

1. Przełożyć pierścień szelek naramiennych przez hak (A) i przymocować go śrubą.
2. Przymocować hak (B) pasa naramiennego do pierścienia (C) na ramie maszyny.

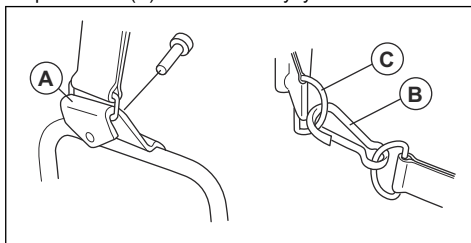

Regulacja szelek naramiennych

1. Zatrzymać silnik.
2. Nałożyć szelki.
3. Wyregulować pasy naramienne, tak aby obciążenie obu ramion było jednakowe.

Przeznaczenie

Wstęp



OSTRZEŻENIE: Przed użyciem urządzenia należy przeczytać ze zrozumieniem rozdział poświęcony bezpieczeństwu.

Przed użyciem urządzenia

- Sprawdzić obszar roboczy, aby poznać rodzaj terenu i nachylenie podłoża, oraz upewnić się, że nie występują przeszkody takie jak kamienie, gałęzie czy rowy.
- Przeprowadzić inspekcję produktu.

- Wykonać kontrole bezpieczeństwa, czynności konserwacyjne i czynności serwisowe opisane w niniejszej instrukcji.
- Upewnić się, że narzędzie tnące oraz wszystkie pokrywy, osłony i uchwyty są prawidłowo zamocowane i nie są uszkodzone.
- Upewnić się, że nie występują żadne pęknięcia w dolnej części ostrza tnącego lub przy środkowym otworze ostrza. Wymienić ostrze, jeżeli jest uszkodzone.

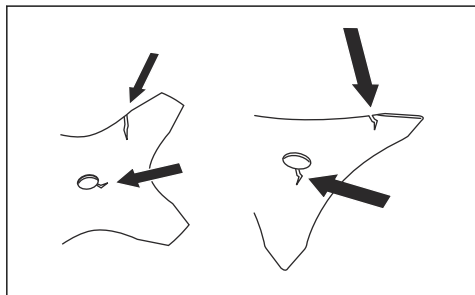

- Sprawdzić, czy na kołnierzu oporowym nie ma pęknięć. Wymienić kołnierz oporowy, jeżeli jest uszkodzony.

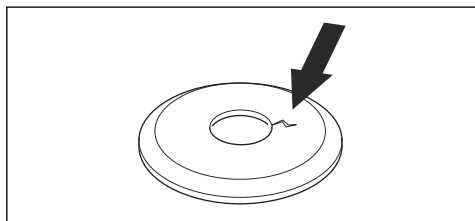

- Upewnić się, że przeciwnakrętka nie da się odkręcić ręką. Jeśli można ją odkręcić ręcznie, oznacza to, że nie jest w stanie utrzymać osprzętu tnącego we właściwej pozycji i należy ją wymienić.

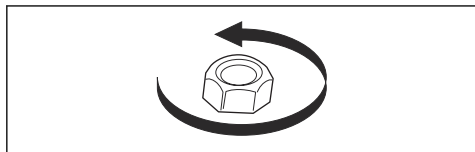

- Sprawdzić osłonę ostrza pod kątem uszkodzeń i pęknięć. Wymienić osłonę ostrza, jeśli została uderzona lub jest pęknięta.

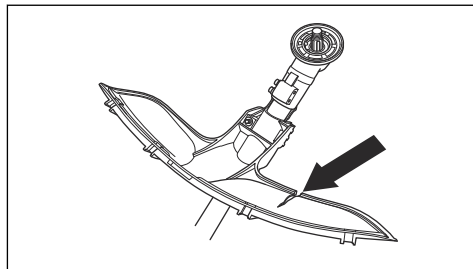

- Sprawdzić głowicę żyłkową i osłonę osprzętu tnącego pod kątem uszkodzeń lub pęknięć. Wymienić głowicę żyłkową i osłonę osprzętu tnącego, jeżeli zostały uderzone lub są popękane.

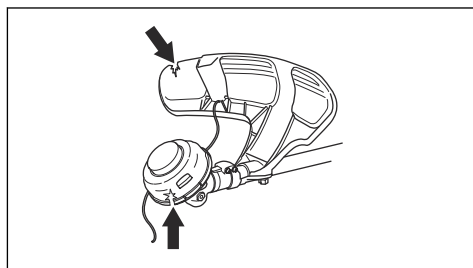

Paliwo

Produkt jest wyposażony w silnik dwusuwowy.



UWAGA: Nieprawidłowy rodzaj paliwa może doprowadzić do uszkodzenia silnika. Używać mieszanki benzyny i oleju do silników dwusuwowych.

Wstępnie wymieszane paliwo

- W celu zapewnienia najlepszej wydajności i wydłużenia żywotności silnika należy używać wstępnie wymieszanego paliwa alkaliowego Husqvarna o dobrej jakości. Takie paliwo zawiera mniej szkodliwych substancji chemicznych w porównaniu z tradycyjnym paliwem, dzięki czemu wytwarza mniej szkodliwych gazów wydechowych. Ilość pozostałości po spaleniu tego paliwa jest mniejsza, co zapewnia większą czystość elementów silnika.

Mieszanie paliwa

Benzyna

- Należy używać wysokiej jakości benzyny bezołowiowej o maks. 10% zawartości etanolu.



UWAGA: Nie używać benzyny o liczbie oktanowej niższej niż 90 RON/87 AKI. Używanie benzyny o niższej liczbie oktanowej może powodować odgłosy stukania i prowadzić do uszkodzenia silnika.

- Zaleca się używanie benzyny o wyższej liczbie oktanowej do pracy ciągłej na wysokich obrotach.

Olej do silników dwusuwowych

- Aby uzyskać najlepsze wyniki i wydajność, należy używać oleju do silników dwusuwowych Husqvarna.
- Jeśli olej Husqvarna do silników dwusuwowych nie jest dostępny, należy użyć dobrej jakości oleju do silników dwusuwowych chłodzonych powietrzem. Skontaktować się z dealerem ds. serwisu w celu wybrania właściwego oleju.



UWAGA: Nigdy nie używaj oleju do silników dwusuwowych przeznaczonego do chłodzonych wodą, zaburtowych silników do łodzi. Nie używać oleju przeznaczonego do silników czteresurowych.

Mieszanie benzyny i oleju do silników dwusuwowych

Benzyna, w litrach	Olej do silników dwusuwowych, w litrach
	2% (50:1)
5	0,10
10	0,20
15	0,30
20	0,40



UWAGA: Podczas mieszania małych ilości paliwa niewielkie błędy mogą mieć znaczny wpływ na proporcje mieszanki. W celu uzyskania prawidłowej mieszanki należy dokładnie odmierzyć ilość dodawanego oleju.

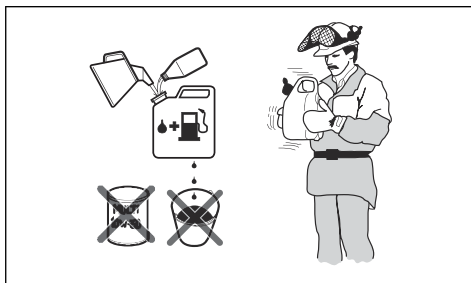

1. Wlać połowę objętości benzyny do czystego pojemnika na paliwo.
2. Wlać pełną ilość oleju.
3. Wymieszać dokładnie paliwo z olejem, potrząsając pojemnikiem.
4. Dodać pozostałą objętość benzyny do pojemnika.
5. Wymieszać dokładnie paliwo z olejem, potrząsając pojemnikiem.



UWAGA: Nie mieszać jednorazowo większej ilości paliwa niż wymagana na 1 miesiąc pracy.

Napełnianie zbiornika paliwa

1. Oczyszczyć korek wlewowy i powierzchnię wokół niego.

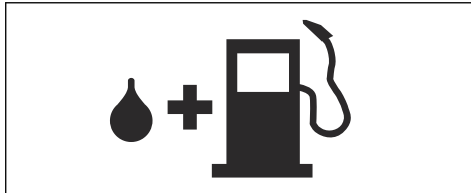

2. Wstrząsnąć pojemnikiem i upewnić się, że paliwo jest dobrze wymieszane.
3. Otworzyć korek zbiornika paliwa i napełnić zbiornik.
4. Ostrożnie dokręcić korek zbiornika paliwa.
5. Przed uruchomieniem silnika należy przenieść produkt na odległość 3 m/10 stóp lub więcej od miejsca tankowania i przechowywania paliwa.

Uwaga: Aby sprawdzić, gdzie w produkcie znajduje się zbiornik paliwa, patrz *Wstęp na stronie 58*.

Regulacja szelek



OSTRZEŻENIE: Produkt musi być zawsze przyczepiony do szelek. Nie należy używać uszkodzonych szelek.

1. Nałożyć szelki.
2. Przymocować produkt do szelek.

- Wyregulować szelki tak, aby zapewniały jak najlepszą pozycję podczas pracy.
- Wyregulować boczne paski, aby ciężar produktu rozkładał się równo na oba ramiona.



- Wyregulować szelki tak, aby osprzęt tnący znajdował się równoległe do podłoża.
- Osprzęt tnący powinien lekko dotykać ziemi. Wyregulować kłamię szelek, aby prawidłowo wyważyć produkt.

Przygotowanie do prac leśnych

- Podczas prac leśnych należy zapewnić produktowi wyważone wsparcie za pomocą szelek.
- Trzymać produkt w sposób przedstawiony na ilustracji.

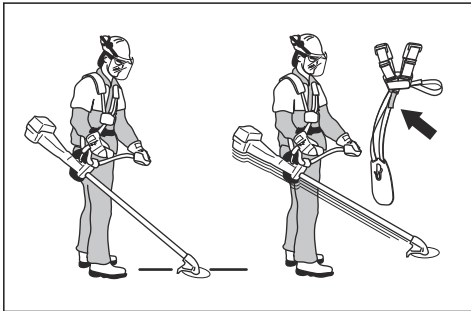

- Użyć paska szelek, aby wyregulować wysokość haka do zawieszania.

Przygotowanie do wykaszania trawy

- Podczas wykaszania trawy należy zapewnić produktowi wyważone wsparcie za pomocą szelek.
- Upewnić się, że osprzęt tnący jest ustawiony równoległe do podłoża.

Prawidłowe wyważenie produktu

Produkt jest prawidłowo wyważony do wykaszania zarośli leśnych, jeżeli zawieszony swobodnie na zaczepie utrzymuje pozycję poziomą. Prawidłowe

wyważenie zmniejsza ryzyko uderzenia w kamień w przypadku puszczenia uchwytu sterowniczego.

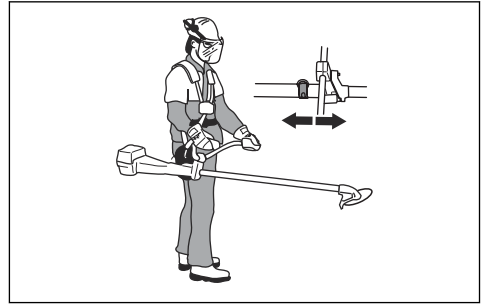

Produkt jest prawidłowo wyważony do wykaszania trawy, jeżeli zawieszony swobodnie na zaczepie utrzymuje ostrze blisko podłoża na wysokości cięcia.

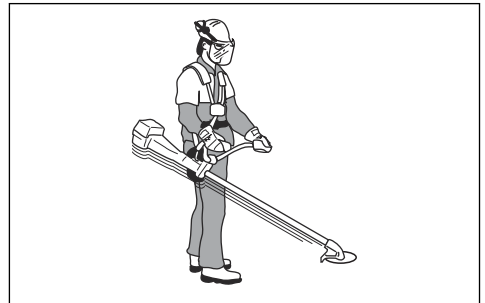

Uruchamianie silnika



OSTRZEŻENIE: Podczas uruchamiania produktu należy zachować minimalną odległość 15 m/50 stóp od osób postronnych oraz zwierząt. Istnieje ryzyko, że osprzęt tnący zacznie się poruszać.

- Przestawić wyłącznik w położenie uruchomienia.
- Ustaw dźwignię ssania w położeniu włączenia.

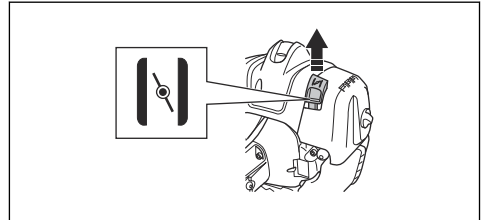

3. Naciskać pompkę zastrzykową, aż zacznie napełniać się paliwem.

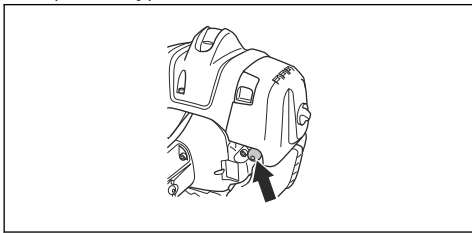

Uwaga: Nie jest konieczne całkowite napełnienie gruszki pompki paliwa.

4. Przycisnąć korpus maszyny do ziemi lewą ręką. Nie należy stawiać stóp na produkcie.

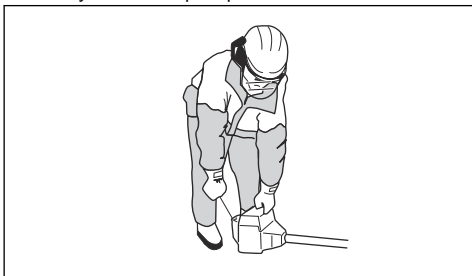

5. Pociągnąć rączkę linki rozrusznika powoli, aż będzie wyczuwalny opór, a następnie pociągnąć z dużą siłą.



OSTRZEŻENIE: Nie owijać linki rozrusznika wokół dłoni.

6. Pociągnąć rączkę linki rozrusznika, aż silnik się uruchomi.



UWAGA: Nie ciągnąć linki rozrusznika do pełnego wysunięcia i nie puszczać uchwytu rozrusznika. Powoli zwolnić linkę rozrusznika, aby zapobiec uszkodzeniu produktu.

7. Po uruchomieniu silnika należy ustawić dźwignię ssania w położeniu roboczym i ustawić pełen gaz. Położenie rozruchowe manetki gazu automatycznie wyłączy się.
8. Sprawdzić, czy silnik pracuje płynnie.



OSTRZEŻENIE: Nie należy używać produktu z uszkodzoną fajką świecy zapłonowej, aby uniknąć porażenia prądem elektrycznym.

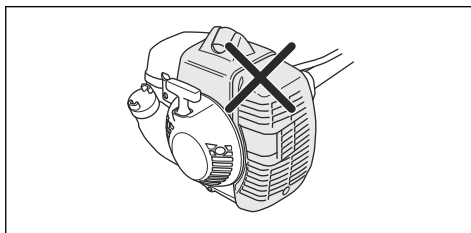

Zatrzymywanie silnika

- Ustawić wyłącznik w położeniu STOP.

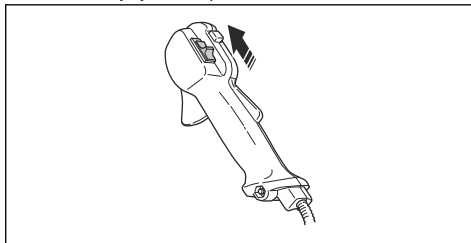

Wykaszenie zarośli leśnych za pomocą ostrza tnącego

Obalanie drzewa na lewo

Aby obalić drzewo na lewo, przesunąć jego dolną część w prawo.

1. Włączyć pełen gaz.
2. Przystawić ostrze tnące do drzewa w sposób pokazany na ilustracji.
3. Pochylić ostrze i prowadzić je na ukos w dół w prawą stronę. Naciskać jednocześnie na pień ostoną ostrza.

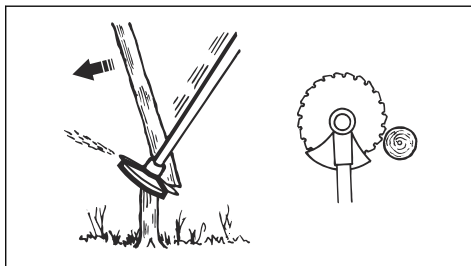

Obalanie drzewa na prawo

Aby obalić drzewo na prawo, przesunąć jego dolną część w lewo.

1. Włączyć pełen gaz.
2. Przystawić ostrze tnące do drzewa w sposób pokazany na ilustracji.

3. Pochylić ostrze i prowadzić je na ukos w górę w prawą stronę. Naciskać jednocześnie na pień ostoną ostrza.

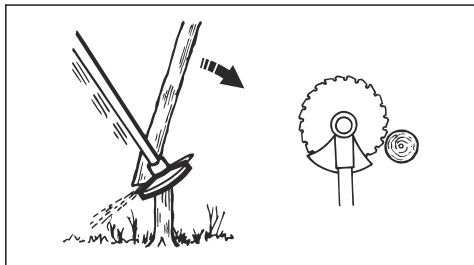

Obalanie drzewa do przodu

Aby obalić drzewo do przodu, przesunąć jego dolną część do tyłu.

1. Włączyć pełen gaz.
2. Przystawić ostrze tnące do drzewa w sposób pokazany na ilustracji.
3. Szybkim ruchem pociągnąć ostrze tnące do tyłu.

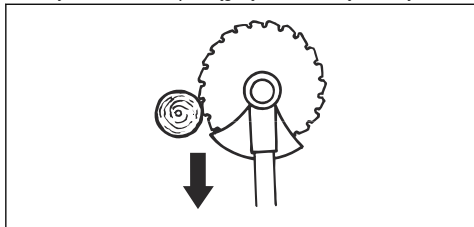

Obalanie dużych drzew

Szerokie pnie muszą być piłowane z dwóch stron.

1. Ustalić kierunek obalania drzewa.
2. Włączyć pełen gaz.
3. Wykonać pierwsze cięcie na tej stronie drzewa, na którą ma się ono obalić.

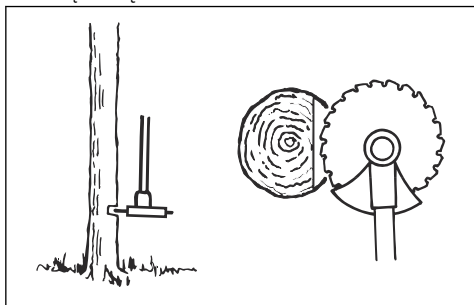

4. Ścinać drzewo z drugiej strony.

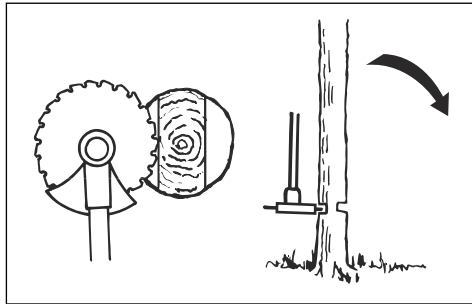

UWAGA: Jeśli ostrze tnące się zablokuje, nie ciągnąć produktu gwałtownie. Może to spowodować uszkodzenie ostrza tnącego, przekładni kątowej, wysięgnika lub uchwytu sterowniczego. Puścić uchwyt, chwycić obiema rękami za wysięgnik i powoli wyciągnąć produkt.

Uwaga: Stosować większy nacisk podczas cięcia w celu obalania małych drzew. Stosować mniejszy nacisk podczas cięcia w celu obalania dużych drzew.

Wykaszenie krzewów za pomocą ostrza tnącego

Aby obalić drzewo na lewo, przesunąć jego dolną część w prawo.

- Ścinać cienkie drzewa i krzewy.
- Poruszać produktem z boku na bok.
- Ścinać wiele drzew jednym ruchem.
- W przypadku grup cienkich drzew:

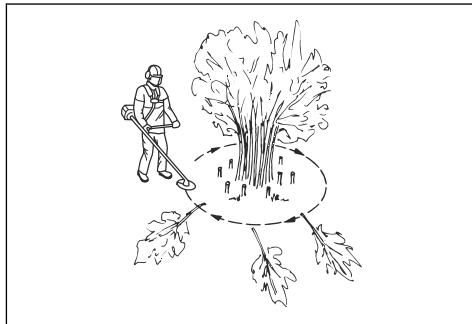

- a) Ścinać zewnętrzne drzewa na dużej wysokości.
- b) Ścinać zewnętrzne drzewa na prawidłowej wysokości.
- c) Ścinanie rozpoczynać od środka. Jeśli nie można uzyskać dostępu do środka obszaru, ścinać zewnętrzne drzewa na dużej wysokości. Zmniejsza to ryzyko zablokowania ostrza tnącego.

Przycinanie trawy głowicą żyłkową

Podkaszanie trawy

1. Trzymać głowicę żyłkową tuż nad ziemią, przechylając ją lekko pod kątem. Nie dociskać żyłki do trawy.

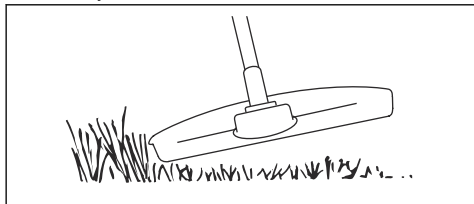

2. Zmniejszyć długość żyłki o 10–12 cm / 4–4,75 cala.
3. Zmniejszyć prędkość obrotową silnika, aby zmniejszyć ryzyko uszkodzenia roślin.
4. Wykorzystać przepustnicę w 80% podczas koszenia trawy w pobliżu przedmiotów.

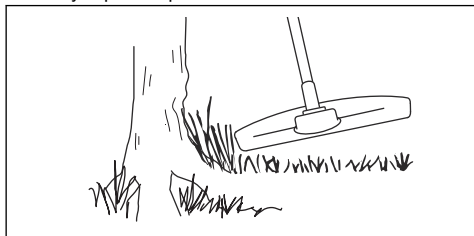

Oczyszczanie trawy tarczą tnącą do trawy

1. Do wykaszania zdrewniałych łodyg nie wolno używać ostrzy do trawy i noży do trawy.
2. Do wszystkich rodzajów wysokiej i bujnej trawy stosuje się ostrze do trawy.
3. Trawę kosi się, prowadząc ostrze w kierunku bocznym, w tę i z powrotem, przy czym ruch od prawej strony do lewej jest ruchem koszącym, a od lewej do prawej — ruchem powrotnym. Cięcie powinno odbywać się lewą stroną ostrza (tą jego częścią, która odpowiada odcinkowi między godziną 8 i 12 na tarczy zegara).
4. Pochylenie tarczy nieco w lewo w trakcie koszenia powoduje układanie się ściętej trawy w równych pokosach, co ułatwia późniejsze jej zbieranie, np. grabienie.
5. Należy dążyć do wykonywania rytmicznych ruchów przy pracy. Stać należy pewnie, na lekko rozstawionych nogach. Po wykonaniu ruchu powrotnego zrobić krok do przodu i stanąć ponownie w stabilnej pozycji.
6. Talerz dystansowy powinien lekko przylegać do ziemi. Chroni on ostrze przed zagłębianiem się w ziemię.

7. Aby zmniejszyć ryzyko owijania się skoszonej trawy wokół ostrza, zawsze stosować pełny gaz i unikać wcześniej ściętego materiału podczas ruchu powrotnego.
8. Przed przystąpieniem do zbierania skoszonej trawy należy wyłączyć silnik, rozpiąć uprząż i ustawić maszynę na ziemi.

Koszenie trawy

1. Upewnić się, że żyłka jest ustawiona równoległe do podłoża podczas cięcia.

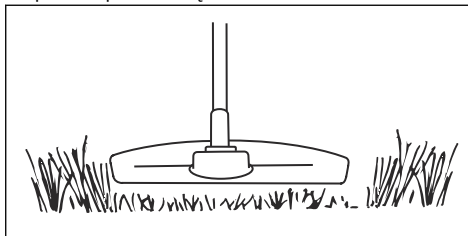

2. Nie dociskać głowicy żyłkowej do ziemi. Niezastosowanie się do tego zalecenia może spowodować uszkodzenie produktu.
3. Podczas koszenia trawy należy przemieszczać produkt z boku na bok. Pracować przy pełnych obrotach.

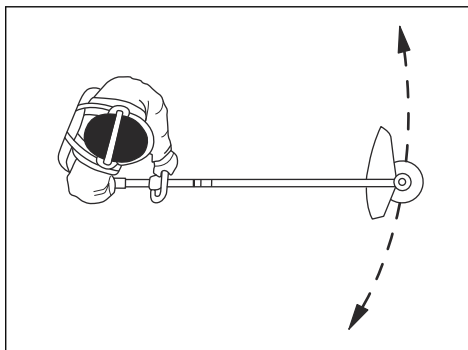

Zamiatanie trawy

Strumień powietrza wytwarzany przez obracającą się głowicę żyłkową można wykorzystać do usuwania skoszonej trawy z danego obszaru.

1. Trzymać głowicę żyłkową oraz żyłkę równoległe nad podłożem.
2. Włączyć pełen gaz.
3. Przesuwać głowicę żyłkową z boku na bok, aby zamieść trawę.



OSTRZEŻENIE: Wyczyścić pokrywę głowicy żyłkowej po każdym założeniu nowej żyłki, aby zapewnić prawidłowe wyważenie i zapobiec drganiu uchwytów. Sprawdzić

pozostałe elementy głowicy żyłkowej i wyczyścić w razie potrzeby.

Przegląd

Wstęp



OSTRZEŻENIE: Przed przystąpieniem do konserwacji produktu zapoznać się z rozdziałem dotyczącym bezpieczeństwa.



UWAGA: Aby zapobiec przypadkowemu uruchomieniu, należy wymontować korek świecy zapłonowej ze świecy zapłonowej przed przeprowadzeniem konserwacji produktu.

Plan konserwacji

Przegląd	Codziennie	Co tydzień	Co miesiąc
Oczyszczyć powierzchnię zewnętrzną.	X		
Sprawdzić szelki pod kątem uszkodzeń.	X		
Sprawdzić pierścień zawieszenia pod kątem uszkodzeń.	X		
Sprawdzić blokadę dźwigni gazu oraz dźwignię gazu. Patrz <i>Sprawdzanie blokady manetki gazu na stronie 64.</i>	X		
Sprawdzić, czy osprzęt tnący się nie obraca, gdy silnik pracuje na biegu jałowym.	X		
Sprawdzić stan wyłącznika. Patrz <i>Sprawdzanie wyłącznika na stronie 64.</i>	X		
Sprawdzić, czy osprzęt tnący nie jest uszkodzony bądź pęknięty.	X		
Upewnić się, że tarcza tnąca do trawy jest wyrównana z otworem środkowym. Upewnić się, że tarcza tnąca trawy jest naostrzona, a samo ostrze i otwór środkowy nie są uszkodzone.	X		
Sprawdzić głowicę żyłkową pod kątem uszkodzeń i pęknięć. Wymienić, jeśli jest uszkodzony.	X		
Sprawdzić pod kątem uszkodzeń rączkę i uchwyt sterowniczy oraz upewnić się, że są one prawidłowo zamocowane.	X		
W przypadku osprzętu tnącego wyposażonego w talerz dystansowy całkowicie dokręcić nakrętkę zabezpieczającą.	X		
W przypadku osprzętu tnącego wyposażonego w przeciwnakrętkę całkowicie dokręcić przeciwnakrętkę.	X		
Sprawdzić osłonę transportową pod kątem uszkodzeń i upewnić się, że można ją prawidłowo założyć.	X		
Sprawdzić silnik, zbiornik paliwa i przewody paliwowe pod kątem wycieków.	X		
Oczyszczyć filtr powietrza. W razie potrzeby wymienić.	X		
Dokręcić nakrętki i śruby.	X		
Sprawdzić, czy filtr paliwa nie jest zanieczyszczony i czy na przewodzie giętkim paliwa nie ma pęknięć ani innych uszkodzeń. W razie potrzeby wymienić.	X		
Sprawdzić stan wszystkich przewodów i połączeń.	X		
Sprawdzić rozrusznik i linkę rozrusznika pod kątem uszkodzeń.		X	

Przegląd	Codziennie	Co tydzień	Co miesiąc
Sprawdzić elementy amortyzujące pod kątem uszkodzeń i pęknięć.		X	
Sprawdzić świecę zapłonową. Patrz <i>Sprawdzanie świecy zapłonowej na stronie 80</i> .		X	
Oczyścić układ chłodzenia.		X	
Sprawdzić, czy przekładnia kątowna jest wypełniona smarem do $\frac{3}{4}$ pojemności.		X	
Wyczyścić zewnętrzną powierzchnię gaźnika oraz przestrzeń wokół niego.		X	
Oczyścić świecę zapłonową. Wymontować świecę zapłonową i sprawdzić odstęp między elektrodami. Wyregulować odstęp między elektrodami do 0,5 mm lub, w razie potrzeby, wymienić świecę zapłonową. Upewnić się, że świeca zapłonowa jest wyposażona w eliminator zakłóceń radiowych.		X	
Oczyścić lub wymienić siatkę przeciwwiskrową tłumika.		X	
Sprawdzić stopień zużycia sprzęgła, sprężyn sprzęgła i bębna sprzęgła. W razie potrzeby wymienić.			X
Wymienić świecę zapłonową. Upewnić się, że świeca zapłonowa jest wyposażona w eliminator zakłóceń radiowych.			X
Nasmarować wałek napędowy. ⁹			X
Upewnić się, że mechanizm rozpinania awaryjnego szelek nie jest uszkodzony i że działa prawidłowo.			X
Skontrolować i ewentualnie oczyścić siatkę przeciwwiskrową tłumika.			X

Regulacja obrotów biegu jałowego

Urządzenie Husqvarna zostało wyprodukowane zgodnie ze specyfikacjami ograniczającymi emisję szkodliwych substancji.

1. Upewnić się, że filtr powietrza jest czysty, a jego pokrywa została prawidłowo zamontowana na produkcie.
2. Przekręcić śrubę regulacji prędkości obrotowej biegu jałowego (T) w prawo do momentu, gdy osprzęt tnący zacznie się obracać.

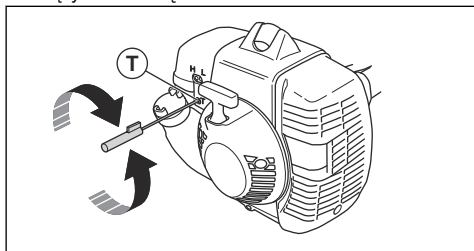

3. Przekręcić śrubę regulacji obrotów biegu jałowego (T) w lewo do momentu, gdy osprzęt tnący zatrzyma się.

Obroty jałowe ustawione są prawidłowo, jeżeli silnik pracuje płynnie w każdym położeniu. Wartość obrotów biegu jałowego powinna być niższa od prędkości obrotowej osprzętu tnącego w momencie rozpoczęcia pracy.

Uwaga: Zalecana prędkość obrotowa biegu jałowego — patrz *Dane techniczne na stronie 82*.



OSTRZEŻENIE: Jeżeli osprzęt tnący nie zatrzymuje się po ustawieniu obrotów biegu jałowego, należy skontaktować się z punktem serwisowym. Nie należy używać produktu, dopóki nie zostanie prawidłowo wyregulowany lub naprawiony.

Regulacja obrotów rozruchowych

1. Uruchomić obroty biegu jałowego.
2. Nacisnąć blokadę obrotów rozruchowych. Patrz *Sprawdzanie blokady manetki gazu na stronie 64*.

⁹ Co 6 miesięcy.

3. Jeśli prędkość obrotów rozruchowych wynosi mniej niż 4000 obr./min, należy przekręcić śrubę regulacyjną (A) aż do momentu, gdy osprzęt tnący zacznie się obracać. Obrócić śrubę regulacyjną jeszcze o 1/2 obrotu.

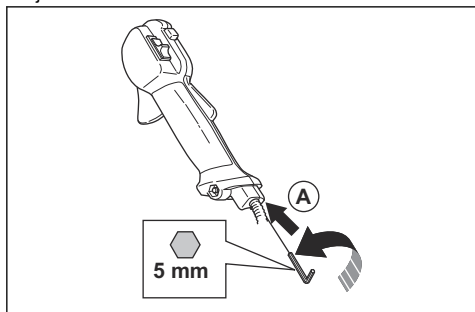

4. Jeśli prędkość obrotów rozruchowych jest zbyt wysoka, należy przekręcić śrubę regulacyjną (A) w lewo, aż do momentu, gdy osprzęt tnący zatrzyma się. Obrócić śrubę regulacyjną jeszcze o 1/2 obrotu.

Sprawdzanie tłumika



OSTRZEŻENIE: Nigdy nie używać produktu, którego tłumik jest uszkodzony lub w złym stanie.



OSTRZEŻENIE: Nigdy nie należy używać urządzenia, jeżeli na tłumiku nie ma siatki przeciwiskrowej lub jest ona uszkodzona.

1. Sprawdzić, czy tłumik nie jest wadliwy lub uszkodzony.
2. Sprawdzić, czy tłumik jest prawidłowo przymocowany do produktu.

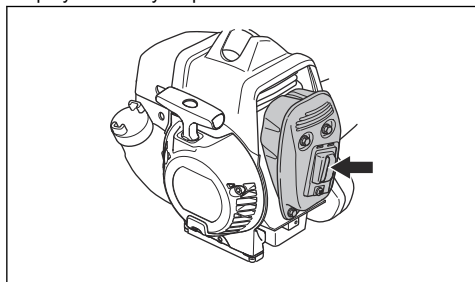

3. Jeśli produkt jest wyposażony w specjalną siatkę przeciwiskrową, należy czyścić ją co tydzień.

4. Uszkodzoną siatkę przeciwiskrową należy wymienić.

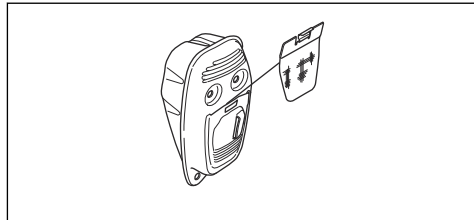

UWAGA: Zanieczyszczona siatka przeciwiskrowa powoduje przegrzewanie się produktu, co może doprowadzić do uszkodzenia cylindra i tłoka.

Czyszczenie układu chłodzenia



UWAGA: Zanieczyszczony lub zatkany układ chłodzenia powoduje przegrzanie produktu, co może skutkować jego uszkodzeniem.

Układ chłodzenia składa się z wlotu powietrza rozrusznika (A), żeber chłodzących cylindra (B) i pokrywy cylindra (C).

1. Układ chłodzenia należy czyścić szczotką raz na tydzień lub częściej, jeśli zachodzi taka potrzeba.

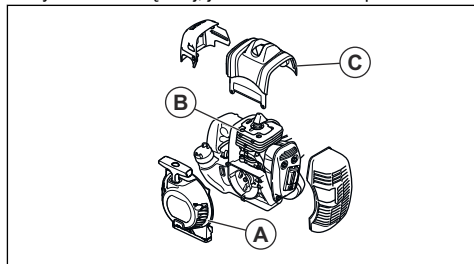

2. Sprawdzić, czy system chłodzący nie jest zabrudzony lub zatkany.

Koło zębate stożkowe

Przekładnia zębata stożkowa jest fabrycznie wypełniona odpowiednią ilością smaru. Przed użyciem produktu należy upewnić się, że przekładnia zębata stożkowa jest napełniona w 3/4 smarem. Należy użyć specjalnego smaru Husqvarna.

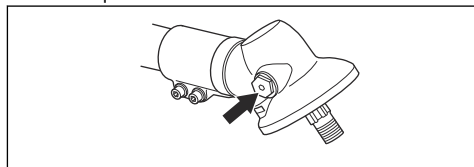

Smar w przekładni zębataj stożkowej został wymieniony przez autoryzowany serwis.

Filtr powietrza

Usuwać pył i zanieczyszczenia z filtra powietrza i utrzymywać go w czystości, aby zapobiec:

- usterkom gaźnika;
- trudnościami w uruchamianiu silnika;
- zmniejszeniu mocy silnika;
- przedwczesnemu zużyciu części silnika;
- zbyt wysokiemu zużyciu paliwa.

Filtr należy czyścić po każdych 25 godzinach pracy lub częściej, jeśli eksploatacja odbywa się w warunkach wyjątkowo dużego zapylenia.

Czyszczenie filtra powietrza

Regularnie czyścić filtr powietrza z brudu i kurzu. Zapobiega to usterkom gaźnika, problemom z rozruchem, utracie mocy silnika, zużyciu części silnika i większemu niż zwykle zużyciu paliwa.

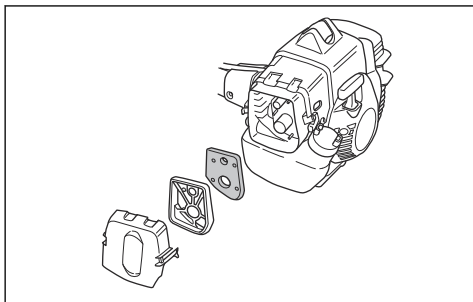

- Filtr należy czyścić po każdych 25 godzinach pracy lub częściej, jeśli eksploatacja odbywa się w warunkach wyjątkowo dużego zapylenia.

Stosowanie oleju do filtrów powietrza



UWAGA: Należy zawsze stosować specjalny olej do filtrów Husqvarna. Nie używać innych rodzajów olejów.



OSTRZEŻENIE: Założyć rękawice ochronne. Olej z filtra powietrza może spowodować podrażnienie skóry.

1. Umieścić filtr powietrza w plastikowej torbie.
2. Wlać olej do plastikowego woreczka.
3. Potrząść plastikową torbę, aby olej rozprzestrzenił się równo po całym filtrze.

4. Wycisnąć niepożądany olej z filtra powietrza znajdującego się w plastikowej torbie.

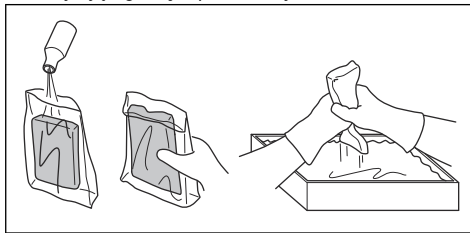

Smarowanie wałka dwuczęściowego

- Nałożyć smar na końcówkę wałka napędowego po każdych 30 godzinach działania.

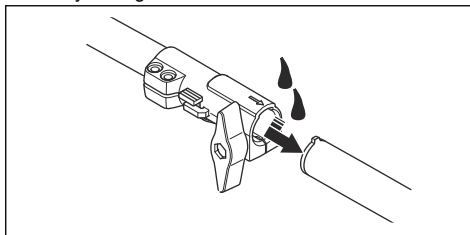

Sprawdzanie świecy zapłonowej



UWAGA: Używać zalecanej świecy zapłonowej. Patrz *Dane techniczne na stronie 82*. Nieprawidłowa świeca zapłonowa może doprowadzić do uszkodzenia maszyny.

1. Jeśli produkt trudno się uruchamia lub pracuje, lub jeśli produkt działa nieprawidłowo na biegu jałowym, sprawdzić świecę zapłonową pod kątem niepożądanych materiałów. Aby zmniejszyć ryzyko przedostawania się niepożądanych materiałów na elektrody świecy zapłonowej, należy przestrzegać poniższych instrukcji:
 - a) Dopilnować, by obroty biegu jałowego zostały prawidłowo wyregulowane.
 - b) Dopilnować, aby używana była odpowiednia mieszanka paliwowa.
 - c) Zadbac o czystość filtra powietrza.
2. Wyczyścić świecę zapłonową, jeśli jest brudna.
3. Upewnić się, że odstęp między elektrodami jest prawidłowy. Patrz *Dane techniczne na stronie 82*.

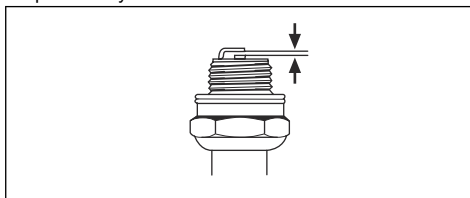

- Wymieniać świecę zapłonową co miesiąc lub częściej, jeśli zachodzi taka potrzeba.

Ostrzenie ostrza tnącego



OSTRZEŻENIE: Zatrzymać silnik. Stosować rękawice ochronne.

- Aby naostrzyć ostrze i zapewnić prawidłowe rozwarście zębów, patrz instrukcje dołączone do tarczy.
- Zadbać o to, aby produkt i ostrze miały stabilne punkty podparcia podczas ostrzenia.

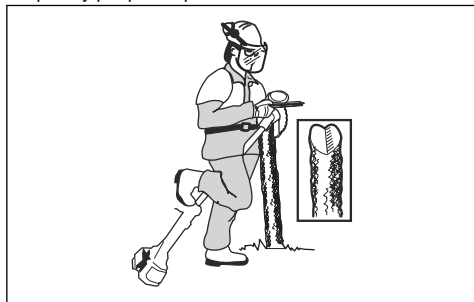

- Użyć okrągłego pilnika o średnicy 5,5 mm (7/32 cala) z uchwytem pilnika.

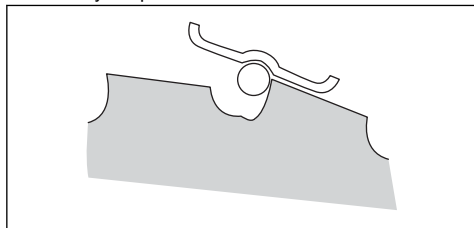

- Przytrzymać plik pod kątem 15°.
- Ostrzyć jeden ząb tarczy tnącej w prawo, a kolejny w lewo, jak pokazano na ilustracji.

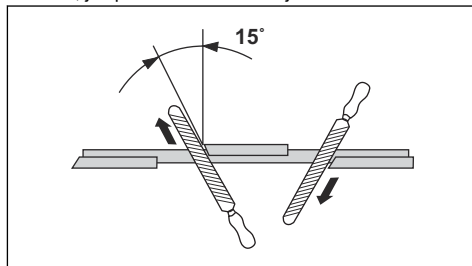

Uwaga: Naostrzyć krawędzie zębów za pomocą płaskiego pilnika, gdy są mocno zużyte. Kontynuować ostrzenie za pomocą okrągłego pilnika.

- Naostrzyć jednakowo wszystkie krawędzie, aby zachować wyważenie.
- Wyregulować ostrze do wartości 1 mm (0,04 cala) za pomocą zalecanego narzędzia. Patrz instrukcje dołączone do tarczy.

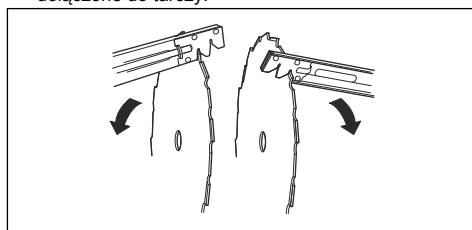

OSTRZEŻENIE: Zawsze wyrzucać uszkodzone ostrza. Nie wolno prostować zgięty lub skręconych ostrzy w celu ich ponownego użycia.

Rozwiązywanie problemów

Silnik odpala i gaśnie

Część produktu do sprawdzenia	Prawdopodobna przyczyna	Czynność
Zbiornik paliwa	Niewłaściwy rodzaj paliwa.	Opróżnić zbiornik paliwa i napełnić go odpowiednim paliwem.
Gaźnik	Prędkość obrotowa biegu jałowego jest nieprawidłowa.	Zwrócić się do punktu serwisowego.
Filtr powietrza	Zapchany filtr powietrza.	Wyczyścić lub wymienić filtr powietrza.
Filtr paliwa	Zapchany filtr paliwa.	Wymienić filtr paliwa.

Silnik nie uruchamia się

Sprawdzić	Prawdopodobna przyczyna	Sposób postępowania
Wylłącznik	Wylłącznik znajduje się w pozycji STOP.	Przesuń wylłącznik do położenia włączenia.
Zapadki rozrusznika.	Zapadki rozrusznika nie są w stanie się swobodnie poruszać.	Wymontować pokrywę rozrusznika i wyczyścić obszar wokół zapadek rozrusznika. Należy zasięgnąć pomocy w autoryzowanym warsztacie obsługi technicznej.
Zbiornik paliwa.	Niewłaściwy rodzaj paliwa.	Opróżnić zbiornik paliwa i napełnić go odpowiednim paliwem.
świeca zapłonowa,	Świeca zapłonowa jest zabrudzona lub wilgotna.	Sprawdź, czy świeca zapłonowa jest sucha i czysta.
	Odstęp między elektrodami świecy zapłonowej jest nieprawidłowy.	Wyczyść świecę zapłonową. Upewnij się, że odstęp między elektrodami jest prawidłowy. Upewnij się, że świeca zapłonowa jest wyposażona w opornik przeciwzakłóceniuowy.
	Poluzowana świeca zapłonowa.	Dokręć świecę zapłonową.

Transport i przechowywanie

- W zakresie przechowywania i transportu maszyny i paliwa należy upewnić się, że nie ma żadnych przecieków ani nie wydostają się z urządzenia żadne opary. Iskry lub otwarty płomień pochodzące, na przykład, z urządzeń elektrycznych lub kotłów, mogą wzniecić pożar.
- Zawsze należy korzystać z zatwierdzonych pojemników do przechowywania i transportu paliwa.
- Przed transportowaniem lub długotrwałym przechowywaniem należy opróżnić zbiornik paliwa i zbiornik oleju do smarowania łańcucha. Zutyliзовать paliwo i olej do smarowania piły łańcuchowej w odpowiednim punkcie.
- Użyć osłony transportowej na produkcie, aby zapobiec obrażeniom lub uszkodzeniu urządzenia. Łańcuch piły, który się nie porusza, może również spowodować poważne obrażenia.
- Zdjąć fajkę świecy zapłonowej ze świecy zapłonowej i włączyć hamulec łańcucha.
- Przymocować bezpiecznie produkt podczas transportu.

Dane techniczne

	135R	336FR	336RK
Silnik			
Pojemność skokowa, cm ³	34,6	34,6	34,6
Obroty na biegu jałowym, obr./min	2900	2900	2900
Obroty wałka zdawczego, obr./min.	8220	8220	8220

	135R	336FR	336RK
Maks. moc silnika zgodnie z ISO 8893, kW/KM przy obr./min	1,4/1,9 przy 8400	1,4/1,9 przy 8400	1,4/1,9 przy 8400
Tłumik z katalizatorem	Tak	Tak	Tak
Układ zapłonowy			
Świeca zapłonowa	Champion RCJ 6Y	Champion RCJ 6Y	Champion RCJ 6Y
Odstęp między elektrodami świecy, w mm	0,5	0,5	0,5
Układ zasilania/smarowania			
Pojemność zbiornika paliwa, l/cm ³	0,6/600	0,6/600	0,6/600
Waga			
Ciężar, kg	6,8	7,0	7,4
Poziom hałasu¹⁰			
Zmierzony poziom mocy akustycznej, w dB(A)	112	112	112
Poziom głośności, gwarantowana moc akustyczna dB(A)	113	113	113
Poziomy głośności¹¹			
Poziom ciśnienia akustycznego równoważny temu, na który narażony jest użytkownik urządzenia, mierzony zgodnie z normami: EN/ISO 11806 oraz ISO 22868, dB(A):			
W zestawie głowica żyłkowa (oryginalna)	97	98	98
W zestawie tarcza tnąca do trawy (oryginalna)	98	98	98
W zestawie ostrze tnące (oryginalne)	-	97	97
Poziomy wibracji¹²			
Równoważne poziomy drgań uchwytów ($a_{hv,eq}$), zmierzone na uchwytach zgodnie z normami: EN ISO 11806 oraz ISO 22867, m/s ²			
W zestawie głowica żyłkowa (oryginalna) lewa/prawa	2,4/2,1	2,3/2,2	3,5/5,0

¹⁰ Emisję hałasu do otoczenia zmierzono jako moc akustyczną (L_{WA}), zgodnie z dyrektywą WE 2000/14/WE. Odnotowany poziom ciśnienia akustycznego dla maszyny został zmierzony z oryginalnym osprzętem tnącym, takim który daje najwyższy poziom hałasu. Różnica pomiędzy gwarantowanym a zmierzonym poziomem ciśnienia akustycznego wynika z tego, że poziom gwarantowany zawiera także rozproszenie w wynikach pomiaru oraz różnice pomiędzy różnymi typami maszyn tego samego modelu zgodnie z Dyrektywą 2000/14/EC.

¹¹ Odnotowane dane dotyczące równoważnego ciśnienia akustycznego urządzenia wykazują typowe rozproszenie statystyczne (odchylenie standardowe) w wysokości 1 dB(A).

¹² Odnotowane dane dotyczące równoważnego poziomu wibracji wykazują typowe rozproszenie statystyczne (odchylenie standardowe) w wysokości 1 m/s².

	135R	336FR	336RK
W zestawie tarcza tnąca do trawy (oryginalna), lewa/prawa	2,9/2,5	2,8/2,5	4,3/2,9
W zestawie ostrze tnące (oryginalne) lewe/prawe	-	3,7/2,7	3,4/3,0

Akcesoria

Zatwierdzone akcesoria	Typ akcesorium	Osiłona osprzętu tnącego, nr art.
Otwór środkowy ostrzy/noży \bar{R} 25,4 mm		
Gwint wałka do nasadzania ostrzy M12		
Ostrze do trawy/nóż do trawy	Multi 255-3 (\bar{O} 255 3-zęb.)	537 33 16-01
	Grass 255-4 (\bar{O} 255 4-zęb.)	537 33 16-01
	Multi 275-4 (<:fc 4> \bar{R} <:/fc> 275 4-zęb.)	537 33 16-01
	Multi 300-3 (\bar{O} 300, 4-zęb.)	537 33 16-01
Ostrze tnące	Scarlet 200-22 (<:fc 4> \bar{R} <:/fc> 200 22-zęb.)	537 33 16-01 / 537 34 94-01
Noże plastikowe	Tricut \bar{O} 300 mm (tarcze zapasowe mają numer części 531 01 77-15)	537 33 16-01 / 537 34 94-01
Głowica żyłkowa	T35, T35x (żyłka \bar{O} 2,4–3,0 mm)	537 33 16-01 / 537 34 94-01
	S35 (żyłka \bar{O} 2,4–3,0 mm)	537 33 16-01 / 537 34 94-01
	T45x (żyłka \bar{O} 2,7–3,3 mm)	537 33 16-01 / 537 34 94-01
	Auto 55 (żyłka \bar{O} 2,7–3,3 mm)	537 33 16-01 / 537 34 94-01
	Trimmy S II (żyłka \bar{O} 2,4–3,3 mm)	537 33 16-01 / 537 34 94-01
	Stop metali (żyłka \bar{O} 2,0–3,3 mm)	537 33 16-01 / 537 34 94-01
Talerz dystansowy	503 89 01-02	

Poniższe akcesoria zaleca się do modeli odpowiednio wyszczególnionych w tabeli.

Akcesoria	Nr art.	Przeznaczone do
Przystawka wykaszarki z wałkiem BCA 850.	967 02 67-01	336RK
Przystawka do wycinarki z wałkiem CSA 850.	967 02 69-01	336RK
Przystawka podkaszarki z wałkiem GTA 850	967 11 31-01	336RK

Deklaracja zgodności WE

Deklaracja zgodności Rady Europejskiej

Husqvarna AB, SE-561 82 Husqvarna, Szwecja, tel.: +46-36-146500, niniejszym zapewnia, że wykaszarki **135R, 336FR, 336RK**, począwszy od maszyn wyprodukowanych w roku 2016 (rok produkcji jest podany przed numerem seryjnym na tabliczce znamionowej), są zgodne z przepisami zawartymi w DYREKTYWACH RADY:

- dyrektywie maszynowej **2006/42/WE** z 17 maja 2006 r.
- z 26 lutego 2014 roku, „dotyczącej kompatybilności elektromagnetycznej” **2014/30/UE**
- dyrektywie dotyczącej emisji hałasu do otoczenia **2000/14/WE** z 8 maja 2000 r. Ocena zgodności została przeprowadzona według załącznika V. Informacje dotyczące emisji hałasu można znaleźć w rozdziale *Dane techniczne na stronie 82*.

Zostały zastosowane następujące normy:

EN ISO 12100:2010, EN ISO 11806-1:2011, ISO 14982:1998, CISPR 12:2007

RISE SMP Svensk Maskinprovning AB, Box 7035, SE-750 07 Uppsala, Szwecja, przeprowadził dobrowolną kontrolę homologacyjną na rzecz firmy Husqvarna AB. Certyfikaty opatrzone są numerami:

SEC/11/2288 - 135R, **SEC/11/2289** - 336FR, **SEC/11/2289** - 336RK

Szwedzki Instytut Badań Maszyn SMP Svensk Maskinprovning AB zweryfikował także zgodność z załącznikiem V Dyrektywy Rady 2000/14/WE. Certyfikat opatrzone jest numerem:

01/164/069 - 135R, **01/164/069** - 336FR, **01/164/078** - 336RK

Husqvarna March 30, 2016



Per Gustafsson, dyrektor ds. rozwoju (autoryzowany przedstawiciel Husqvarna AB oraz osoba odpowiedzialna za dokumentację techniczną).

Obsah

Úvod.....	87	Riešenie problémov.....	110
Bezpečnosť.....	89	Preprava a uskladnenie.....	111
Montáž.....	95	Technické údaje.....	111
Prevádzka.....	99	Príslušenstvo.....	112
Údržba.....	105	ES vyhlásenie o zhode.....	114

Úvod

Popis výrobku

Tento výrobok je krovínorez so spaľovacím motorom.

Neustále pracujeme na tom, aby sme zabezpečili vyššiu bezpečnosť a efektívnosť počas prevádzky. Ak potrebujete ďalšie informácie, obráťte sa na servisného predajcu.

Plánované použitie

Osadte výrobok pílovým kotúčom, nožom na trávu alebo vyžínacou hlavou a využite ho na kosenie rôznych

druhov rastlín. Výrobok nepoužívajte na iné účely ako kosenie či vyžínanie trávnatého porastu alebo prerezavanie lesného porastu. Pílový kotúč slúži na rezanie vláknitých druhov dreva. Nôž na trávu a vyžínacia hlava slúžia na kosenie trávy.

Poznámka: Použitie môže byť regulované vnútroštátnymi alebo miestnymi predpismi. V súlade s danými predpismi.

S výrobkom používajte iba príslušenstvo schválené výrobcom. Pozrite si časť *Príslušenstvo na strane 112*.

Prehľad výrobku

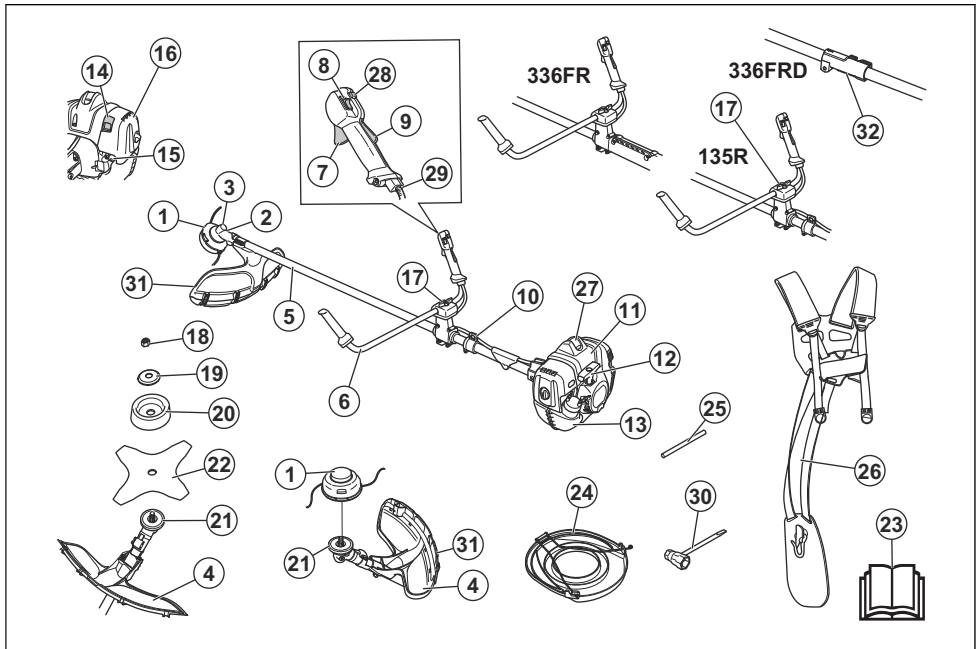

1. Vyžínacia hlava
2. Viečko plniaceho otvoru maziva, kuželový prevod
3. Kuželové ozubené koleso
4. Kryt rezacieho nadstavca

5. Hriadeľ
6. Držadlo
7. Ovládač škrtiacej klapky
8. Vypínač
9. Poistka páčky plynu
10. Závesný krúžok
11. Kryt valca
12. Držadlo štartovacieho lanka
13. Palivová nádrž
14. Ovládanie sýtiča
15. Nastrekovací balónik
16. Kryt vzduchového filtra
17. Nastavenie rukoväti
18. Poistná matica
19. Podporná prírubica
20. Podporná miska
21. Hnací disk
22. Čepeľ
23. Návod na obsluhu
24. Transportný kryt
25. Poistný kolík
26. Popruh
27. Kryt zapaľovacej sviečky a zapaľovacia sviečka
28. Tlačidlo štartovacieho plynu
29. Nastavenie lanka plynu
30. Kombinovaný kľúč
31. Nadstavba krytu
32. Spojenie hriadeľa



Počas používania sa môžu od výrobku odraziť predmety a spôsobiť poranenie.



Počas používania výrobku zachovávajte minimálnu vzdialenosť 15 metrov/50 stóp od ľudí a zvierat.



V prípade, že sa rezné zariadenie dotkne predmetu, ktorý nie je možné priamo prerezať, hrozí riziko odrazenia noža. Výrobok je schopný odrezať časť tela. Počas používania výrobku zachovávajte minimálnu vzdialenosť 15 metrov/50 stóp od ľudí a zvierat.



Šípky ukazujú obmedzenie polohy rukoväti.



Používajte schválené ochranné rukavice.



Používajte odolné protišmykové topánky.



Používajte iba pružné rezacie lanko. Nepoužívajte kovové rezacie články. Použite tento prvok na osadenie krycieho nástavca na trávu.



Balónik pumpy.



Sýtič.



Emisie hluku do okolia sú v súlade so smericou Európskej únie. Emisie výrobku sú špecifikované v kapitole s technickými údajmi tohto návodu a na štítku.

yyyywwxxxx

Na výkonovom štítku je uvedené výrobné číslo.

yyyy je rok výroby a ww je týždeň výroby.

Symbole na výrobku



UPOZORNENIE! Tento výrobok je nebezpečný. V prípade neopatrného a nesprávneho použitia výrobku môže dôjsť k zraneniu alebo usmrteniu obsluhy alebo osôb v okolí. V záujme predchádzania zraneniam obsluhy a osôb v okolí si prečítajte a dodržiavajte všetky bezpečnostné pokyny v návode na obsluhu.



Skôr než začnete produkt používať, pozorne si prečítajte návod na obsluhu a dôsledne sa oboznámte s pokynmi.



V miestach, kde na vás niečo môže spadnúť, používajte ochrannú prilbu. Používajte schválené prostriedky na ochranu sluchu a ochranu očí.



Maximálne otáčky výstupného hriadeľa.



Tento výrobok je v súlade s príslušnými smericami ES.

Poznámka: Ostatné symboly/emblémy na výrobku odkazujú na požiadavky certifikácie pre ďalšie komerčné oblasti.

Zodpovednosť za výrobok

V súlade s právnymi predpismi upravujúcimi zodpovednosť za výrobok nenesieme zodpovednosť za škody spôsobené našim výrobkom v dôsledku:

- nesprávne vykonanej opravy výrobku,
- opravy výrobku, pri ktorej neboli použité diely od výrobcu alebo diely schválené výrobcom,

- používania príslušenstva od iného výrobcu alebo príslušenstva, ktoré nie je schválené výrobcom,
- opravy výrobku, ktoré neboli vykonané v schválenom servisnom stredisku alebo schválenými kompetentnými osobami.

Bezpečnosť

Bezpečnostné definície

Výstrahy, upozornenia a poznámky slúžia na zdôraznenie mimoriadne dôležitých častí návodu.



VÝSTRAHA: Používa sa, ak pre obsluhu alebo osoby v okolí existuje nebezpečenstvo poranenia alebo smrti v prípade nedodržania pokynov v návode.



VAROVANIE: Používa sa, ak hrozí nebezpečenstvo poškodenia produktu, iných materiálov alebo okolitej oblasti v prípade nedodržania pokynov v návode.

Poznámka: Používa sa na poskytnutie informácií nad rámec nevyhnutných informácií v danej situácii.

Všeobecné bezpečnostné pokyny



VÝSTRAHA: Skôr než budete používať produkt, prečítajte si nasledujúce výstrahy.

- Lesný krovinorez, krovinorez alebo vyžinač môžu byť nebezpečné, ak sa používajú nesprávne alebo neopatrne a môžu spôsobiť vážne alebo smrteľné zranenia používateľovi a iným osobám. Je nanajväčšie dôležité, aby ste si prečítali a porozumeli obsahu tohto návodu na obsluhu.
- Za žiadnych okolností nemeňte pôvodnú konštrukciu výrobku bez schválenia od výrobcu. Nikdy nepoužívajte výrobok, ktorý bol pozmenený a nezhoduje sa s originálnym prevedením. Vždy používajte originálne príslušenstvo. Nepovolené zmeny alebo príslušenstvo môžu viesť k vážnemu zraneniu alebo smrti operátora alebo ostatných osôb.
- Tímč výfuku obsahuje chemické látky, ktoré môžu mať karcinogénne účinky. Vyhnite sa kontaktu s týmito chemickými látkami v prípade, že sa tímč výfuku pokazí.
- Tento produkt vytvára počas prevádzky elektromagnetické pole. Toto pole môže za určitých okolností spôsobovať rušenie aktívnych alebo pasívnych implantovaných lekárskech prístrojov. Zníženie rizika podmienok, ktoré môžu viesť k

vážnemu alebo aj smrteľnému poraneniu, si vyžaduje, aby sa osoby s implantovanými pomôckami poradili so svojím lekárom a výrobcom pomôcky ešte pred použitím tohto produktu.

Bezpečnostné pokyny pre montáž



VÝSTRAHA: Pred používaním výrobku si pozorne prečítajte tieto pokyny, pričom dajte pozor, aby ste im porozumeli a dodržiavali ich.

- Pred zostavením výrobku odpojte kryt zapaľovacej sviečky od zapaľovacej sviečky.
- Používajte schválené ochranné rukavice.
- Pri použití pílového kotúča alebo noža na trávu dbajte, aby na výrobku bola nasadená správna rukoväť, kryt noža a popruh.
- Poškodený alebo nesprávny ochranný kryt môže spôsobiť zranenie. Nepoužívajte rezacie nadstavce bez osadeného schváleného krytu.
- Pred naštartovaním výrobku nasadte kryt spojky a korekciu hriadeľa, aby spojka nevypadla.
- Pred naštartovaním motora sa uistite, že je nasadený kryt a korekcia hriadeľa.
- Hnací disk a podporná príruha musia byť správne uchytené v stredovom otvore rezacieho nadstavca. Nesprávne nasadenie rezacieho nadstavca môže viesť k zraneniu alebo usmrteniu.
- V záujme bezpečného používania výrobku a zamedzenia zraneniam obsluhy a iných osôb musí byť výrobok vždy správne upevnený na popruh.

Bezpečnostné pokyny pre prevádzku



VÝSTRAHA: Skôr než budete výrobok používať, prečítajte si nasledujúce výstrahy.

- Nikdy nepoužívajte postroj s poškodenou rýchlrozpínacou sponou. Pri používaní krovinorezu musí byť stroj vždy bezpečne zavesený na háku postroja. V opačnom prípade nie je možné bezpečne ovládanie krovinorezu, čo môže mať za následok poranenie obsluhy alebo iných osôb.
- Výrobok vždy držte oboma rukami. Výrobok držte na pravej strane tela. Rezací nadstavec udržiavajte pod úrovňou pásu. Pripojte výrobok k závesnému krúžku

na popruhu. Všetky časti tela udržiavajte mimo horúcich plôch. Všetky časti tela udržiavajte mimo dosahu otočného rezacieho nadstavca.

- Pred použitím výrobku sa oboznámte a ujasnite si rozdiely medzi prerezávaním lesného porastu, kosením trávového porastu a vyžínaním.
- Nikdy nepoužívajte výrobok, ktorý bol pozmenený a nezhoduje sa s originálnymi špecifikáciami.
- Nikdy nepoužívajte poškodený výrobok. Vykonávajte bezpečnostné kontroly, údržby a dodržiavajte servisné pokyny uvedené v tomto návode. Určité opatrenia týkajúce sa servisu a údržby zariadenia musia vykonávať iba odborníci. Pozrite si časť *Údržba na strane 105*.
- Používajte osobné ochranné pomôcky. Pozrite si časť *Osobné ochranné prostriedky na strane 91*.
- Nepoužívajte výrobok v zlom počasí, ako sú hustá hmla, silný dážď a vietor, silné mrazy a podobne. Práca v zlom počasí je únavná a často prináša ďalšie riziká, ako sú šmyklavý povrch, nepredvídateľný smer pádu atď.
- Venujte maximálnu pozornosť píleniu stromov, v ktorých je prutie. Napnutý strom sa môže náhle vymrštiť späť do pôvodnej polohy pred tým alebo po tom, ako ho spílíte. Ak stojíte na nesprávnej strane alebo začnete rezať na nesprávnom mieste, môže strom zasiahnuť vás alebo váš produkt, v dôsledku čoho môžete stratiť kontrolu. Následne môžete nad pilou stratiť kontrolu a spôsobiť si vážne poranenie.
- Jediné príslušenstvo, ktoré môžete používať s týmto motorovým zariadením, je odporúčaný rezací nadstavec. Pozrite si časť *Technické údaje na strane 111*.
- Dávajte pozor na odletujúce predmety. Vždy používajte schválené chrániče očí. Nikdy sa nenakláňajte ponad kryt rezacieho nadstavca. Kamene, úlomky, atď. môžu vyletieť do očí a zapríčiniť slepotu alebo vážne poranenie.
- Výrobok nikdy nepoužívajte v prípade, že ste unavený, chorý, konzumovali ste alkohol alebo užívate iné látky alebo liečivá, ktoré môžu ovplyvňovať váš zrak, úsudok alebo koordináciu.
- Dlhodobé vystavenie sa hluku môže spôsobiť trvalé poškodenie sluchu. Vždy používajte schválené chrániče sluchu.
- Počas používania chráničov sluchu venujte pozornosť výstražným signálom a zvýšeným hlasom. Keď sa motor zastaví, vždy si zložte chrániče sluchu.
- Pred použitím vykonajte celkovú kontrolu výrobku. Pozrite si časť *Pred obsluhou zariadenia na strane 99*.
- Výrobok nikdy nepoužívajte, ak je upravený alebo poškodený.
- Skontrolujte, či nie sú kryt zapaľovacej sviečky a zapaľovací vodič poškodené, aby ste predišli riziku zásahu elektrickým prúdom.
- Sledujte okolie pracovnej plochy, aby bezpečne používanie výrobku neohrozili žiadne osoby, zvieratá ani predmety.
- Sledujte okolie pracovnej plochy a dbajte, aby sa žiadne osoby ani zvieratá nedotkli rezacieho nadstavca, ani ich nezasiahli predmety, ktoré by rezací nadstavec mohol vymrštiť.
- Skontrolujte pracovnú plochu. Odstráňte všetky voľné predmety, ako sú kamene, úlomky skla, klince, oceľové drôty, šnúry a pod., ktoré by mohol rezací nadstavec vymrštiť alebo by sa okolo neho mohli obmotat'.
- Nepoužívajte výrobok v situáciách či na miestach, kde by v prípade nehody nebolo možné zabezpečiť žiadnu pomoc.
- Výrobok nepoužívajte bez krytu.
- Dbajte na to, aby sa počas práce nepriblížili žiadne osoby ani zvieratá na vzdialenosť menšiu ako 15 metrov/50 stôp. Keď sa s výrobkom otáčate, vždy najprv pozrite za seba. Ak sa do bezpečnostnej zóny s polomerom 15 metrov/50 stôp dostane osoba alebo zviera, výrobok ihneď zastavte. Ak v rovnakej oblasti pracuje viac než jedna osoba obsluhujúca výrobok, zachovávajte odstup zodpovedajúci minimálne 2-násobku výšky daného stromu a zároveň minimálne 15 metrov/50 stôp.
- Uistite sa, že sa môžete bezpečne pohybovať a bezpečne stať. Skontrolujte oblasť, či sa v nej nenachádzajú prekážky, ako sú korene, skaly, vetvy a priekopy. Počas práce na svahoch postupujte opatrne.
- Nenaťahujte sa príliš ďaleko. Vždy spočívajte nohami pevne na zemi a zachovávajte dobrú rovnováhu.
- Než výrobok naštartujete, umiestnite ho na rovnú plochu v minimálnej vzdialenosti 3 metre od zdroja paliva a miesta, kde palivo doplňate. Uistite sa, že sa v blízkosti rezacieho nadstavca nenachádzajú ani sa ho nedotýkajú žiadne predmety.
- Ak sa rezací nadstavec pri voľnoběžných otáčkach otáča, požiadajte servisného zástupcu o jeho nastavenie. Nepoužívajte výrobok, kým nebol správne nastavený alebo opravený.
- Dávajte pozor na odletujúce predmety. Vždy používajte správne prostriedky na ochranu očí a dodržiavajte odstup od krytu rezacieho nadstavca. Kameny a iné predmety by vám mohli vyletieť do očí a spôsobiť oslepnutie alebo iné zranenia.
- Výrobok nikdy nepokladajte na zem so zapnutým motorom, pokiaľ naň nemáte jasný výhľad.
- Narezaný materiál neodstraňujte ani nenechajte iné osoby odstraňovať, kým je spustený motor alebo kým sa otáča rezné zariadenie, keďže by mohlo dôjsť k vážnemu zraneniu.
- Kužeľový prevod sa počas prevádzky môže zahriať a môže tak zostať nejaký čas po použití. V prípade dotyku by ste sa mohli popáliť.
- Pred odstraňovaním materiálu oмотaného na hriadeľ noža alebo zachyteného medzi kryt a rezné zariadenie vždy najprv zastavte motor a uistite sa, že sa rezné zariadenie neotáča. Rotácia rezného zariadenia pokračuje aj po uvoľnení plynu. Pred

prácou s rezacím nadstavcom zabezpečte, aby bol úplne zastavený, a odpojte kryt zapalovacej sviečky.

- Pri odstraňovaní materiálu z tesnej blízkosti rezného zariadenia buďte opatrní. Kuželový prevod je počas prevádzky horúci a môže spôsobiť popáleniny.
- Výfukové plyny z motora sú horúce a môžu obsahovať iskry. Hrozí nebezpečenstvo požiaru. V blízkosti suchých a horľavých materiálov postupujte opatrne.
- Pred presunom na inú pracovnú plochu vypnite motor. Pred presunom zariadenia vždy nasadte transportný kryt.
- Nikdy stroj nepoužívajte v uzavretom priestore alebo na miestach bez vhodného vetrania. Výfukové plyny obsahujú oxid uhoľnatý, plyn bez zápachu, ktorý je jedovatý, veľmi nebezpečný a môže spôsobiť smrť v dôsledku udusenía alebo otravy oxidom uhoľnatým.
- Nikdy nedovoľte, aby výrobok používali deti a aby sa pohybovali v jeho blízkosti. Keďže výrobok je vybavený pružinovým vypínačom a možno ho naštartovať už pomalým a slabým zatiahnutím za držadlo štartéra, môžu za istých okolností dokonca aj malé deti vyvinúť silu potrebnú na naštartovanie výrobku. To môže znamenať riziko vážneho poranenia. Preto odmontujte kryt zapalovacej sviečky vždy, keď výrobok nie je pod dohľadom.
- Nadmerné vystavenie vibráciám môže viesť k poškodeniu krvného obehu alebo nervovým poškodeniam u ľudí, ktorí majú zhoršený krvný obeh. Pri symptómoch nadmerného vystavenia vibráciám sa obráťte na svojho lekára. Tieto príznaky sú trpnutie, strata citu, chvenie, pichanie, bolesť, strata sily, zmeny vo farbe a stave pleti. Tieto symptómy sa bežne objavujú na prstoch, rukách a zápästiach. Riziko je väčšie pri nízkych teplotách.
- Skontrolujte, či je rezacie príslušenstvo správne upevnené a nastavené.
- V prípade neistoty ohľadom ďalšieho postupu sa obráťte na odborníka. Kontaktujte svojho predajcu alebo servisnú dielňu.
- Vývarujte sa každému použitiu výrobku, ktoré podľa vás presahuje vaše možnosti.
- Výrobok smiete používať len v prípade, že ste schopní privolať pomoc v prípade nehody.
- Používanie nesprávneho druhu rezacieho nástroja alebo nesprávne naostreného noža zvyšuje riziko spätného nárazu.
- Výrobky s upnutými pilovými kotúčmi alebo nožmi na trávu môžu prudko odkakovať do strany, ak nôž príde do styku s pevným predmetom. Nazýva sa to odrazenie noža. Výrazné odrazenie noža môže spôsobiť trhnutie výrobku alebo používateľa ľubovoľným smerom a používateľ môže stratiť nad výrobkom kontrolu. K odrazeniu noža môže dôjsť náhle, ak sa výrobok zachytí, zasekne alebo uviazne. Častejšie k nemu dochádza na miestach, kde nie je rezaný materiál dobre viditeľný.
- Nerežte v oblasti noža v uhle záberu medzi dvanástou hodinou a tretou hodinou vzhľadom na

stred noža. Vzhľadom na rýchlosť rotácie tak môže vzniknúť spätný náraz, pokiaľ sa pokúsite rezať silnejšie kmene v tomto uhlovom rozsahu noža.

- Tlmiče vybavené katalyzátorom sa počas prevádzky veľmi zohrievajú a ostanú dlho horúce aj po vypnutí stroja. Platí to aj pri voľnobehu. Dotknutie sa tlmiča môže spôsobiť popáleniny. Nezabúdajte na riziko požiaru.
- Používajte len rezacie nadstavce s odporúčanými ochrannými prvkami. Pozrite si časť *Príslušenstvo na strane 112*.

Osobné ochranné prostriedky



VÝSTRAHA: Skôr než budete používať produkt, prečítajte si nasledujúce výstrahy.

- Pri používaní produktu vždy používajte schválené osobné ochranné prostriedky. Osobné ochranné prostriedky nedokážu úplne vylúčiť riziko, ale môžu znížiť vážnosť zranenia v prípade nehody. Váš predajca vám pomôže pri výbere správnych prostriedkov.
- V prípade, že výška stromov na pracovnej ploche presahuje 2 m, používajte prílbou.

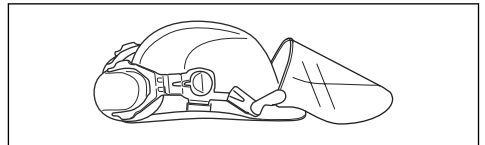

- Používajte schválené chrániče sluchu.

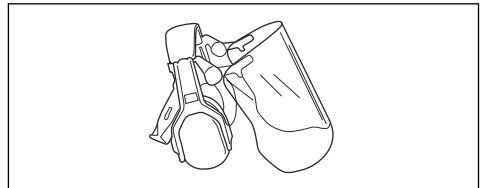

- Používajte schválené chrániče očí. Ak používate šít, musíte tiež používať schválené ochranné okuliare. Schválené ochranné okuliare musia zodpovedať norme ANSI Z87.1 platnej v USA alebo norme EN 166 platnej v krajinách EÚ.

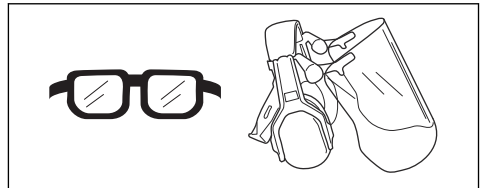

- Keď je to potrebné, používajte rukavice, ako napríklad pri montáži, kontrole alebo čistení rezného zariadenia.

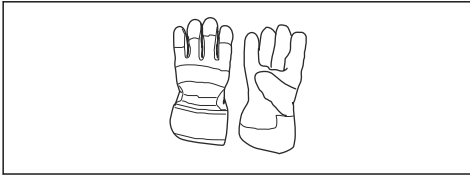

- Používajte ochrannú obuv s oceľovými špičkami a protišmykovými podrážkami.



- Používajte odev vyrobený z pevnej tkaniny. Vždy noste pevné, dlhé nohavice a dlhé rukávy. Nepoužívajte voľný odev, ktorý sa môže zachytiť v konároch a vetvách. Nenoste šperky, krátke nohavice, sandále a nebuďte bosí. Vlasy si bezpečne uchyťte nad úrovňou ramien.
- Majte poruke pomôcky na poskytnutie prvej pomoci.

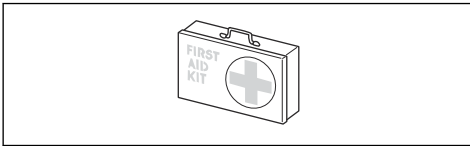

Bezpečnostné zariadenia na výrobku

Ďalšie informácie o prístupe k bezpečnostným zariadeniam nájdete v časti *Bezpečnostné zariadenia na výrobku na strane 92*.



VÝSTRAHA: Skôr než budete používať produkt, prečítajte si nasledujúce výstrahy.

- Nepoužívajte produkt, ktorý má chybné bezpečnostné zariadenia. Bezpečnostné zariadenia pravidelne kontrolujte a vykonávajte ich údržbu. Ak sú bezpečnostné zariadenia chybné, obráťte sa na servisného zástupcu spoločnosti Husqvarna.
- Bezpečnostné zariadenia neupravujte. Nepoužívajte produkt, ak ochranné kryty, bezpečnostné vypínače alebo iné ochranné zariadenia nie sú nainštalované alebo ak sú chybné.
- Údržba a opravné práce výrobku a najmä bezpečnostných zariadení si vyžadujú špeciálne školenie. Ak bezpečnostné zariadenia nezodpovedajú kontrolám uvedeným v návode na obsluhu, ste povinní požiadať o pomoc servisného zástupcu. Garantujeme dostupnosť profesionálnych opráv a servisu. Ak váš predajca nie je servisný

zástupca, kontaktujte predajcu, ktorý vám poskytne informácie o najbližšom servisnom zástupcovi.

- Nepoužívajte rezací nadstavec bez schváleného a správne nasadeného krytu rezacieho nadstavca. Pozrite si časť *Technické údaje na strane 111*.

Kontrola poistky páčky plynu

1. Stlačte poistku páčky plynu (A). Uistite sa, že sa páčka plynu (B) uvoľní.

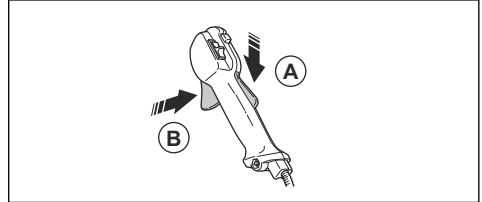

2. Uvoľníte poistku páčky plynu (A). Uistite sa, že je páčka plynu (B) zablokovaná v polohe voľnobehu.

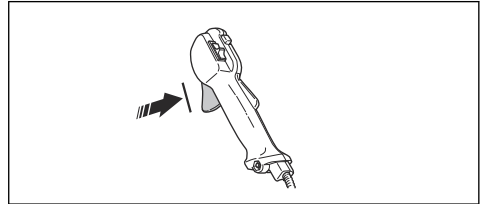

3. Stlačte poistku páčky plynu (A) a uistite sa, že sa po uvoľnení vráti do východiskovej polohy.

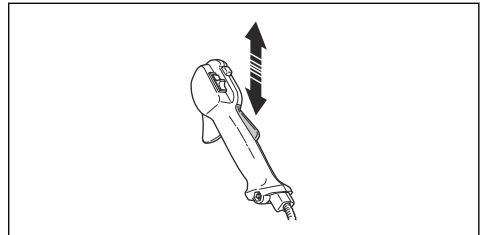

4. Naštartujte výrobok a pridajte plný plyn. Pozrite si časť *Prehľad výrobku na strane 87*.

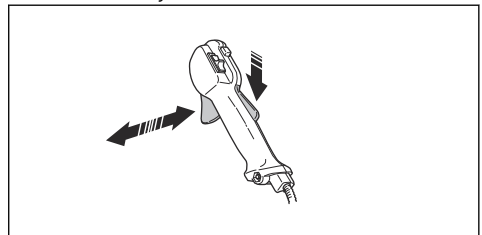

5. Uvoľníte páčku plynu (B) a skontrolujte, či sa rezací nadstavec zastaví.

Kontrola vypínača

1. Naštartujte motor.

2. Posuňte vypínač do polohy Stop a skontrolujte, či sa motor zastavil.

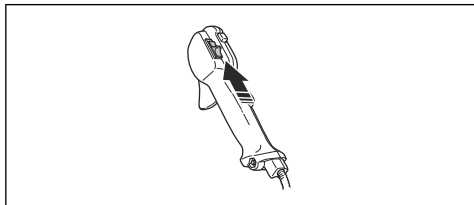

Kontrola krytu rezacieho nadstavca

Kryt rezacieho nadstavca zabraňuje vzniku poranení a zastavuje predmety, ktoré sa odrážajú smerom k používateľovi.

1. Zastavte motor.
2. Pohľadom skontrolujte prítomnosť prípadných poškodení, napríklad prasklín.

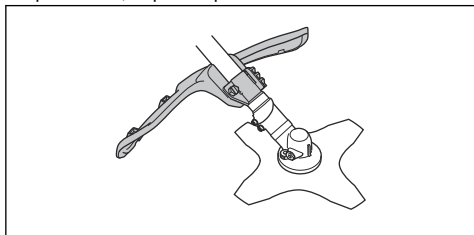

3. Ak je kryt rezacieho nadstavca poškodený, vymeňte ho.

Kontrola systému na tlmenie vibrácií



VÝSTRAHA: Uistite sa, že motor je vypnutý a vypínač je v polohe STOP.

1. Uistite sa, že jednotky na tlmenie vibrácií nie sú poškodené ani deformované. V prípade poškodenia vymeňte antivibračné prvky.
2. Uistite sa, že sú jednotky na tlmenie vibrácií správne pripevnené k motoru a rukoväti.

Kontrola rýchlopúšťačného mechanizmu



VÝSTRAHA: Nepoužívajte popruh s poškodeným rýchlopúšťačným mechanizmom.

Rýchlopúšťačným mechanizmus umožňuje obsluhu v núdzovej situácii rýchlo uvoľniť výrobok z popruhu.

1. Zastavte motor.
2. Pohľadom skontrolujte prítomnosť prípadných poškodení, napríklad prasklín.

3. Odpojením a opätovným pripojením rýchlopúšťačného mechanizmu skontrolujte, či správne funguje.

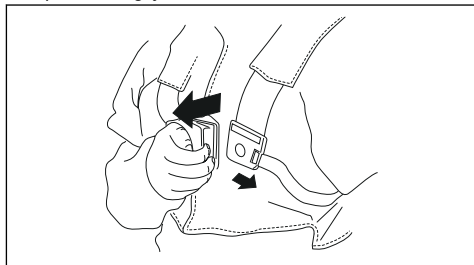

Kontrola tlmiča výfuku



VÝSTRAHA: Nepoužívajte výrobok, ak je tlmič výfuku poškodený.



VÝSTRAHA: Tlmič výfuku je počas prevádzky a po nej veľmi horúci, a to aj pri voľnobežných otáčkach. V záujme predchádzania zraneniam spôsobených popálením používajte ochranné rukavice.

Tlmič výfuku slúži na udržovanie minimálnej hladiny hluku a na smerovanie výfukových plynov smerom od obsluhy.

1. Zastavte motor.
2. Pohľadom skontrolujte prítomnosť prípadných poškodení a deformácií.

Poznámka: Vnútorne povrchy tlmiča výfuku obsahujú chemické látky, ktoré môžu spôsobovať rakovinu. Dajte pozor, aby ste sa týchto prvkov v prípade poškodenia tlmiča výfuku nedotkli.

3. Skontrolujte, či je tlmič výfuku správne pripavený k výrobku.

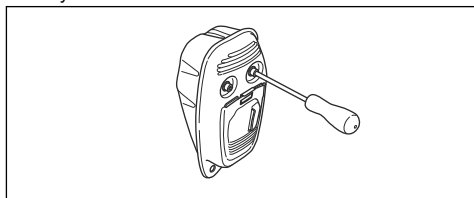

4. Ak tmič výfuku na výrobku obsahuje kryt na ochranu pred iskrami, pohľadom ho skontrolujte.

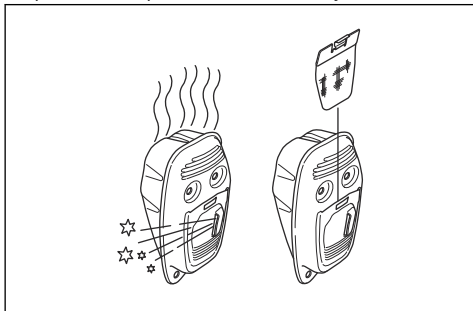

- a) Ak je kryt na ochranu pred iskrami poškodený, vymeňte ho.
b) Ak je kryt na ochranu pred iskrami zanesený, vyčistite ho. Ďalšie informácie nájdete v časti *Kontrola tmiča výfuku na strane 107*.



VAROVANIE: Ak je kryt na ochranu pred iskrami zanesený, výrobok sa bude prehrievať, čo spôsobuje poškodenie valca a piesta.

Nasadenie a zloženie poistnej matice



VÝSTRAHA: Vypnite motor, nasadte si ochranné rukavice a v blízkosti okrajov rezacieho nadstavca postupujte opatrne.

Poistná matica sa používa na pripojenie niektorých druhov rezacích nadstavcov. Poistná matica má ľavý závit.

- Poistnú maticu nasadte jej otáčaním v opačnom smere, ako je smer otáčania.

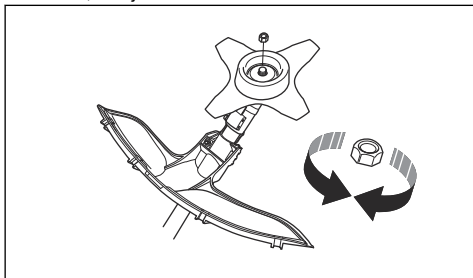

- Ak chcete poistnú maticu odstrániť, otáčajte ňou v smere otáčania.
- Na uvoľnenie alebo utiahnutie poistnej matice použite nástrčkový kľúč s dlhým nadstavcom.



VÝSTRAHA: Pri uvoľňovaní a uťahovaní poistnej matice vzniká nebezpečenstvo poranenia nadstavcom. Buďte opatrný a nedotýkajte sa rezacieho nadstavca.

Poznámka: Uistite sa, aby poistnú maticu nebolo možné otočiť rukou. Približne po 10-násobnom použití poistnú maticu vymeňte. Poistná matica by sa mala približne po 10. použití vymeniť.

Rezací nadstavec



VÝSTRAHA: Skôr než budete výrobok používať, prečítajte si nasledujúce výstrahy.

- Vykonávajte pravidelnú údržbu. Rezací nadstavec nechajte pravidelne kontrolovať v schválenom servisnom stredisku kvôli potrebným úpravám a opravám.
 - Zvýšite tak výkonnosť rezacieho nadstavca.
 - Predĺžite tak životnosť rezacieho nadstavca.
 - Znížite tak riziko výskytu nehôd.
- Používajte len schválený chránič rezacieho nadstavca. Pozrite si časť *Technické údaje na strane 111*.
- Nepoužívajte poškodený rezací nadstavec.

Vyžínacia hlava na trávnik

- Za účelom zníženia vibrácií sa uistite, že žacie lanko trávniku pevne a rovnomerne obmotáte okolo cievky.
- Používajte len schválené vyžínacie hlavy na trávnik a žacie lanká trávniku. Pozrite si časť *Vyžínanie trávy na strane 104*.
- Používajte správnu dĺžku žacieho lanka trávniku. Dlhé žacie lanko trávniku vyžaduje väčší výkon motora ako krátke žacie lanko.
- Uistite sa, že nie je poškodený rezací zub na chrániči rezacieho nadstavca.
- Pred prípevnením k výrobku namočte žacie lanko trávniku na 2 dni do vody. Zvýšite tak životnosť žacieho lanka trávniku.
- Vyhľadajte si inštrukcie týkajúce sa rezacích nástrojov tak, aby ste použili správne uchytienie strihacej šnúry a správny priemer strihacej šnúry.

Nôž na trávu

- Používajte správne nabrúsené kotúče a nože. Nesprávne naostrené alebo poškodené kotúče alebo nôž zvyšuje riziko vzniku zranení. Pozrite si inštrukcie uvedené na obale noža.
- Používajte správne nastavené kotúče a nože. Akékoľvek nesprávne vykonané nastavenie pílového kotúča alebo noža zvyšuje riziko zranenia a poškodenia.

Bezpečnosť paliva



VÝSTRAHA: Skôr než budete výrobok používať, prečítajte si nasledujúce výstrahy.

- Palivo nezmiešavajte v interiéri ani v blízkosti zdroja tepla.
- Výrobok neštartujte, ak sú na ňom zvyšky paliva alebo motorového oleja. Odstráňte neželané palivo/olej a nechajte výrobok vyschnúť. Odstráňte z výrobku neželané palivo.
- Ak vylejete palivo na odev, okamžite sa prezlečte.
- Dávajte pozor, aby ste si palivo nevyliali na telo, pretože môže spôsobiť poranenie. Ak si palivo vylejete na telo, umyte sa pomocou mydla a vody.
- Motor neštartujte, ak olej alebo palivo vylejete na výrobok alebo na svoje telo.
- Výrobok neštartujte, ak sa na motore vyskytuje netesnosť. Pravidelne kontrolujte výskyt netesností na motore.
- Pri manipulácii s palivom zachovajte opatrnosť. Palivo je horľavá látka a výpary z paliva sú výbušné a môžu spôsobiť poranenia alebo smrť.
- Vyhňte sa vdychovaniu výparov paliva, pretože môžu spôsobiť poranenie. Zabezpečte dostatočné prúdenie vzduchu.
- V blízkosti paliva alebo motora nefajčíte.
- Neukladajte do blízkosti paliva alebo motora teplé predmety.
- Nedopĺňajte palivo, keď je zapnutý motor.
- Pred dopĺňaním paliva sa uistite, že motor vychladol.
- Pred dopĺňaním paliva pomaly otvorte veko palivovej nádrže a opatrne uvoľnite tlak.
- Palivo do motora nedopĺňajte v interiéri. Nedostatočné prúdenie vzduchu môže spôsobiť poranenie alebo smrť v dôsledku udusenía alebo otravy oxidom uhoľnatým.
- Starostlivo utiahnite veko palivovej nádrže, inak hrozí riziko vzniku požiaru.
- Pred spustením premiestnite výrobok minimálne 3 m od miesta, na ktorom ste dopĺňali palivo do nádrže.
- Nepreplňajte palivovú nádrž.
- Pri premiestňovaní výrobku alebo nádoby na palivo sa uistite, že z nich nevyteká palivo.
- Výrobok ani nádobu na palivo neukladajte na miesta s otvoreným ohňom, iskrami alebo trvalým plameňom. Uistite sa, že sa na mieste, na ktorom výrobok uskladníte, nenachádza otvorený oheň.
- Na premiestnenie alebo uskladnenie paliva používajte len schválené nádoby.
- Pred dlhodobým uskladnením vyprázdňte palivovú nádrž. Pri likvidácii paliva dodržiavajte miestne právne predpisy.
- Pred dlhodobým uskladnením výrobok vyčistite.
- Pred odložením odmontujte z výrobku kryt zapalovacej sviečky, aby ste sa uistili, že nedôjde k náhodnému spusteniu motora.

Bezpečnostné pokyny pre údržbu



VÝSTRAHA: Skôr než budete výrobok používať, prečítajte si nasledujúce výstrahy.

- Zastavte motor, uistite sa, že sa rezací nadstavec zastaví, a pred vykonávaním údržby nechajte výrobok vychladnúť.
- Pred vykonávaním údržby odpojte kryt zapalovacej sviečky.
- Výfukové plyny z motora obsahujú oxid uhoľnatý, plyn bez zápachu, ktorý je jedovatý, veľmi nebezpečný a môže spôsobiť smrť. Produkt neštartujte v interiéri ani v uzavretých priestoroch.
- Výfukové plyny z motora sú horúce a môžu obsahovať iskry. Nepoužívajte výrobok vo vnútri ani v blízkosti horľavého materiálu.
- Príslušenstvo a úprava výrobku, ktoré neschválil výrobca, môžu spôsobiť vážne poranenia alebo smrť. Výrobok neupravujte. Vždy používajte originálne príslušenstvo.
- Nepravidelná a nesprávne vykonaná údržba zvyšuje nebezpečenstvo poranenia a poškodenia výrobku.
- Vykonávajte len údržbu odporúčanú v tomto návode na obsluhu. Vykonanie všetkých ostatných servisných úkonov ponechajte na schváleného servisného zástupcu spoločnosti Husqvarna.
- Výrobok nechajte pravidelne kontrolovať kvôli údržbe u schváleného servisného zástupcu spoločnosti Husqvarna.
- Vymeňte všetky poškodené, opotrebované alebo zlomené diely.

Montáž

Úvod



VÝSTRAHA: Pred zostavením výrobku si musíte prečítať kapitolu o bezpečnosti a porozumieť informáciám, ktoré sa v nej uvádzajú.



VÝSTRAHA: Pred zostavením výrobku od zapalovacej sviečky odpojte kábel zapalovacej sviečky.

Montáž rukoväti s ovládaním plynu

1. Odstráňte skrutku za rukoväťou s ovládaním plynu.

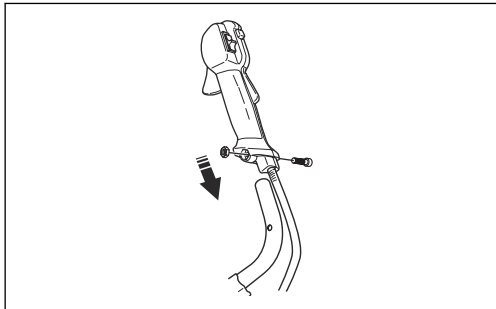

2. Presuňte rukoväť s ovládaním plynu na pravú stranu rukoväte.
3. Zarovnajte otvor na skrutku za rukoväťou s otvorom na skrutku na rukoväti.
4. Zasuňte skrutku cez otvory. Utiahnite skrutku.

Montáž rukoväti

1. Vyberte gombík a nasadte rukoväť podľa zobrazenia na nákrese.

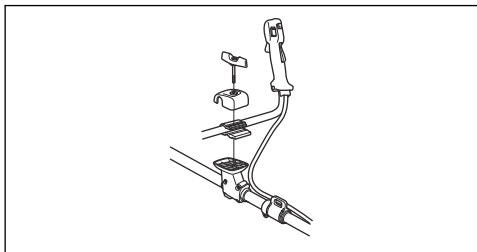

2. Gombík mierne dotiahnite.
3. Nasadte si popruh a zaveste výrobok na závesný bod.
4. Upravte rukoväť tak, aby bolo výrobok možné umiestniť do správnej pracovnej polohy.



5. Gombík utiahnite na doraz.

Montáž dvojdielného hriadeľa

1. Otočením gombíka uvoľníte spojku.
2. Zarovnajte úchytka rezacieho nadstavca (A) so šípkou na spojke (B).

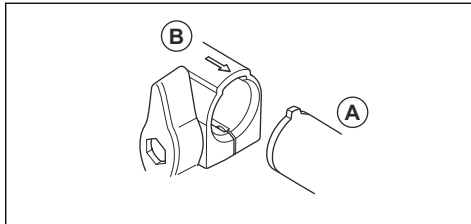

3. Opatrne zatlačajte hriadeľ do spojky, kým nezaznie cvaknutie.

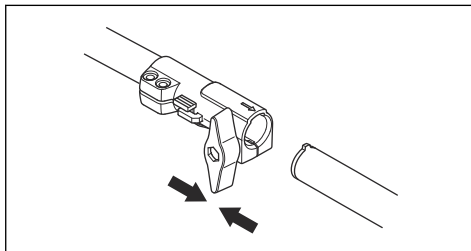

4. Gombík utiahnite na doraz.

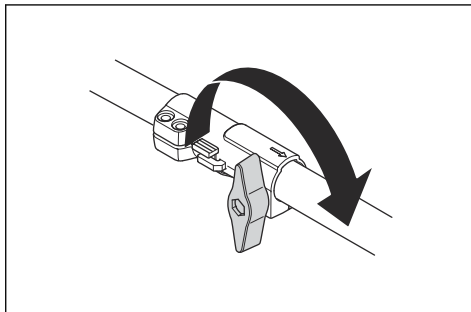

Demontáž dvojdielného hriadeľa

1. Otočením gombíka o tri alebo viac otáčok uvoľníte spojku.

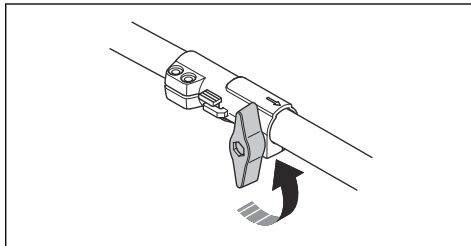

2. Stlačte a podržte tlačidlo (C).

3. Pevne uchopte koniec hriadeľa, ku ktorému je pripravený motor.
4. Vytiahnite nastavac priamo von zo spojky.

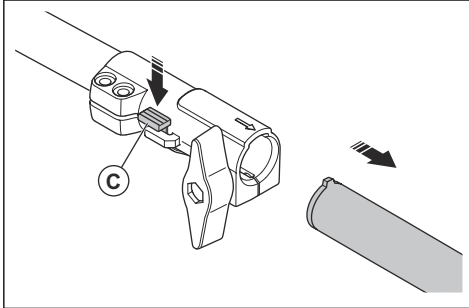

Montáž rezného zariadenia

Súčasťou rezného zariadenia je rezací nastavac a kryt rezacieho nastavca.



VÝSTRAHA: Používajte ochranné rukavice.



VÝSTRAHA: Vždy používajte kryt rezacieho nastavca, ktorý je odporúčaný pre daný rezací nastavac. Pozrite si časť *Technické údaje na strane 111*.



VÝSTRAHA: Nesprávne nasadený kryt rezacieho nastavca môže viesť k zraneniam alebo usmrteniu.

Nasadenie nastavca krytu



VAROVANIE: Nastavec krytu používajte pri práci s vyžínacou hlavou/plastovými nožmi. Nastavec krytu nepoužívajte pri práci s nožom na trávnu.

1. Zasuňte nastavac krytu do zárezu na kryte rezacieho nastavca.

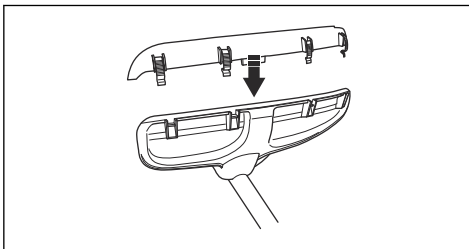

2. Pomocou 4 zaist'ovacích háčikov upevnite nastavac krytu na kryt rezacieho nastavca.

Demontáž nastavca krytu

- Pomocou kľúča na zapal'ovacie sviečky uvoľnite zaist'ovacie háčiky.

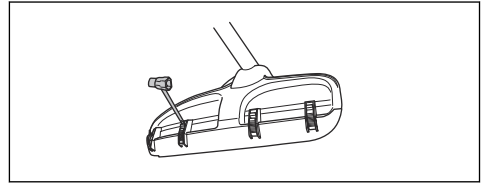

Nasadenie noža na trávnu a krytu noža na trávnu/kombinovaného krytu

1. Nasadte kryt noža na trávnu/kombinovaný kryt (A) na hriadeľ a upevnite ho utiahnutím skrutky.

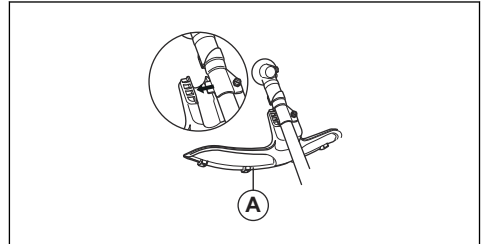

2. Uistite sa, že je odmontovaný nastavac krytu.
3. Otočením výstupného hriadeľa zarovnajete jeden z otvorov na hnacom disku (B) s príslušným otvorom na skriní prevodovky.
4. Vložte poistný kolík (C) do otvoru na zaistenie hriadeľa.
5. Nasadte nôž na trávnu (D), podpornú miskú (E) a podpornú prírubu (F) na výstupný hriadeľ.

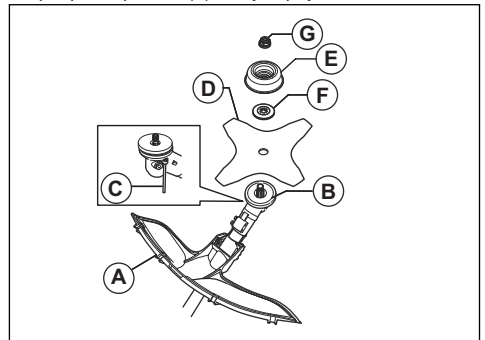

6. Skontrolujte, či sú hnací disk a podporná príručka správne uchytené v stredovom otvore noža na trávu.

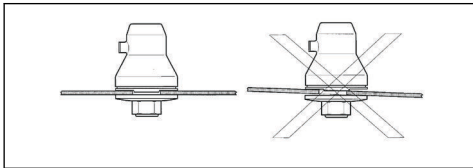

7. Nasadíte maticu (G).
8. Maticu utiahujte pomocou nástrčkového kľúča. Pridržiňte hriadeľ nástrčkového kľúča pri kryte noža. Uťahujte v opačnom smere proti smeru otáčaniu rezacieho nadstavca. Uťahnite ho na uťahovací moment 35 – 50 Nm.

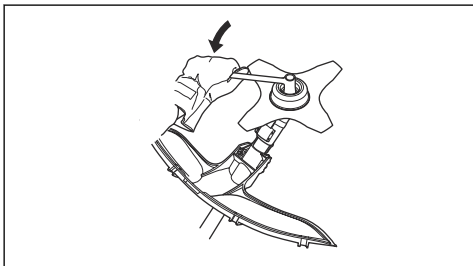

Montáž krytu noža



VAROVANIE: Používajte len schválený kryt nožov. Informácie uvádza *Príslušenstvo na strane 112*.

1. Odmontujte podporu (H).
2. Pripevnite adaptér (I) a podporu (J) pomocou 2 skrutiek (K).
3. Pripevnite kryt noža (A) na adaptér pomocou 4 skrutiek (L).

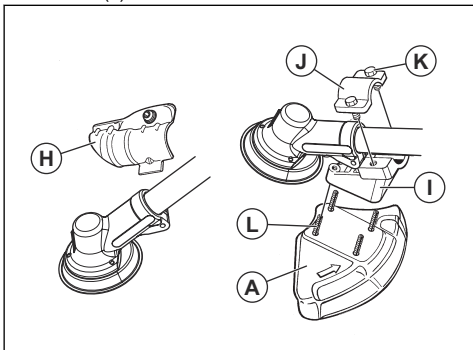

Montáž krytu a vyžínacej hlavy/plastových nožov



VAROVANIE: Uistite sa, že je namontovaný nástavec krytu.

1. Namontujte kryt vyžínacej hlavy/kryt rezacieho nadstavca (A) určený na používanie s vyžínacou hlavou/plastovými nožmi.
2. Zaveste kryt žacej hlavy/kryt rezacieho nadstavca (A) na dva háky na držiaku platničky (M).
3. Ohnite kryt okolo hriadeľa a utiahnite ho skrutkou (L) na opačnej strane hriadeľa. Použite poistný kolík (C).
4. Poistný kolík vložte do drážky na hlavici skrutky a utiahnite.

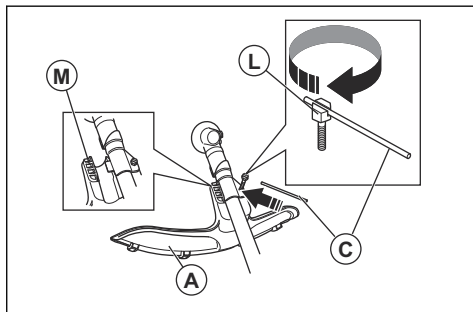

5. Namontujte hnací disk (B) na vývodný hriadeľ.

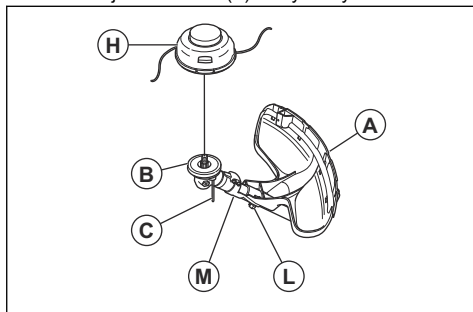

6. Otáčajte výstupný hriadeľ, kým sa jeden z otvorov na hnacom disku nezarovná s príslušným otvorom na skriní prevodovky.
7. Vložte poistný kolík (C) do otvoru na zaistenie hriadeľa.

8. Namontujte vyžínaciu hlavu/plastové nože (H) proti smeru hodinových ručičiek.

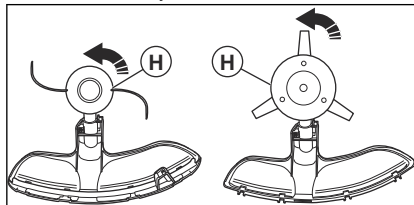

9. Pri demontáži vyžínacej hlavy/plastových nožov postupujte podľa pokynov v opačnom poradí.

Montáž ramenného postroja

1. Preveďte popruh ramenného postroja cez hák (A) a upevnite ho skrutkou.

2. Prípevnite hák (B) ramenného popruhu ku krúžku (C) na ráme.

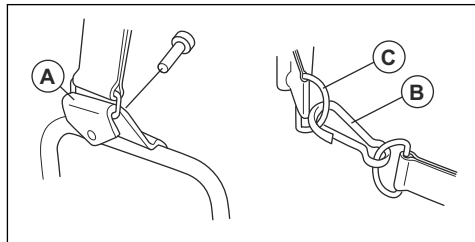

Nastavenie ramenného postroja

1. Zastavte motor.
2. Popruh si preveste cez plecia.
3. Upravte ramenný popruh tak, aby hmotnosť výrobku spočívala rovnomerne na oboch ramenách.

Prevádzka

Úvod



VÝSTRAHA: Pred používaním výrobku si musíte prečítať kapitolu o bezpečnosti a porozumieť informáciám, ktoré sa v nej uvádzajú.

Pred obsluhou zariadenia

- Skontrolujte pracovnú plochu a oboznámte sa s typom terénu, sklonom svahu a prípadnými prekážkami, ako sú kamene, vetvy a jamy.
- Vykonajte celkovú kontrolu výrobku.
- Vykonajte bezpečnostné opatrenia, údržbu a servis uvedené v tomto návode.
- Skontrolujte, či sú všetky kryty, ochranné prvky, rukoväte a rezná zariadenia správne nasadené a nie sú poškodené.
- Skontrolujte, či sa na spodnej časti zubov noža na trávu alebo pri jeho stredovom otvore nenachádzajú žiadne praskliny. Ak sú kotúč alebo nože poškodené, vymeňte ich.

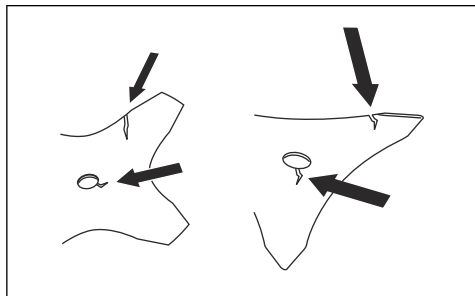

- Skontrolujte, či sa na podpornej prírubе nenachádzajú praskliny. V prípade poškodenia podpornej prírubу vymeňte.

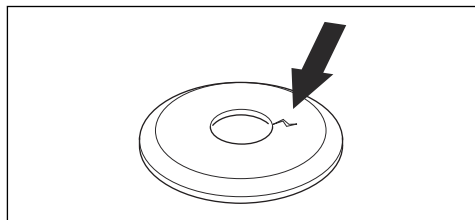

- Uistite sa, že poistnú maticu nie je možné odmontovať rukou. Ak je ju možné odmontovať ručne, nedrží rezací nadstavec dostatočne a je ju nutné vymeniť.

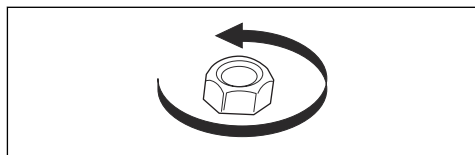

- Skontrolujte, či sa na kryte noža nenachádzajú známky poškodenia alebo praskliny. Ak kryt noža prišiel k nárazu alebo je prasknutý, vymeňte ho.

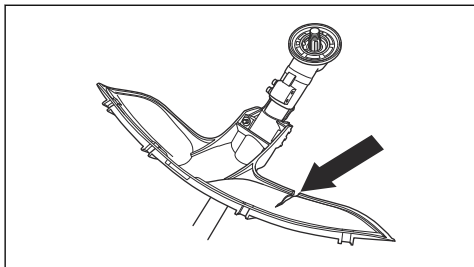

- Skontrolujte, či sa na vyžínacej hlave alebo rezačom nastavci nenachádzajú známky poškodenia alebo praskliny. Ak prišla vyžínacia hlava alebo rezači nastavtec k nárazu alebo sú prasknuté, vymeňte ich.

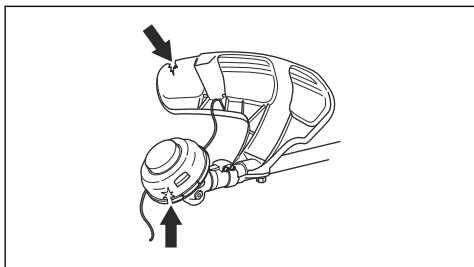

Palivo

Tento výrobok má dvojtaktný motor.



VAROVANIE: Nesprávny typ paliva môže poškodiť motor. Používajte zmes benzínu a dvojtaktného oleja.

Namiešané palivo

- Na dosiahnutie najlepšieho výkonu a maximalizáciu životnosti motora použite namiešané kvalitné alkylátové palivo Husqvarna. Toto palivo obsahuje v porovnaní s bežným palivom menej škodlivých látok, čo znižuje objem škodlivých výfukových plynov. Množstvo zvyškov po spaľovaní je pri tomto palive nižšie, čo udržuje komponenty motora čistejšie.

Miešanie paliva

Benzín

- Používajte kvalitný bezolovnatý benzín s max. 10 % etanolu.



VAROVANIE: Nepoužívajte benzín s oktánovým číslom menším než 90 RON/87 AKI. Použitie nižšieho

oktánového čísla môže spôsobiť klepanie motora, ktoré môže viesť k poškodeniu motora.

- Na prácu s nepretržitými vysokými otáčkami odporúčame používať benzín s vyšším oktánovým číslom.

Dvojtaktný olej

- Na dosiahnutie najlepších výsledkov používajte dvojtaktný olej Husqvarna.
- Ak nemáte k dispozícii dvojtaktný olej Husqvarna, môžete použiť iný dvojtaktný olej vysokej kvality, ktorý je určený pre vzduchom chladené motory. S výberom správneho oleja vám poradí váš servisný predajca.



VAROVANIE: Nepoužívajte olej pre dvojtaktné motory určený pre vodou chladené motory, niekedy označovaný aj ako olej pre lodné motory. Nepoužívajte oleje určené pre štvortaktné motory.

Vytvorenie zmesi benzínu a oleja pre dvojtaktné motory

Benzín, liter	Olej pre dvojtaktné motory, liter
	2 % (50:1)
5	0,10
10	0,20
15	0,30
20	0,40



VAROVANIE: Pri miešaní malého množstva paliva môžu malé chyby výrazne ovplyvniť pomer zmesi. Opatrne odmerajte množstvo oleja, aby ste získali správnu zmes.

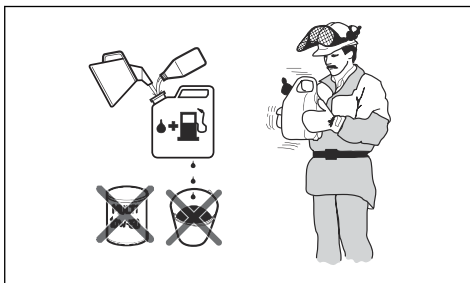

1. Polovicu množstva benzínu nalejte do čistej nádoby na palivo.
2. Pridajte celú dávku oleja.
3. Zmes paliva premiešajte.

- Do nádoby pridajte zvyšné množstvo benzínu.
- Zmes paliva opatrne premiešajte.



VAROVANIE: Zmes paliva nemiešajte na viac ako 1 mesiac.

Doplňanie paliva do palivovej nádrže

- Vyčistíte priestor okolo veka palivovej nádrže.

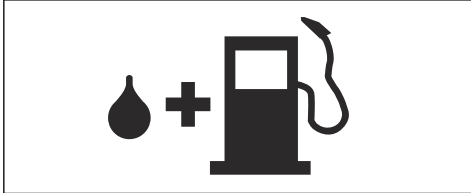

- Zatraste nádobou a skontrolujte, či je palivo úplne zmiešané.
- Odnímate uzáver palivovej nádrže a doplňte palivo.
- Utiahnite veko palivovej nádrže.
- Pred štartovaním motora sa s výrobkom vzdialte od miesta dopĺňania a od zdroja paliva minimálne o 3 m/10 stôp.

Poznámka: Ak chcete zistiť, kde sa palivová nádrž nachádza na vašom výrobku, pozrite si časť *Úvod na strane 87*.

Nastavenie popruhu



VÝSTRAHA: Výrobok musí byť vždy správne upevnený k popruhu. Nepoužívajte poškodený popruh.

- Popruh si preveste cez plecía.
- Výrobok pripojte k popruhu.
- Upravte popruh do čo najvhodnejšej pracovnej polohy.
- Upravte bočné popruhy tak, aby hmotnosť výrobku spočívala rovnomerne na oboch ramenách.



- Nastavte si správnu polohu popruhov tak, aby bol rezací nadstavec rovnobežne so zemou.

- Nechajte rezací nadstavec zláhka sa opierať o zem. Nastavte svorku popruhu na správne vyváženie produktu.

Príprava na prerezávanie lesného porastu

- Počas prerezávania lesného porastu výrobok podoprite popruhom.
- Držte výrobok podľa znázornenia na obrázku.

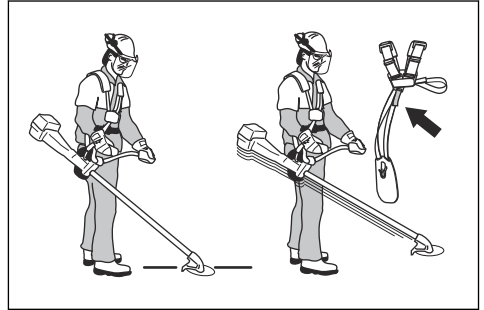

- Pomocou popruhu na postroji nastavíte výšku podporného háka.

Príprava na kosenie trávy

- Počas kosenia trávy výrobok podoprite popruhom.
- Uistite sa, že je rezná zariadenie rovnobežne so zemou.

Správne vyváženie výrobku

Pri prerezávaní lesného porastu je výrobok správne vyvážený, keď vodorovne voľne visí zo závesného bodu. Pri správnom vyvážení sa znižuje riziko zasiahnutia kameňov v prípade pustenia rúkaväti.

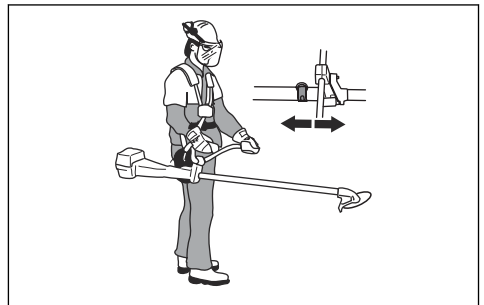

Pri kosení trávnatého porastu je výrobok správne vyvážený, keď sa čepeľ nachádza vo výške rezu nad zemou.

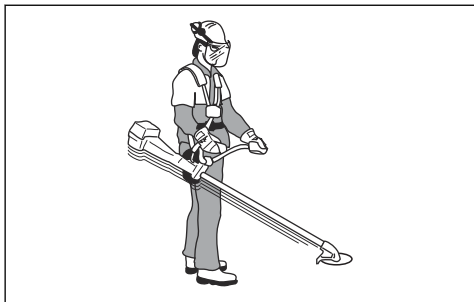

Štartovanie motora



VÝSTRAHA: Pri spúšťaní výrobku udržiajte minimálnu vzdialenosť 15 m od ľudí a zvierat. Hrozí nebezpečenstvo, že sa rezné zariadenie začne točiť.

1. Prepnete vypínač do štartovacej polohy.
2. Nastavte ovládanie sýtiča do polohy sýtiča.

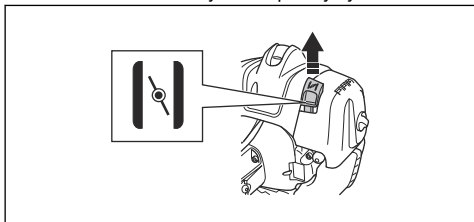

3. Stláčajte balónik pumpy, kým sa balónik nezačne plniť palivom.

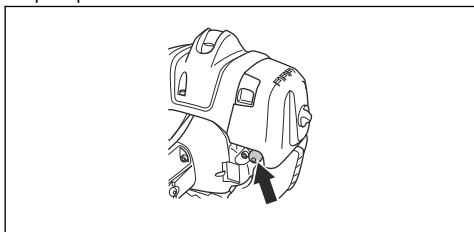

Poznámka: Nie je potrebné úplne naplniť balónik pumpy.

4. Ľavou rukou držte telo výrobku na zemi. Nevykladajte si na výrobok nohy.

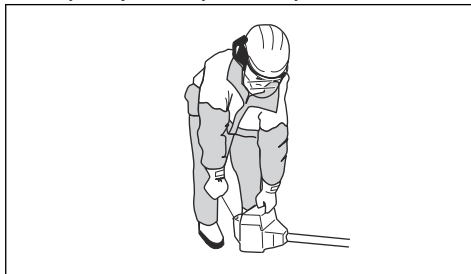

5. Pomaly ťahajte štartovacie lanko, kým nepocítite istý odpor, a následne štartovacie lanko potiahnite silou.



VÝSTRAHA: Štartovacie lanko si neovíjajte okolo ruky.

6. Pokračujte v ťahaní rukoväte štartovacieho lanka, kým motor nenašartuje.



VAROVANIE: Nevyťahujte štartovaciu šnúru úplne von a nepúšťajte rukoväť štartovacej šnúry. Pomaly uvoľnite štartovaciu šnúru, aby ste zabránili poškodeniu výrobku.

7. Po našartovaní motora nastavte ovládanie sýtiča do polohy prevádzky a aplikujte plný plyn. Páčka plynu sa automaticky deaktivuje zo štartovacej polohy.
8. Uistite sa, že motor pracuje bez problémov.



VÝSTRAHA: Aby ste zabránili úrazu elektrickým prúdom, výrobok nepoužívajte, ak je poškodený kryt zapaľovacej sviečky.

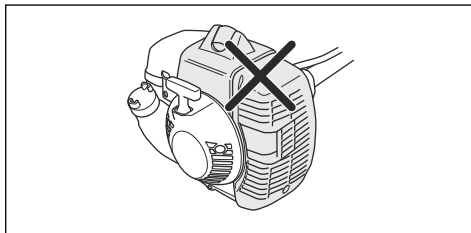

Zastavenie motora

- Posuňte vypínač do polohy Stop.

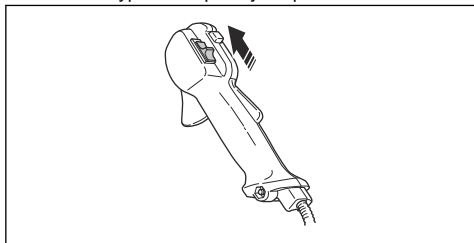

Prerezávanie lesného porastu pomocou pílového kotúča

Spílenie stromu tak, aby padol vľavo

Ak chcete spíliť strom smerom vľavo, zatlačte jeho spodnú stranu vpravo.

1. Použite plný plyn.
2. Opríte pílový kotúč o strom podľa znázornenia na nákrese.
3. Nakloňte pílový kotúč a silou zatlačte diagonálne vpravo nadol. Zároveň na strom zatlačte krytom noža.

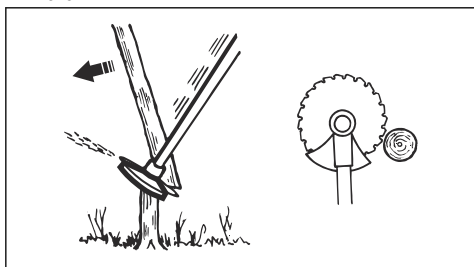

Spílenie stromu tak, aby padol vpravo

Ak chcete spíliť strom smerom vpravo, zatlačte jeho spodnú stranu vľavo.

1. Použite plný plyn.
2. Opríte pílový kotúč o strom podľa znázornenia na nákrese.

3. Nakloňte pílový kotúč a silou zatlačte diagonálne vpravo nahor. Zároveň na strom zatlačte krytom noža.

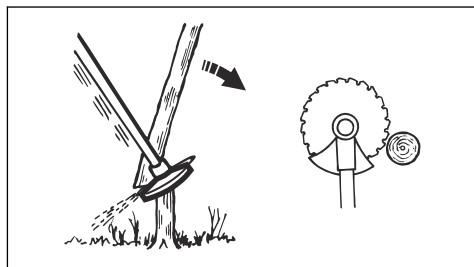

Spílenie stromu smerom vpred

Ak chcete spíliť strom smerom dopredu, zatlačte jeho spodnú stranu dozadu.

1. Použite plný plyn.
2. Opríte pílový kotúč o strom podľa znázornenia na nákrese.
3. Potiahnite pílový kotúč rýchlo dopredu.

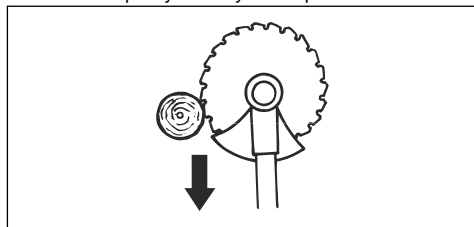

Pílenie veľkých stromov

Veľké stromy je nutné narezať z 2 strán.

1. Skontrolujte, ktorým smerom strom spadne.
2. Použite plný plyn.
3. Strom najprv narežte na strane, na ktorú spadne.

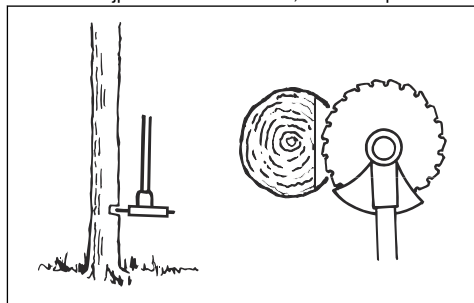

4. Strom prerežte z druhej strany.

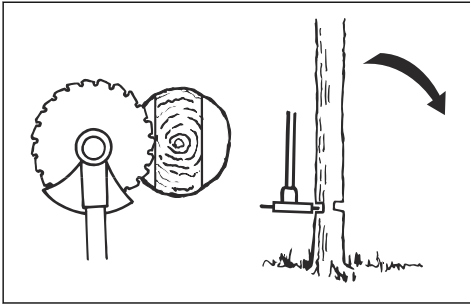

VAROVANIE: Ak sa pilový kotúč zasekne, neťahajte výrobok prudkými pohybmi. Mohol by sa pri tom poškodiť pilový kotúč, kuželový prevod alebo rukoväť. Pustite rukoväť, uchopte hriadeľ dvoma rukami a výrobok opatrne potiahnite.

Poznámka: Na malé stromy pri rezaní tlačte viac. Na veľké stromy pri rezaní tlačte menej.

Rezanie kríkov pilovým kotúčom

Ak chcete spiliť strom smerom vľavo, zatlačte jeho spodnú stranu vpravo.

- Zrežte tenké stromy a kríky.
- Pohybujte výrobkom zo strany na stranu.
- Zrežte väčšie množstvo stromov jedným pohybom.
- Skupiny tenkým stromov:

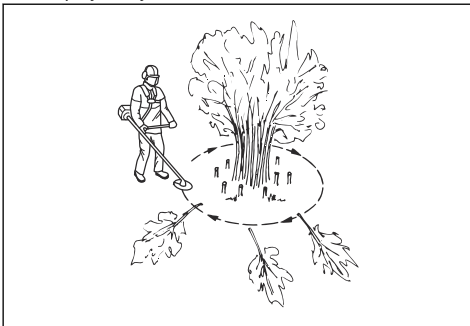

- a) Zrežte vonkajšie stromy vo výške.
- b) Zrežte vonkajšie stromy na správnu výšku.
- c) Režte od stredu. Ak sa neviete dostať do stredu, zrežte vonkajšie stromy vo výške a nechajte ich spadnúť. Tým sa znižuje riziko zaseknutia pilového kotúča.

Kosenie trávy použitím vyžínacej hlavy

Vyžínanie trávy

1. Vyžínaciu hlavu držte okamžite nad zemou a v uhle. Netlačte lanko vyžínača na trávnik.

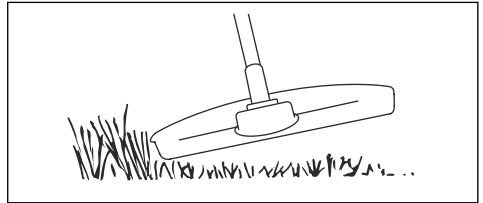

2. Skráťte dĺžku lanka vyžínača na 10 – 12 cm.
3. Znížte otáčky motora, aby ste znížili riziko poškodenia rastlín.
4. Pri kosení trávnik v blízkosti predmetov používajte plyn na 80 %.

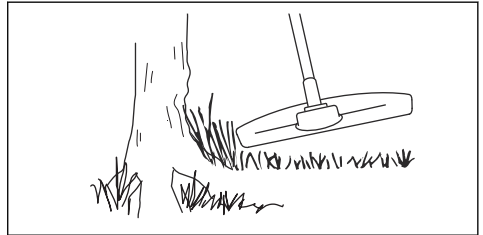

Začisťovanie trávy nožom na trávu

1. Kosiacie nože na trávu sa nesmú používať na rezanie drevených kmeňov.
2. Nôž na trávu sa používa na všetky typy vysokých alebo hrubých stoniek rastlín.
3. Trávnatý porast sa kosí kývavým pohybom do strán, pričom pohyb sprava doľava je kosiaci a pohyb zľava doprava je vratný (naprázdno). Ľavá strana noža (v uhle medzi 8 až 12 hodinami) je určená na kosenie.
4. Pokiaľ je nôž pri kosení trávy naklonený doľava, tráva sa zhromažďuje na línii, kde sa dá ľahšie zozbierať napríklad hrabaním.
5. Pokúste sa pracovať rytmicky. Stojte pevne s nohami od seba. Po vykonaní prázdneho vratného zdvíhu postupujte vpred a opäť sa pevne postavte.
6. Nechajte podpornú miskú zľahka ležať na zemi. Používa sa na ochranu noža proti kontaktu so zemou.
7. Zmenšite riziko namotania rastlín okolo noža tým, že budete vždy pracovať s motorom na plný plyn a pri vratnom pohybe sa vyhnete už odrezanému materiálu.
8. Skôr ako začnete zbierať nakosený materiál, zastavte chod stroja, odopnite stroj z postroja a položte stroj na zem.

Kosenie trávniku

1. Pri kosení trávniku sa uistite, že je lanko vyžínača rovnobežne so zemou.

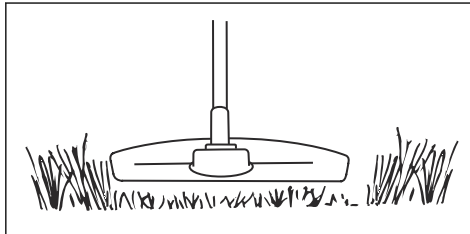

2. Netlačte vyžínaciu hlavu k zemi. Mohlo by to viesť k poškodeniu výrobku.
3. Pri kosení trávniku posúvajte výrobok zo strany na stranu. Použite maximálne otáčky.

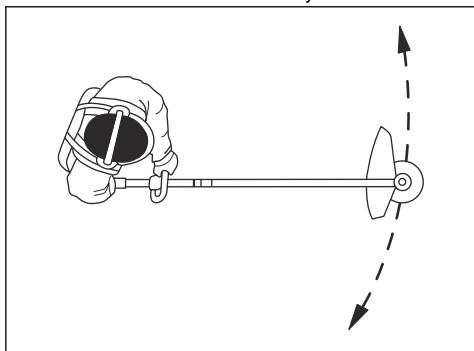

Odpratávanie trávy

Prúd vzduchu z rotujúceho žacieho lanka je možné použiť na odpratávanie trávy z požadovanej plochy.

1. Podržte vyžínaciu hlavu a žacie lanko vodorovne nad zemou.
2. Použite plný plyn.
3. Pohybom vyžínacej hlavy zo strany do strany môžete trávu odfukovať.



VÝSTRAHA: Pri každom založení nového žacieho lanka očistite kryt vyžínacej hlavy, aby ste zamedzili narušeniu rovnováhy a vibrovaniu rúkaví. Taktiež skontrolujte ostatné časti vyžínacej hlavy a v prípade potreby ich očistite.

Údržba

Úvod



VÝSTRAHA: Pred údržbou výrobku si prečítajte kapitolu o bezpečnosti a uistite sa,

že rozumiete informáciám, ktoré sú v nej uvedené.



VAROVANIE: Aby ste zabránili náhodnému spusteniu, pred údržbou výrobku odpojte kryt zapalovacej sviečky od zapalovacej sviečky.

Plán údržby

Údržba	Denne	Týždenne	Mesačne
Vyčistite vonkajšie povrchy.	X		
Skontrolujte, či nie je popruh poškodený.	X		
Skontrolujte, či nie je poškodený závesný krúžok.	X		
Vykonajte kontrolu páčky plynu a poistky páčky plynu. Pozrite si časť <i>Kontrola poistky páčky plynu na strane 92</i> .	X		
Skontrolujte, či sa pri voľnobehu neotáča rezací nadstavec.	X		

Údržba	Denne	Týždenne	Mesačne
Skontrolujte vypínač. Pozrite si časť <i>Kontrola vypínača na strane 92.</i>	X		
Skontrolujte, či nie je kryt rezacieho nadstavca poškodený alebo prasknutý.	X		
Uistite sa, že je nôž na trávu zarovnaný so stredom. Uistite sa, že je nôž na trávu ostrý a že nôž alebo stredový otvor nie sú poškodené.	X		
Skontrolujte, či sa na výžinacej hlave nenachádzajú známky poškodenia alebo praskliny. V prípade poškodenia vykonajte výmenu.	X		
Skontrolujte prípadné známky poškodenia rukoväte a držala, pričom sa uistite, že sú správne upevnené.	X		
Na rezacích nadstavcoch s podpornou miskou úplne utiahnite poistnú skrutku.	X		
Na rezacích nadstavcoch s poistnou maticou úplne utiahnite poistnú maticu.	X		
Skontrolujte prípadné známky poškodenia transportného krytu a uistite sa, že je správne upevnený.	X		
Skontrolujte tesnosť motora, palivovej nádrže a rozvodov paliva.	X		
Vyčistite vzduchový filter. V prípade potreby ich vymeňte.	X		
Dotiahnite matice a skrutky.	X		
Skontrolujte, či nie je palivový filter znečistený a či nie je palivová hadica prasknutá alebo inak poškodená. V prípade potreby ich vymeňte.	X		
Skontrolujte všetky káble a konektory.	X		
Skontrolujte, či štartér a štartovacie nie sú poškodené.		X	
Skontrolujte prvky na tmenie vibrácií, či nie sú poškodené alebo prasknuté.		X	
Skontrolujte zapaľovaciu sviečku. Pozrite si časť <i>Kontrola zapaľovacej sviečky na strane 109.</i>		X	
Vyčistite chladiaci systém.		X	
Skontrolujte, či je kužeľový prevod naplnený do troch štvrtín mazivom.		X	
Vyčistite vonkajší povrch karburátora a jeho okolie.		X	
Vyčistite zapaľovaciu sviečku. Odmontujte zapaľovaciu sviečku a skontrolujte medzeru medzi elektródami. Upravte medzeru medzi elektródami na 0,5 mm, v prípade potreby vymeňte zapaľovaciu sviečku. Skontrolujte, či je zapaľovacia sviečka nainštalovaná s odrušovacou koncovkou.		X	
Vyčistite, alebo vymeňte sitko lapača iskier v tlmiči výfuku.		X	
Skontrolujte opotrebovanie spojky, pružín spojky a bubna spojky. V prípade potreby ich vymeňte.			X
Vymeňte zapaľovaciu sviečku. Skontrolujte, či je zapaľovacia sviečka nainštalovaná s odrušovacou koncovkou.			X
Namažte hnací hriadeľ. ¹³			X
Skontrolujte, či bezpečnostná spona popruhu nie je poškodená a funguje správne.			X

¹³ V intervale 6 mesiacov.

Údržba	Denne	Týždenne	Mesačne
Skontrolujte a vyčistite sitko lapača iskier na tlmíči výfuku.			X

Nastavenie voľnobežných otáčok

Váš výrobok značky Husqvarna bol vyrobený podľa špecifikácií na zníženie škodlivých emisií.

1. Uistite sa, že je vzduchový filter čistý a že je kryt vzduchového filtra pripavený k výrobku.
2. Otáčajte skrutku voľnobežných otáčok (T) v smere hodinových ručičiek, kým sa rezací nastavtec nezačne otáčať.

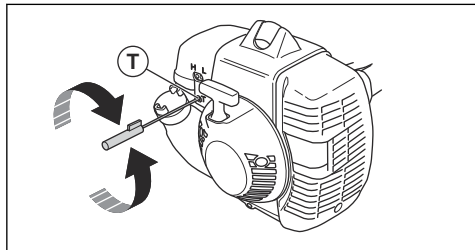

3. Otáčajte skrutku voľnobežných otáčok (T) proti smeru hodinových ručičiek, kým sa rezací nastavtec nezastaví.

Voľnobežné otáčky sú nastavené správne, ak motor beží plynulo vo všetkých polohách. Voľnobežné otáčky musia byť nižšie ako otáčky, pri ktorých sa začne pohybovať rezací nastavtec.

Poznámka: Informácie o odporúčaných voľnobežných otáčkach nájdete v časti *Technické údaje na strane 111*.



VÝSTRAHA: Ak sa pri úprave rýchlosti voľnobehu rezací nastavtec nezastaví, obráťte sa na servisného predajcu. Nepoužívajte výrobok, kým nebol správne nastavený alebo opravený.

Nastavenie otáčok štartovacieho plynu

1. Aktivujte voľnobežné otáčky.
2. Stlačte poisťku štartovacieho plynu. Pozrite si časť *Kontrola poisťky páčky plynu na strane 92*.

3. Ak sú otáčky štartovacieho plynu nižšie ako 4 000 ot./min., otáčajte nastavovaciu skrutku (A), kým sa rezací nastavtec nezačne otáčať. Otočte nastavovaciu skrutku ešte o 1/2 otáčky.

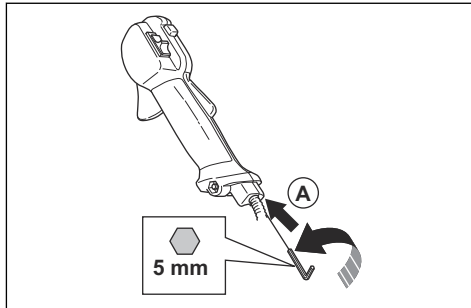

4. Pokiaľ je štartovací plyn príliš vysoký, otáčajte nastavovaciu skrutku (A) proti smeru hodinových ručičiek, kým sa nezastaví pohyb rezacieho nastavca. Otočte nastavovaciu skrutku ešte o 1/2 otáčky.

Kontrola tlmíča výfuku



VÝSTRAHA: Nepoužívajte produkt s chybným tlmíčom výfuku ani tlmíčom výfuku, ktorý je v zlom stave.



VÝSTRAHA: Nepoužívajte výrobok, ak sitko lapača iskier na tlmíči výfuku chýba alebo je poškodené.

1. Skontrolujte, či tlmíč výfuku nie je poškodený ani chybný.
2. Skontrolujte, či je tlmíč výfuku správne pripavený k výrobku.

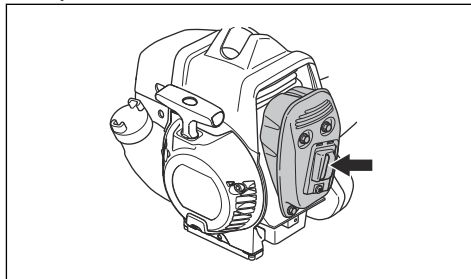

3. Ak je výrobok vybavený špeciálnym sitkom lapača iskier, sitko lapača iskier raz týždenne vyčistite.

4. Poškodené sitko lapača iskier vymeňte.

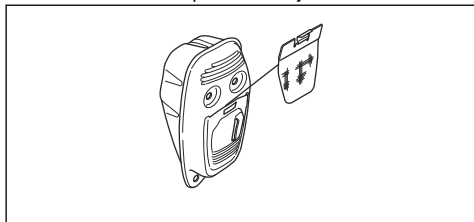

VAROVANIE: Ak je sitko lapača iskier zanesené, výrobok sa bude prehrievať, čo spôsobuje poškodenie valca a piestu.

Čistenie chladiaceho systému



VAROVANIE: Znečistený alebo zablokovaný chladiaci systém má za následok prehriatie výrobku, čo môže spôsobiť poškodenie výrobku.

K častiam chladiaceho systému patrí nasávanie vzduchu na štartéri (A), chladiace rebrá na valci (B) a kryt valca (C).

1. Kefkou očistíte chladiaci systém raz týždenne alebo v prípade potreby aj častejšie.

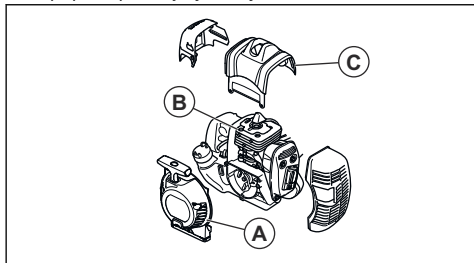

2. Skontrolujte, či chladiaci systém nie je znečistený ani upchaný.

Kuželové ozubené koleso

Kuželový prevod je naplnený správnym množstvom maziva už vo výrobnom závode. Pred použitím výrobku skontrolujte, či je kuželový prevod naplnený do 3/4 mazivom. Použite špeciálne mazivo Husqvarna.

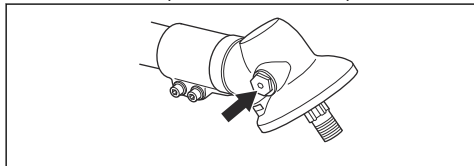

Mazivo v kuželovom prevode vymení váš servisný predajca.

Vzduchový filter

Odstraňte prach a nečistoty zo vzduchového filtra, aby ste ho udržali čistý a zabránili tak:

- poruchám karburátora,
- problémom pri štartovaní,
- strate výkonu motora,
- zbytočnému opotrebovaniu častí motora,
- príliš veľkej spotrebe paliva.

V extrémne prašnom prostredí čistite vzduchový filter každých 25 hodín alebo častejšie.

Čistenie vzduchového filtra

Pravidelne čistite vzduchový filter od nečistôt a prachu. Tým sa zabráni poruche karburátora, problémom pri štarte, strate výkonu motora, opotrebovaniu častí motora a väčšej spotrebe paliva ako zvyčajne.

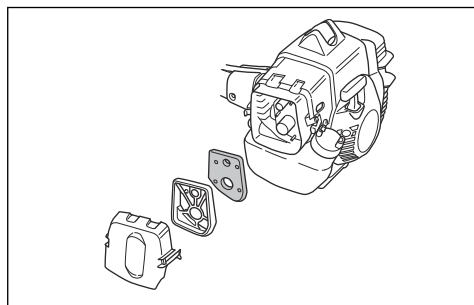

- Ak pracujete vo veľmi prašnom prostredí čistite vzduchový filter každých 25 hodín alebo častejšie.

Aplikácia oleja na vzduchový filter



VAROVANIE: Vždy používajte Husqvarna špeciálny olej na vzduchový filter. Nepoužívajte iné typy olejov.



VÝSTRAHA: Používajte ochranné rukavice. Olej vzduchového filtra môže spôsobiť podráždenie pokožky.

1. Vložte vzduchový filter do plastového vrečka.
2. Nalejte do plastového vrečka olej.
3. Stláčaním plastového vrečka sa uistite, že sa olej rovnomerne nanesie na celý vzduchový filter.

4. Kým sa vzduchový filter nachádza v plastovom vrecku, vytlačte z neho prebytočný olej.

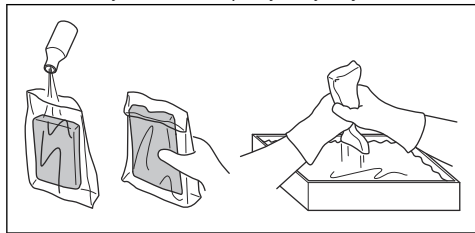

Mazanie dvojdielného hriadeľa

- Mazivo naneste na koncovú časť hnacieho hriadeľa po každých 30 hodinách prevádzky.

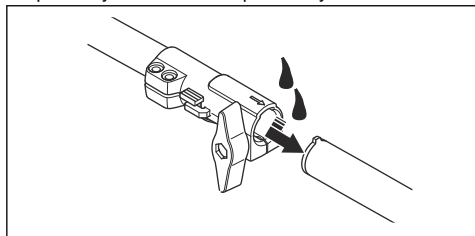

Kontrola zapáľovacej sviečky



VAROVANIE: Používajte odporúčanú zapáľovaciu sviečku. Pozrite si časť *Technické údaje na strane 111*. Nesprávny typ zapáľovacej sviečky môže viesť k poškodeniu výrobku.

1. Ak sa výrobok nedá ľahko naštartovať alebo používať alebo ak výrobok pracuje nesprávne pri voľnobežných otáčkach, skontrolujte, či sa na zapáľovacej sviečke nenachádzajú nežiadúce materiály. Ak chcete znížiť riziko prítomnosti neželaného materiálu na elektródach zapáľovacej sviečky, postupujte nasledovne:
 - a) uistite sa, že sú správne nastavené voľnobežné otáčky,
 - b) uistite sa, že používate správnu zmes paliva,
 - c) uistite sa, že je čistý vzduchový filter.
2. Ak je zapáľovacia sviečka znečistená, vyčistite ju.
3. Skontrolujte správnu šírku medzery medzi elektródami. Pozrite si časť *Technické údaje na strane 111*.

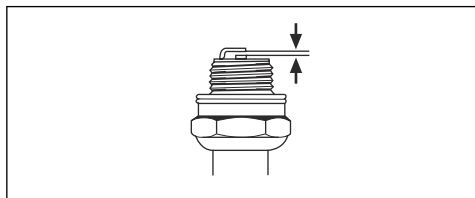

4. Vymeňte zapáľovaciu sviečku raz mesačne alebo v prípade potreby častejšie.

Ostrenie pílového kotúča



VÝSTRAHA: Zastavte motor. Používajte ochranné rukavice.

- Informácie o správnom ostrení kotúčov a nožov sú uvedené v pokynoch dodaných s príslušným kotúčom alebo nožom.
- Dbajte, aby výrobok a nôž boli pri brúsení dostatočne podporené.

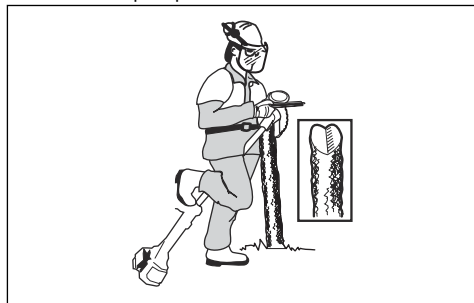

- Používajte 5,5 mm (7/32 palca) okrúhly pilník s držiakom pilníka.

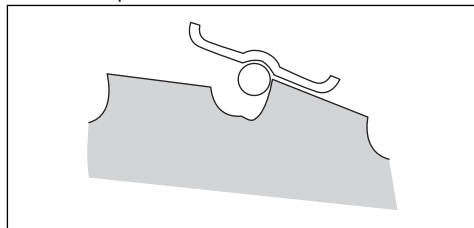

- Držte pilník pod uhlom 15°.
- Naostríte jeden zub pílového kotúča vpravo a nasledujúci vľavo tak, ako je zobrazené na nákrese.

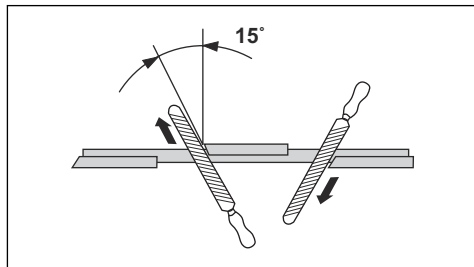

Poznámka: Ak je kotúč výrazne opotrebovaný, naostríte hrany zubov plochým pilníkom. Pokračujte v ostrení pomocou okrúhleho pilníka.

- Všetky hrany naostríte rovnomerne, aby bol kotúč vyvážený.
- Upravte pomocou odporúčaného nástroja na nastavenie kotúča na 1 mm (0,04 palca). Postupujte podľa pokynov dodaných s kotúčom.



VÝSTRAHA: Poškodený kotúč alebo nôž vždy zahodte. Nepokúšajte sa vyrovnávať ohnutý alebo skrútený kotúč alebo nôž a používať ho znova.

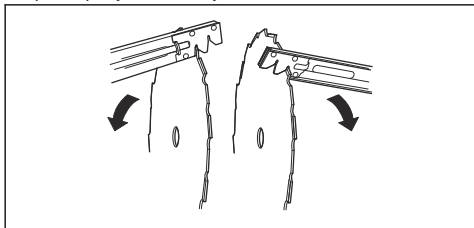

Riešenie problémov

Motor naštartuje, no znova sa vypne

Diel výrobku na kontrolu	Možná príčina	Opatrenie
Palivová nádrž	Nesprávny typ paliva.	Vypustíte palivovú nádrž a naplníte ju správnym palivom.
Karburátor	Voľnobežné otáčky nie sú správne.	Obráťte sa na servisného predajcu.
Vzduchový filter	Zanesený vzduchový filter.	Vyčistíte vzduchový filter alebo ho vymeňte.
Palivový filter	Zanesený palivový filter.	Vymeňte palivový filter.

Motor neštartuje

Kontrola	Možná príčina	Postup
Vypínač.	Vypínač je v polohe Stop.	Prepnite vypínač do štartovacej polohy.
Západky štartéra.	Západky štartéra sa voľne nepohybujú.	Zložte kryt štartéra a očistite okolie západiek štartéra. Požiadajte o pomoc schváleného servisného zástupcu.
Palivová nádrž.	Nesprávny typ paliva.	Vypustíte palivovú nádrž a naplníte ju správnym palivom.

Kontrola	Možná příčina	Postup
Zapařovací sviečka.	Zapařovací sviečka je špinavá alebo mokrá.	Uistite sa, že je zapařovací sviečka suchá a čistá.
	Medzi elektródami zapařovacej sviečky je nesprávna medzera.	Vyčistite zapařovaci sviečku. Skontrolujte správnu šírku medzery medzi elektródami. Skontrolujte, či má zapařovací sviečka odrušovací koncovku.
		Informácie o správnosti medzery medzi elektródami nájdete v časti s technickými údajmi.
	Zapařovací sviečka je uvoľnená.	Utiahnite zapařovaci sviečku.

Preprava a uskladnenie

- Pri uskladňovaní a preprave výrobku a paliva sa uistite, že nedochádza k úniku kvapaliny a výparov. Iskry alebo otvorené plamene, napr. z elektrických zariadení alebo bojlerov, môžu vyvolať požiar.
- Na uskladnenie a prepravu paliva vždy používajte schválené kanistre.
- Pred prepravou alebo pred dlhodobým skladovaním vyprázdňte palivovú nádrž a nádrž na olej na mazanie reťaze. Palivo a olej na mazanie reťaze zlikvidujte v príslušnom zariadení na likvidáciu.
- Pomocou prepravného krytu na výrobku zamedzte vzniku zranení alebo poškodenia výrobku. Aj nepohyblivá reťaz píly môže spôsobiť vážne zranenia.
- Zložte kryt zo zapařovacej sviečky a aktivujte brzdu reťaze.
- Pred prepravou výrobok bezpečne upevnite.

Technické údaje

	135R	336FR	336RK
Motor			
Objem valca, cm ³	34,6	34,6	34,6
Voľnobežné otáčky, ot./min	2 900	2900	2900
Otáčky výstupného hriadeľa, ot./min	8220	8220	8220
Max. výkon motora podľa normy ISO 8893, kW/hp pri ot./min	1,4/1,9 pri 8 400	1,4/1,9 pri 8 400	1,4/1,9 pri 8 400
Tlmič výfuku s katalyzátorom	Áno	Áno	Áno
Systém zapařovania			
Zapařovací sviečka	Champion RCJ 6Y	Champion RCJ 6Y	Champion RCJ 6Y
Vzdialenosť elektród, mm	0,5	0,5	0,5
Systém paliva a mazania			
Objem palivovej nádrže, l/cm ³	0,6/600	0,6/600	0,6/600
Hmotnosť			

	135R	336FR	336RK
Hmotnosť, kg	6,8	7,0	7,4
Emisie hluku¹⁴			
Nameraná úroveň hlučnosti dB(A)	112	112	112
Zaručená L _{WA} úroveň hlučnosti dB(A)	113	113	113
Úrovne hlučnosti¹⁵			
Ekvivalentná hladina akustického tlaku pri uchu používateľa meraná podľa normy EN ISO 11806 a ISO 22868 dB(A):			
Vybavené vyžínacou hlavou (originál)	97	98	98
Vybavené nožom na trávu (originál)	98	98	98
Vybavený pílovým kotúčom (originál)	–	97	97
Úrovne vibrácií¹⁶			
Ekvivalentná hladina vibrácií (a _{hv,eq}) na rukovätiach, meraná podľa normy EN ISO 11806 a ISO 22867, m/s ² :			
Vybavené vyžínacou hlavou (originál), vľavo/vpravo	2,4/2,1	2,3/2,2	3,5/5,0
Vybavené nožom na trávu (originál), vľavo/vpravo	2,9/2,5	2,8/2,5	4,3/2,9
Vybavený pílovým kotúčom (originál), vľavo/vpravo	–	3,7/2,7	3,4/3,0

Príslušenstvo

Schválené príslušenstvo	Typ príslušenstva	Kry rezacieho nadstavca, diel č.
Stredový otvor v nožoch/kotúčoch, Ø 25,4 mm		
Závit vývodu M12		

¹⁴ Hladina hluku meraná ako akustický tlak (L_{WA}) v súlade s európskou smernicou 2000/14/ES. Uvádzaná hladina akustického výkonu pre stroj bola meraná s originálnym rezacím nadstavcom, ktorý produkuje najvyššiu úroveň. Rozdiel medzi zaručeným a nameraným akustickým výkonom spočíva v tom, že zaručený akustický výkon zahŕňa aj rozptyl výsledkov merania a rozdieli medzi jednotlivými strojmi rovnakého modelu v súlade so smernicou 2000/14/ES.

¹⁵ Uvádzané údaje pre ekvivalentnú hladinu akustického tlaku majú typický štatistický rozptyl (štandardnú odchýlku) 1 dB (A).

¹⁶ Uvádzané údaje pre ekvivalentnú hladinu vibrácií majú typický štatistický rozptyl (štandardnú odchýlku) 1 m/s².

Schválené príslušenstvo	Typ príslušenstva	Kry rezacieho nadstavca, diel č.
Nôž na trávu/rezací zub na trávu	Multi 255-3 (Ø 255, 3 zuby)	537 33 16-01
	Grass 255-4 (Ø 255, 4 zuby)	537 33 16-01
	Multi 275-4 (Ø 275, 4 zuby)	537 33 16-01
	Multi 300-3 (Ø 300, 3 zuby)	537 33 16-01
Pílový kotúč	Scarlet 200-22 (Ø 200, 22 zubov)	537 33 16-01/537 34 94-01
Plastové čepele	Tricut Ø 300 mm (Samostatné čepele majú katalógové číslo 531 01 77-15.)	537 33 16-01/537 34 94-01
Vyžínacia hlava	T35, T35x (šnúra Ø 2,4 – 3,0 mm)	537 33 16-01/537 34 94-01
	S35 (šnúra Ø 2,4 – 3,0 mm)	537 33 16-01/537 34 94-01
	T45x (šnúra Ø 2,7 – 3,3 mm)	537 33 16-01/537 34 94-01
	Auto 55 (šnúra Ø 2,7 – 3,3 mm)	537 33 16-01/537 34 94-01
	Trimmy S II (šnúra Ø 2,4 – 3,3 mm)	537 33 16-01/537 34 94-01
	Zliatina (šnúra Ø 2,0 – 3,3 mm)	537 33 16-01/537 34 94-01
Podporná miska	503 89 01-02	

Pre uvedené modely sa odporúčajú nasledujúce nadstavce.

Pracovné náradie	Číslo dielu	Použite s
Nadstavec krovinorezu s hriadeľom BCA 850.	967 02 67-01	336RK
Nadstavec krovinorezu s hriadeľom CSA 850.	967 02 69-01	336RK
Nadstavec vyžínača s hriadeľom GTA 850	967 11 31-01	336RK

ES vyhlásenie o zhode

ES vyhlásenie o zhode

Husqvarna AB, SE-561 82 Husqvarna, Švédsko, tel.: +46-36-146500, vyhlasuje, že krovinorezy **135R, 336FR, 336RK** so sériovými číslami od roku 2016 (rok je zreteľne uvedený na výkonovom štítku, za ním nasleduje sériové číslo) vyhovujú požiadavkám SMERNICE RADY:

- zo 17. mája 2006 o strojových zariadeniach **2006/42/ES**,
- z 26. februára 2014 vzťahujúca sa na elektromagnetickú kompatibilitu, **2014/30/EÚ**,
- z 8. mája 2000 týkajúca sa emisií hluku zariadení používaných vo vonkajšom priestore **2000/14/ES**. Hodnotenie zhody podľa dodatku V. Informácie týkajúce sa emisií hluku nájdete v kapitole *Technické údaje na strane 111*.

Boli uplatnené nasledujúce normy:

EN ISO 12100:2010, EN ISO 11806-1:2011, ISO 14982:1998, CISPR 12:2007

Spoločnosť SMP Svensk Maskinprovning AB, Box 7035, SE-750 07 Uppsala, Švédsko, vykonala skúšku dobrovoľného typu v mene spoločnosti Husqvarna AB. Certifikáty sú číslované:

SEC/11/2288 - 135R, **SEC/11/2289** - 336FR, **SEC/11/2289** - 336RK

Spoločnosť SMP Svensk Maskinprovning AB tiež potvrdila súlad s dodatkom V smernice rady 2000/14/EG. Certifikát má číslo:

01/164/069 - 135R, **01/164/069** - 336FR, **01/164/078** - 336RK

Husqvarna March 30, 2016



Per Gustafsson, manažér pre oblasť vývoja
(autorizovaný zástupca pre spoločnosť Husqvarna AB a osoba zodpovedná za technickú dokumentáciu.)



www.husqvarna.com

Původní pokyny
Eredeti útmutató
Originalne instrukcije
Pôvodné pokyny

1155638-50



2019-10-08